

PULTOVÁ MRAZNIČKA

UŽIVATELSKÁ PŘÍRUČKA

PHILCO



Famous for Quality the World Over

PCF 1002 i

PCF 1452 i

PCF 2002 i

PCF 2602 i

B58%#(\$ [

Vážený zákazníku,

Děkujeme vám za zakoupení produktu značky PHILCO. Aby vám váš spotřebič dobře sloužil, přečtěte si prosím pečlivě všechny pokyny v této uživatelské příručce.

OBSAH

ČÁST 1: BEZPEČNOSTNÍ INFORMACE	2
• Bezpečnost dětí a zranitelných osob.....	2
• Obecná bezpečnost	2
• Každodenní používání	3
• Údržba a čištění	3
• Instalace	3
• Opravy	4
• Úspora energie	4
• Ochrana životního prostředí.....	4
ČÁST 2: POPIS	5
ČÁST 3: INSTALACE	6
• Instalace vnější rukojeti dvířek.....	6
• Poloha	8
Elektrické připojení	8
Prostorové požadavky.....	8
Umístění	8
ČÁST 4: KAŽDODENNÍ POUŽÍVÁNÍ	9
• První použití.....	9
• Každodenní používání	10
Užitečné rady a tipy	11
Čištění	11
Řešení problémů.....	13
Výměna světla.....	14
ČÁST 5: INFORMAČNÍ LIST	15

ČÁST 1: BEZPEČNOSTNÍ INFORMACE

Pro zajištění vaší bezpečnosti a správného používání si prosím před instalací a prvním použitím tohoto spotřebiče pozorně přečtete tuto uživatelskou příručku, včetně tipů a varování. Aby nedocházelo ke zbytečným chybám a nehodám, je důležité zajistit, aby byli všichni uživatelé tohoto spotřebiče důkladně obeznámeni s jeho ovládaním a bezpečnostními funkcemi. Ušchovejte tyto pokyny a zajistěte, aby v případě přemístění nebo prodeje zůstaly u tohoto spotřebiče, aby po celou dobu životnosti spotřebiče byly k dispozici informace o správném a bezpečném používání tohoto spotřebiče. Aby nedošlo k ohrožení života nebo majetku, dodržujte bezpečnostní opatření uvedené v této uživatelské příručce. Výrobce není odpovědný za škody způsobené opomenutím.

Bezpečnost dětí a zranitelných osob

- Tento spotřebič mohou používat děti starší 8 let a osoby s omezenými fyzickými, smyslovými nebo duševními schopnostmi či nedostatkem zkušeností a znalostí pouze tehdy, když jsou pod dozorem nebo byly poučeny o používání tohoto spotřebiče bezpečným způsobem a rozumějí nebezpečím při nesprávném používání.
- Děti musí být neustále pod dozorem, aby si s tímto spotřebičem nehrály.
- Čištění a údržbu prováděnou uživatelem nesmějí provádět děti, pokud nejsou starší 8 let a pokud nejsou pod dozorem.
- Obalové materiály udržujte mimo dosah dětí. Hrozí nebezpečí udušení.
- Před likvidací tohoto spotřebiče vytáhněte zástrčku ze zásuvky, odřežte přípojovací kabel (co nejbližší k spotřebiči) a odstraňte dvířka, abyste zabránili úrazu hrajících si dětí elektrickým proudem nebo jejich uzavření v tomto spotřebiči.
- Pokud má tento spotřebič s magnetickým těsněním dvířek nahradit starší zařízení opatřené na dvířkách nebo víku zámkem s pružinovou západkou, zajistěte, aby byl před likvidací starého zařízení zámek s pružinovou západkou vyrazen z činnosti. Tím zabráníte tomu, aby se z něj stala životu nebezpečná past pro děti.

Obecná bezpečnost



VAROVÁNÍ!

Neblokujte větrací otvory v krytu spotřebiče nebo, v případě vestavby spotřebiče, v kuchyňské lince.



VAROVÁNÍ!

Proces odmrazování se nesnažte urychlit žádnými mechanickými či jinými pomůckami kromě těch, které jsou doporučeny výrobcem.



VAROVÁNÍ!

Nepoškozujte chladicí okruh.



VAROVÁNÍ!

Nepoužívejte uvnitř chladicích spotřebičů jiné elektrické spotřebiče (jako např. výrobce zmrzliny), pokud výrobce takové použití nepovolí.

- Uvnitř tohoto spotřebiče neskladujte výbušné látky, jako například spreje s hořlavým obsahem.
- V chladicím okruhu tohoto spotřebiče se používá chladivo izobutan (R600a), což je zemní plyn s vysokou úrovní kompatibility s životním prostředím, který je však hořlavý.
- Během přepravy a instalace tohoto spotřebiče zajistěte, aby nedošlo k poškození žádné části chladicího okruhu.

- nepoužívejte otevřený oheň a prostředky pro zapalování
- důkladně vyvětrejte místnost, ve které je spotřebič umístěn
- Jakákoli změna specifikací nebo úprava tohoto produktu je nebezpečná. Jakékoli poškození kabelu může způsobit zkrat, požár nebo úraz elektrickým proudem.
- Tento spotřebič je určen pro použití v domácnostech nebo podobných prostorách, jako například
 - zaměstnanecké kuchyňky v obchodech, kancelářích a na dalších pracovištích;
 - farmy a prostory využívané klienty hotelů, motelů a dalších obytných prostor;
 - ubytovací zařízení typu „pokoj se snídaní“;
 - catering a podobné neprodejní použití.



VAROVÁNÍ!

Jakékoli elektrické součásti (zástrčka, napájecí kabel, kompresor apod.) musí být vyměněny pouze v autorizovaném servisním středisku nebo kvalifikovaným servisním technikem.

- Napájecí kabel je zakázáno prodlužovat.
- Ujistěte se, že není zástrčka napájecího kabelu rozmáčkána nebo poškozena zadní částí spotřebiče. Rozmáčkáná nebo poškozená zástrčka napájecího kabelu by se mohla přehřát a způsobit požár.
- Zajistěte, aby zůstal přístup k síťové zástrčce spotřebiče volný.
- Netahejte za napájecí kabel.
- Pokud je zásuvka napájecího kabelu uvolněná, nepřipojte do ní zástrčku. Jinak hrozí nebezpečí úrazu elektrickým proudem nebo požáru.
- Tento spotřebič je těžký. Při jeho přemísťování dbejte zvýšené opatrnosti.
- Pokud máte mokré nebo vlhké ruce, nevytahujte potraviny z prostoru mrazničky a ani se jich nedotýkejte, abyste si nepřivodili poškození pokožky nebo popálení mrazem.
- Nevystavujte zařízení dlouhodobě přímému slunečnímu světlu.

Každodenní používání

- Nepokládejte na plastové díly uvnitř spotřebiče horké předměty.
- Zmrazené potraviny nesmí být po rozmrazení znovu zmrazovány.
- Předem zabalené zmrazené potraviny skladujte podle pokynů výrobců těchto zmrazených potravin.
- Je nutno přesně dodržovat doporučení pro skladování od výrobce spotřebiče. Řiďte se příslušnými pokyny.
- Do prostoru mrazničky neukládejte nápoje syčené oxidem uhličitým nebo šumivé nápoje, protože vytvářejí tlak na nádobu, který může způsobit její výbuch a následné poškození tohoto spotřebiče.
- Nanuky mohou v případě konzumace bezprostředně po vyjmutí z mrazničky způsobit omrzliny.

Údržba a čištění

- Před údržbou vypněte spotřebič a odpojte síťovou zástrčku ze síťové zásuvky.
- Nečistěte spotřebič pomocí kovových předmětů.
- Pro odstranění námrazy ze spotřebiče nepoužívejte ostré předměty. Používejte plastovou škrabku.
- Pravidelně kontrolujte odtok pultové mrazničky pro odvádění vody při odmrazování. Pokud je to nezbytné, odtok vyčistěte.

Instalace



DŮLEŽITÉ!

Při připojování ke zdroji elektrické energie postupujte důsledně podle pokynů v příslušných odstavcích.

- Vybalte spotřebič a zkontrolujte, zda není poškozen. Pokud je spotřebič poškozen, nepřipojte jej. Případné škody ihned oznamte svému prodejci. V takovém případě nevyhazujte obalové materiály. Před připojením spotřebiče doporučujeme počkat nejméně čtyři hodiny, aby mohl olej stéct zpět do kompresoru.

- Kolem spotřebiče je nutno zajistit dostatečnou cirkulaci vzduchu, jinak může dojít k přehřátí. Aby bylo zajištěno dostatečné odvětrávání, postupujte podle pokynů pro instalaci.
- Tam, kde je to možné, by měly být u stěny použity rozpěry, aby nedošlo k dotyku nebo zachycení horkých dílů (kompresor, kondenzátor) a neohrožilo nebezpečí požáru.
- Tento spotřebič nesmí být stavěn do blízkosti radiátorů nebo sporáků. Po instalaci spotřebiče zajistěte, aby síťová zástrčka zůstala dostupná.

Opravy

Jakékoli elektrikářské práce nutné pro opravu tohoto spotřebiče musí být provedeny kvalifikovaným elektrikářem nebo jinou kompetentní osobou. Tento produkt smí opravovat pouze autorizované servisní středisko a musí být použity pouze originální náhradní díly.

Úspora energie

- Nevkládejte do spotřebiče horké potraviny;
- Potraviny nevkładejte těsně vedle sebe, aby nebyla blokována cirkulace vzduchu;
- Zajistěte, aby se potraviny nedotýkaly zadních stěn;
- Pokud dojde k přerušení dodávky elektrické energie, neotevírejte dvířka;
- Neotevírejte dvířka často;
- Nenechávejte dvířka otevřená příliš dlouho;
- Nenastavujte termostat na příliš nízkou teplotu;
- Některé příslušenství, jako například zásuvky, můžete vyjmout a získat tak větší skladovací prostor a zároveň snížit spotřebu energie.

Ochrana životního prostředí

 Tento spotřebič neobsahuje plyny, které by mohly poničit ozónovou vrstvu, a to ani v chladicím okruhu, ani v izolačních materiálech. Spotřebič nevyhazujte do běžného domácího odpadu. Izolační pěna obsahuje hořlavé plyny: spotřebič musí být zlikvidován podle nařízení pro takové spotřebiče, vydávané místní samosprávou. Vyvarujte se poškození chladicí jednotky, zejména výměníku tepla. Materiály použité na výrobu tohoto spotřebiče označené symbolem ♻ jsou recyklovatelné.

Symbol  na produktu nebo jeho obalu znamená, že tento produkt nesmí být vyhozen do běžného domovního odpadu. Namísto toho jej musíte odevzdat v příslušném sběrném dvoře určeném pro recyklaci elektrických a elektronických zařízení. Zajištěním správné likvidace tohoto produktu pomůžete předejít potenciálním negativním dopadům na životní prostředí a lidské zdraví, ke kterým by jinak mohlo dojít v případě nesprávné likvidace tohoto produktu. Podrobnější informace o recyklaci tohoto produktu vám poskytnou místní úřady, firma zajišťující likvidaci odpadů domácností nebo prodejce, u kterého jste tento produkt zakoupili.

Obalové materiály

Materiály označené tímto symbolem jsou recyklovatelné. Zlikvidujte obalový materiál uložením do vhodného odpadového kontejneru pro recyklaci.

Likvidace spotřebiče

1. Odpojte síťovou zástrčku ze síťové zásuvky.
2. Odřízněte síťový kabel a zlikvidujte jej.

ČÁST 2: POPIS

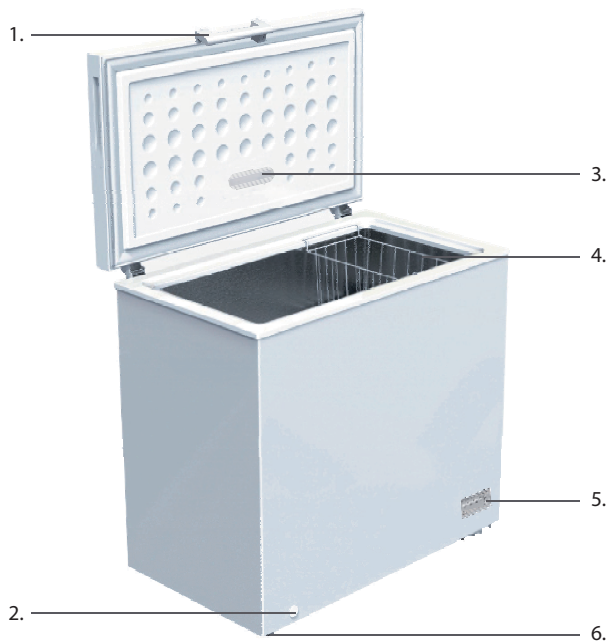

1. Vnější rukojeť
2. Odtokový otvor
3. LED světlo
4. Koš
5. Ovládací panel termostatu
6. Kolečko

POZNÁMKA:
Jedná se pouze o ilustrační obrázek.

ČÁST 3: INSTALACE

Namontujte vnější rukojeť dvířek (pokud je vnější rukojeť k dispozici)

Krok 1

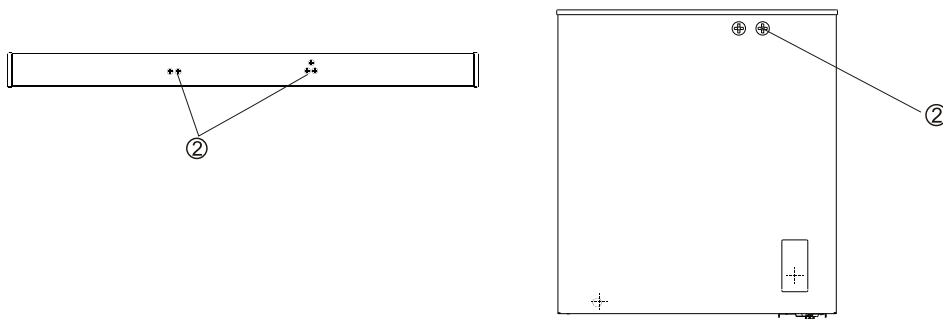

Krok 1

Pomocí vhodných nástrojů vyjměte šrouby ② na skříňce mrazničky a dvířkách (celkem 7 ks) a vyjměte základnu rukojeti se zámkem ① kryt rukojeti ③ a zajišťovací kroužek ④

Krok 2

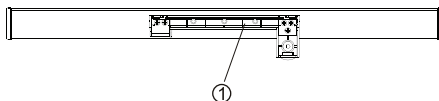

Krok 2

Připevněte základnu rukojeti ① na dvířka zašroubováním 5 vyjmutých šroubů

Krok 3

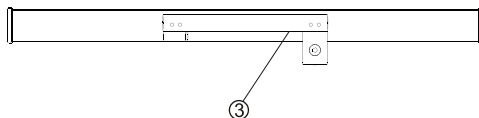

Krok 3

Připevněte kryt rukojeti ③ ve směru dráhu rukojeti ①

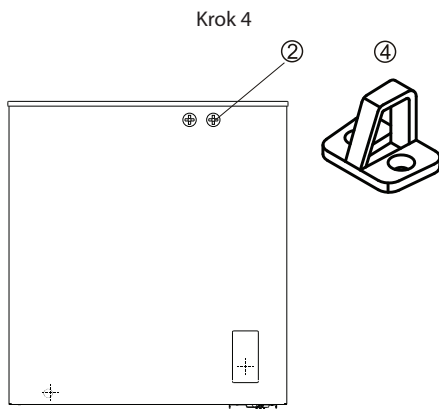

Krok 4

Přípevněte zajišťovací kroužek ④ na skříňku mrazničky pomocí 2 šroubů ②

Poznámka

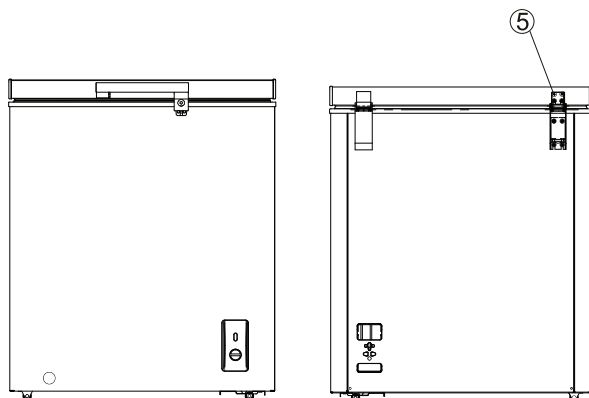

POZNÁMKA:

Pokud zajišťovací kroužek po instalaci rukojeti nedrží zámek, odšroubujte prosím šrouby s kulatou hlavou 5 na zadní části dvířek a seřídte horní a dolní polohu dvířek. Pak zašroubujte šroub pro připevnění rukojeti

Poloha

Tento spotřebič musí být umístěn v dostatečné vzdálenosti od zdrojů tepla, jako jsou radiátory, ohřívače, přímé sluneční světlo apod. V zadní části spotřebiče ponechte dostatečný prostor pro volnou cirkulaci vzduchu. Pro optimální fungování spotřebiče, pokud má být spotřebič umístěn pod převislou stěnu, musí být minimální vzdálenost mezi horní částí skříňky a stěnou alespoň 100 mm, ideálně ale spotřebič nestavte pod převislou stěnu. Správné vyrovnaní je zajištěno jednou nebo dvěma vyrovnávacími nožkami v základně spotřebiče.



VAROVÁNÍ!

Zástrčka napájecího kabelu slouží k odpojení spotřebiče od sítě a proto musí po instalaci zůstat snadno dostupná.

Elektrické připojení

Před zapojením do sítě se ujistěte, že napětí a frekvence uvedené na typovém štítku odpovídají napětí a frekvenci ve vaší zásuvce. Tento spotřebič musí být uzemněný. Zástrčka napájecího kabelu je vybavena kontaktem pro takové uzemnění. Pokud domovní zásuvka není uzemněna, připojte zařízení do samostatné uzemněné zásuvky v souladu s platnými nařízeními; obraťte se na kvalifikovaného elektrikáře.

Výrobce nenese odpovědnost za škody způsobené nedodržením výše uvedených bezpečnostní opatření.

Tento spotřebič splňuje požadavky směrnic EU.

Prostorové požadavky

Jsou doporučeny následující hodnoty. Volný prostor kolem této pultové mrazničky

Boky 10 cm

Zadní strana 10 cm

Horní strana 70 cm

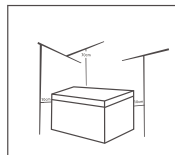

Umístění

Nainstalujte tento spotřebič na místo, kde okolní teplota odpovídá klimatické třídě uvedené na typovém štítku spotřebiče:

Klimatická třída	Teplota okolí
SN	+10 °C až +32 °C
N	+16 °C až +32 °C
ST	+16 °C až +38 °C
T	+16 °C až +43 °C

ČÁST 4: KAŽDODENNÍ POUŽÍVÁNÍ

První použití

Čištění vnitřního prostoru

Před prvním použitím tohoto spotřebiče umyjte interiér a všechno vnitřní příslušenství vlažnou vodou s trochou neutrálního mýdla, aby byl odstraněn typický zápach nového produktu; pak vše důkladně vysušte.



DŮLEŽITÉ!

Nepoužívejte čisticí prostředky nebo prášky s brusným účinkem, protože by mohly poškodit povrch.

Nastavení teploty

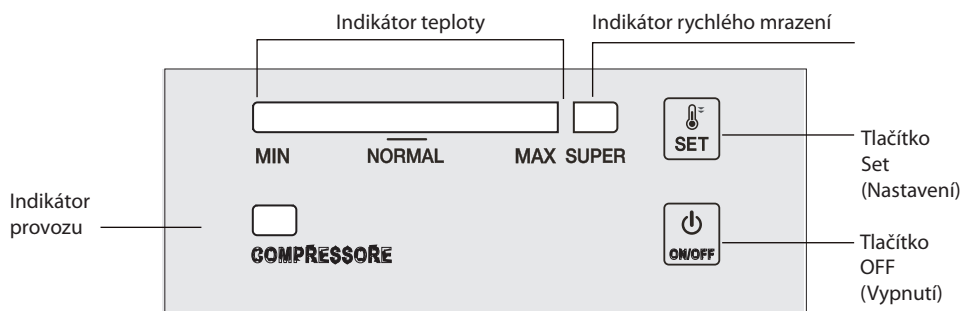

1.0 Elektrické připojení

- Po připojení spotřebiče k síti všechny LED indikátory jednou bliknou. Pak spotřebič obnoví režim, který byl nastaven před vypnutím elektrické energie.

2.0 Nastavení teploty

- **Nastavení:** Stisknete tlačítko „SET“ pro otevření režimu nastavení teploty. Teplota na indikačním pruhu teploty po každém stisknutí zvýší svou hodnotu. Toto nastavení funguje v cyklech. Teplotu lze nastavit v rozsahu MIN až MAX. Hodnota MAX je nejnižší teplota. Teplota se automaticky nastaví během 5 sekund po posledním stisknutí.
- **Super mrazení**
 - Stisknete následně tlačítko „SET“ pro aktivaci režimu „SUPER“ mrazení z hodnoty MAX - indikační pruh vlevo zhasne a rozsvítí se indikátor „SUPER“. Tento režim se automaticky nastaví během 5 sekund po posledním stisknutí.
 - Kompresor je v režimu „SUPER“ mrazení neustále zapnutý.
 - Pokud režim „SUPER“ běží po dobu 52 hodin a není ručně zastaven, systém tento režim automaticky ukončí a teplotu nastaví na hodnotu 5.

2.1 Zapnutí a vypnutí

- Pokud je spotřebič zapnutý, stiskněte tlačítko „ON/OFF“ na dobu 3 sekund pro jeho vypnutí.
- Pokud je spotřebič vypnutý, stiskněte tlačítko „ON/OFF“ na dobu 3 sekund pro jeho zapnutí.

3.0 Indikátory

- Indikátor teploty (světle modrá): Pro nastavení teploty v rozsahu MIN až MAX. Hodnota MAX je nejnižší teplota.
- Indikátor Super mrazení (světle modrá): Svítí = režim „SUPER“ aktivní; nesvítí = režim „SUPER“ neaktivní.
- Indikátor provozu (světle zelená): Svítí = kompresor zapnutý; nesvítí = kompresor vypnutý.
- 30 minut po posledním běhu bude tento indikátor svítit polovičním jasem.

4.0 Funkce obnovení provozu

- Spotřebič automaticky obnoví režim, který byl nastaven před vypnutím elektrické energie.

5.0 Chybový alarm pro snímač teploty

- Pokud dojde k odpojení nebo zkratu snímače teploty, začne indikační pruh teploty fungovat jako chybový alarm blikající každých 0,5 sekund zleva doprava.

Každodenní používání

Mrazení čerstvých potravin

- Prostor mrazničky je vhodný pro mrazení čerstvých potravin, skladování zmrazených potravin a ukládání hluboce zmrazených potravin na delší dobu.
- Vložte čerstvé potraviny určené ke zmrazení do spodní části prostoru.
- Maximální množství potravin, které je možné zmrazit během 24 hodin, je uvedeno na typovém štítku.
- Proces mrazení potravin trvá 24 hodin: během této doby nepřidávejte žádné další potraviny ke zmrazení.

Skladování zmrazených potravin

Při prvním zapnutí nebo po delší době nepoužívání. Před vložením potravin do tohoto prostoru nechte spotřebič běžet alespoň 2 hodiny na vyšší nastavení.



DŮLEŽITÉ!

Pokud by došlo k náhodnému rozmrazení, např. při dlouhodobém přerušení dodávky elektrické energie na dobu delší, než je uvedeno v technických specifikacích („doba náběhu“), je třeba rozmrazené potraviny co nejrychleji zkonzumovat nebo ihned tepelně upravit a pak znovu zmrazit (po uvaření).

Rozmrazování

Hluboko zmrazené nebo zmrazené potraviny můžete před jejich použitím rozmrazit v chladničce nebo při pokojové teplotě, a to v závislosti na požadované době použití.

Malé kousky mohou být uvařeny, i když jsou ještě zmrazené, přímo po vytažení z mrazničky. V takovém případě se ale doba vaření prodlouží.

Užitečné rady a tipy

Tipy pro mrazení

Zde je několik rad, jak co neefektivněji zmrazovat potraviny:

- maximální množství potravin, které je možné zamrazit během 24 hodin, je uvedeno na typovém štítku;
- proces mrazení trvá 24 hodin. Nevkládejte během této doby žádné další potraviny k mrazení;
- vkládejte pouze kvalitní, čerstvé a zcela čisté potraviny;
- rozdělte potraviny na malé části - rychleji dojde k jejich kompletnímu zmrazení a budete pak moci vyjmout vždy jen potřebné množství;
- zabalte potraviny do alobalu nebo polyetylenu a ujistěte se, že jsou balíčky vzduchotěsné;
- nedovolte, aby se čerstvé nebo nezmrazené potraviny dotýkaly jiných již zmrzlých potravin - zamezte tak zvýšení teploty již zmrzlých potravin;
- libové potraviny mají delší skladovací dobu než tučné potraviny; sůl snižuje dobu skladování potravin;
- kostky ledu, pokud jsou konzumovány ihned po vyjmutí z mrazničky, mohou způsobit omrzliny kůže;
- doporučujeme uvést na každé balení mrazených potravin datum vložení do mrazničky, abyste je mohli včas vyjmout ke zpracování; dávejte pozor na popálení mrazem;
- doporučujeme uvést na každé balení mrazených potravin datum vložení do mrazničky, abyste snadno určili dobu skladování.

Tipy pro skladování zmrazených potravin

Abyste dosáhli nejlepších výsledků skladování potravin, je nutno:

- zajistit, aby komerčně zamrazené potraviny byly skladovány za správných podmínek;
- zajistit, aby byly zamrazené potraviny v co nejkratším čase přemístěny z obchodu do mrazničky;
- zajistit, aby nebyla dvířka spotřebiče otevírána příliš často a nebyla ponechávána otevřená příliš dlouho.
- Jednou rozmrazené potraviny se mohou velmi rychle zkazit a nesmějí být znovu zmrazeny.
- Neskladujte zmrazené potraviny déle, než uvádí výrobce potravin na obalu.

Čištění

Z hygienických důvodů byste měli interiér spotřebiče, včetně vnitřního příslušenství, pravidelně čistit.



POZOR!

Během čištění nesmí být spotřebič připojen k elektrické síti. Nebezpečí úrazu elektrickým proudem! Před čištěním spotřebič vypněte a vytáhněte zástrčku ze síťové zásuvky, nebo jej vypněte a vypněte jistič či pojistku. Spotřebič nikdy nečistěte parním čističem. V elektrických součástech by se mohla nahromadit vlhkost a hrozilo by nebezpečí úrazu elektrickým proudem! Horká pára navíc může způsobit poškození plastových částí. Spotřebič před uvedením zpět do provozu řádně vysušte.



DŮLEŽITÉ!

Sílice a organická rozpouštědla, např. citronová šťáva nebo šťáva z pomerančové kůry, kyselina máslenná nebo čističe obsahující kyselinu octovou, mohou poškodit plastové části.

- Takové látky nesmí přijít do kontaktu s díly tohoto zařízení.
- Nepoužívejte čisticí prostředky s brusným účinkem
- Vyjměte potraviny z mrazničky. Uložte je na chladném místě, dobře zakryté.
- Spotřebič vypněte a vytáhněte napájecí kabel ze zásuvky, nebo jej vypněte a vypněte jistič či pojistku.
- Spotřebič a vnitřní příslušenství očistěte utěrkou a vlažnou vodou. Po umytí jej očistěte čistou vodou a vytřete do sucha.
- Nahromadění prachu na kondenzátoru zvyšuje spotřebu energie. Z tohoto důvodu jednou ročně opatrně očistěte kondenzátor vzadu na spotřebiči jemným kartáčkem nebo vysavačem. 1)
- Po kompletním vysušení uveďte spotřebič zpět do provozu.

1) Pokud je kondenzátor v zadní části spotřebiče.

Odmrazování mrazničky

V mrazničce se během používání postupně zformuje námraza. Tato by měla být odstraněna.

Nikdy nepoužívejte k odstranění námrazy ostré kovové předměty, neboť by mohlo dojít k poškození.

Nicméně pokud je vrstva ledu na vnitřní stěně velmi silná, je třeba provést následujícím způsobem kompletní odmrazení:

- Odpojte zařízení od sítě. Odstraňte z vnitřní části mrazničky odtokovou zátku. Odmrazování většinou trvá několik hodin. Pro rychlejší odmrazení ponechte dvířka mrazničky otevřená.
- Pro odtok vody umístěte pod vnější odtokovou zátku misku. Vytáhněte otočný regulátor odtoku.

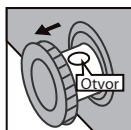

- Otočte otočný regulátor odtoku o 180 stupňů. Tím umožníte odtok vody do misky. Po dokončení zatlačte otočný regulátor odtoku dovnitř. Znovu připojte odtokovou zátku uvnitř prostoru mrazničky. Poznámka: kontrolujte nádobu pod odtokem, aby nedošlo k přetečení.
- Očistěte vnitřek mrazničky a znovu připojte zástrčku napájecího kabelu do síťové zásuvky.
- Znovu nastavte ovladač teploty na požadovanou hodnotu.

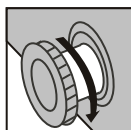

Řešení problémů



POZOR!

Před řešením problémů odpojte spotřebič ze síťové zásuvky. Opravy, které nejsou popsány v tomto návodu, smí provádět pouze kvalifikovaný elektrikář nebo jiná kompetentní osoba.



DŮLEŽITÉ!

Během běžného používání se ozývají určité zvuky (kompresor, cirkulace chladiva).

Problém	Možná příčina	Řešení
Spotřebič nefunguje	Síťová zástrčka není zapojená do zásuvky nebo je uvolněná	Připojte síťovou zástrčku.
	Pojistka se přetavila nebo je vadná	Zkontrolujte pojistku a v případě potřeby ji vyměňte.
	Zásuvka je vadná	Poruchu zásuvky musí opravit pouze elektrikář.
Spotřebič chladí až příliš.	Teplota je nastavena na příliš nízkou hodnotu nebo spotřebič pracuje s nastavením MAX.	Nastavte ovladač teploty dočasně na vyšší teplotu.
Potraviny nejsou dostatečně zmrazené.	Není správně nastavena teplota.	Viz část s popisem nastavení teploty.
	Byla dlouho otevřená dvířka.	Otvírejte dvířka jen na nezbytně nutnou dobu.
	Během uplynulých 24 hodin jste do spotřebiče vložili velké množství teplých potravin.	Nastavte ovladač teploty dočasně na nižší teplotu.
	Spotřebič je blízko zdroje tepla.	Viz kapitola s popisem umístění instalace.
Silná vrstva námrazy na těsnění dvířek.	Těsnění dvířek není vzduchotěsné.	Opatrně zahřejte problémové části těsnění dvířek fénem (nastaveným na studený vzduch). Zároveň tvarujte zahřáté těsnění dvířek rukou tak, aby správně těsnilo.
Neobvyklé zvuky	Spotřebič se dotýká stěny nebo jiných předmětů.	Spotřebič mírně posuňte.
	Některý z dílů na zadní straně spotřebiče, např. trubka, se dotýká jiné části spotřebiče nebo stěny.	V případě potřeby opatrně ohněte díl tak, aby nepřekážel.

Pokud se problém objeví znovu, obraťte se na servisní středisko.

Tyto údaje jsou nezbytné pro rychlou a správnou pomoc. Zde запиšte nezbytné údaje, viz typový štítek.

Výměna lampy

Přepínač LED lampy je řízen tíhovou silou - když je úhel otevření dvířek větší než 30 stupňů, světlo se zapne; při úhlu menším než 30 stupňů se světlo vypne.

POZNÁMKA:

Když LED lampa při otevřených dvířkách nesvítí, kontaktujte prosím poprodejní servis a požádejte jej o pomoc.

ČÁST 5: INFORMAČNÍ LIST

INFORMAČNÍ LIST: Philco

Značka Philco: PHILCO 					
Značka	Philco	Philco	Philco	Philco	Philco
Identifikace modelu	PCF 1002 i	PCF 1452 i	PCF 2002 i	PCF 2602 i	PCF 3162 i
Kategorie domácích chladicích spotřebičů model 1)	9	9	9	9	9
Třída energetické účinnosti (A... nízká spotřeba energie až G vysoká spotřeba energie)	A++	A++	A++	A++	A++
„Ekologický štítek Evropské unie“ podle směrnice (EU) č. 66/2010	Ne	Ne	Ne	Ne	Ne
Spotřeba energie za 365 dnů 2) kWh	134	152	174	196	219
Celkový dostupný objem: l	100	145	200	260	316
z toho: chladič část l	-	-	-	-	-
z toho: mrazicí část l	100	145	200	260	316
Klasifikace mrazničky hvězdičkami	*(***)	*(***)	*(***)	*(***)	*(***)
Teplota 3) "dalších zón" (T > 14 °C)	-	-	-	-	-
Beznámrazová technologie Frost-free 4)	NE	NE	NE	NE	NE
Doba skladování po vypnutí (doba náběhu teploty) [hod.]	24	26	30	36	37
Mrazicí výkon kg/24 h	10	13,5	15,5	21	23
Klimatická třída 5)	SN, N, ST, T	SN, N, ST, T	SN, N, ST, T	SN, N, ST, T	SN, N, ST, T
Úroveň hlučnosti 6) dB (ref. 1 pW)	42	42	42	42	42
Vestavný spotřebič	Ne	Ne	Ne	Ne	No
Napětí	220-240v/50Hz	220-240v/50Hz	220-240v/50Hz	220-240v/50Hz	220-240v/50Hz
Rozměry mm (v x š x h)	846 x 545 x 550	846 x 705 x 550	846 x 910 x 555	850 x 705 x 960	850 x 1120 x 705
Hmotnost	26	29	34	40	44
Příkon (max.) W	325	350	450	700	720

- 1) 1 = Chladnička bez zón s nízkou teplotou
7 = Chladnička/mraznička se zónami s nízkou teplotou *(***)
8 = skříňová mraznička 9 = pultová mraznička 10 = Univerzální a další chladicí spotřebiče
- 2) Spotřeba elektrické energie v kWh/rok je založena na výsledcích normalizovaného testu prováděného po dobu 24 hodin. Skutečná spotřeba elektrické energie závisí na používání a umístění spotřebiče.
- 3) Pro zóny pro uložení vína ve spotřebičích je uvedena nejnižší trvale udržitelná skladovací teplota
- 4) Beznámrazový systém No Frost
- 5) SN: teploty okolí v rozmezí +10 °C až +32 °C
N: teploty okolí v rozmezí +16 °C až +32 °C
ST: teploty okolí v rozmezí +16 °C až +38 °C
T: teploty okolí v rozmezí +16 °C až +43 °C
- 6) Úroveň hlučnosti podle evropské normy EN 60704

POZNÁMKA:

Všechna zde uvedená data se mohou změnit.

POKYNY A INFORMACE O NAKLÁDÁNÍ S POUŽITÝM OBALEM

Použitý obalový materiál odložte na místo určené obcí k ukládání odpadu.

LIKVIDACE POUŽITÝCH ELEKTRICKÝCH A ELEKTRONICKÝCH ZAŘÍZENÍ



Tento symbol na produktech anebo v průvodních dokumentech znamená, že použité elektrické a elektronické výrobky nesmí být přidány do běžného komunálního odpadu. Ke správné likvidaci, obnově a recyklaci předejte tyto výrobky na určená sběrná místa. Alternativně v některých zemích Evropské unie nebo jiných evropských zemích můžete vrátit své výrobky místnímu prodejci při koupi ekvivalentního nového produktu. Správnou likvidací tohoto produktu pomůžete zachovat cenné přírodní zdroje a napomáháte prevenci potenciálních negativních dopadů na životní prostředí a lidské zdraví, což by mohly být důsledky nesprávné likvidace odpadů. Další podrobnosti si vyžádejte od místního úřadu nebo nejbližšího sběrného místa. Při nesprávné likvidaci tohoto druhu odpadu mohou být v souladu s národními předpisy uděleny pokuty.

Pro podnikové subjekty v zemích Evropské unie

Chcete-li likvidovat elektrická a elektronická zařízení, vyžádejte si potřebné informace od svého prodejce nebo dodavatele.

Likvidace v ostatních zemích mimo Evropskou unii

Tento symbol je platný v Evropské unii. Chcete-li tento výrobek zlikvidovat, vyžádejte si potřebné informace o správném způsobu likvidace od místních úřadů nebo od svého prodejce.



Tento výrobek je v souladu s požadavky směrnice EU o elektromagnetické kompatibilitě a elektrické bezpečnosti.

Změny v textu, designu a technických specifikacích se mohou měnit bez předchozího upozornění a vyhrazujeme si právo na jejich změnu.

Čeština je původní verze.

Adresa výrobce: FAST ČR, a.s., Černokostecká 1621, Říčany CZ-251 01