

Vinotéka

NÁVOD K OBSLUZE

PHILCO



Famous for Quality the World Over

PW 15 KF

PW 18 KF

Děkujeme, že jste si vybrali tento výrobek.

Před požíváním své nové chladničky si prosím přečtěte tento návod k obsluze, abyste z ní získali co největší užitek.

OBSAH

1. DŮLEŽITÉ BEZPEČNOSTNÍ POKYNY	2
2. INSTALAČNÍ POKYNY	6
3. PŘEHLED	7
4. POPIS JEDNOTLIVÝCH ČÁSTÍ	7
5. PROVOZ SPOTŘEBIČE	8
NASTAVENÍ REGULÁTORU TEPLoty	8
TIPY NA ÚSPORU ENERGIE	8
6. PROBLÉMY SE SPOTŘEBIČEM	9
7. ODSTRANĚNÍ MOŽNÝCH PROBLÉMŮ	9
8. ELEKTRICKÉ SCHÉMA	9
9. PROVOZNÍ ZVUKY	10
10. ČIŠTĚNÍ A ÚDRŽBA	10
11. TECHNICKÉ ÚDAJE.....	10
12. TECHNICKÉ ÚDAJE.....	11
INFORMAČNÍ LIST	11
POKYNY A INFORMACE TÝKAJÍCÍ SE LIKVIDACE POUŽITÝCH OBALOVÝCH MATERIÁLŮ	12
LIKVIDACE POUŽITÝCH ELEKTRICKÝCH A ELEKTRONICKÝCH SPOTŘEBIČŮ	12

1. DŮLEŽITÉ BEZPEČNOSTNÍ POKYNY

VAROVÁNÍ

Abyste snížili riziko vzniku požáru, úrazu elektrickým proudem nebo poranění při používání své chladničky, dodržujte tato základní pravidla:

- Před použitím SPOTŘEBIČE si přečtěte všechny pokyny.
- Pokud je napájecí kabel poškozen, musí ho vyměnit výrobce, jeho servisní zástupce nebo podobně kvalifikované osoby, aby nedošlo k nebezpečí.
- Tento spotřebič není určen k používání osobami (včetně dětí) se sníženými fyzickými, smyslovými nebo mentálními schopnostmi, či nedostatkem zkušeností a znalostí, pokud nejsou pod dozorem nebo nejsou poučeny o používání spotřebiče osobou zodpovědnou za jejich bezpečnost.
- Děti by měly být pod dozorem na zajištění toho, aby si nehrály se spotřebičem.
- **VAROVÁNÍ:** Abyste předešli nebezpečí v důsledku nestability spotřebiče, musí být zajištěn v souladu s pokyny.

- Odložte si tento návod k obsluze -

PODĚKOVÁNÍ

Děkujeme za zakoupení našeho výrobku. Věříme, že si vychutnáte používání mnoha funkcí a výhod, které tento výrobek poskytuje. Před použitím tohoto výrobku si pečlivě prostudujte celý tento návod k obsluze. Uschovejte tento návod na bezpečném místě pro budoucí použití. Zajistěte, aby byly i ostatní uživatelé tohoto výrobku obeznámeni s těmito pokyny.

VAROVÁNÍ

Tento spotřebič je určen pro použití v domácnosti.

Tento spotřebič mohou používat děti ve věku od 8 let a osoby se sníženými fyzickými, smyslovými nebo duševními schopnostmi, či s nedostatkem zkušeností a znalostí, pokud byly pod dohledem nebo byli poučeny o bezpečném používání spotřebiče a chápou nebezpečí, která z toho plynou. Děti si nesmí hrát se spotřebičem.

Čištění a uživatelskou údržbu nesmějí provádět děti bez dozoru. Pokud je napájecí kabel poškozen, musí ho vyměnit výrobce, jeho servisní zástupce nebo podobně kvalifikované osoby, aby se předešlo nebezpečí. Spotřebič nesmí být vystaven dešti.

VAROVÁNÍ

Udržujte větrací otvory uvnitř spotřebiče nebo v jeho vestavěné konstrukci bez překážek.

VAROVÁNÍ

Nepoužívejte na urychlení procesu odmrazování mechanická zařízení nebo jiné prostředky, které nejsou doporučeny výrobcem.

VAROVÁNÍ

Nepoškodte chladicí okruh.

VAROVÁNÍ

Nepoužívejte uvnitř prostoru pro skladování potravin elektrické spotřebiče, pokud nejde o typ doporučený výrobcem.

Neskladujte ve spotřebiči výbušné látky, jako jsou například aerosolové plechovky s hořlavým palivem.

Podrobnější informace týkající se způsobu čištění, viz „Čištění a údržba“.

Likvidace spotřebiče

Abyste zabránili možnému poškození životního prostředí nebo lidského zdraví při nekontrolované likvidaci odpadu, zodpovědně ho recyklujte za účelem podpory udržitelného opětovného využití materiálových zdrojů a hořlavých izolačních plynů. A likvidace by měla být provedena pouze prostřednictvím veřejných sběrných míst.

Instalace, servis

Spotřebič by měl být umístěn na vodorovné podlaze se zajištěním volného větrání. Nepokoušejte se vyměňovat ani opravovat žádnou z částí spotřebiče svépomocí, ale v případě potřeby požádejte o pomoc servisní středisko.

Manipulace

Se spotřebičem vždy zacházejte tak, abyste předešli jakémukoli poškození.

INSTALACE:

NEINSTALUJTE TENTO SPOTŘEBIČ NA MÍSTECH S VELKOU VLHKOSTÍ NEBO VELKÝM CHLADEM, JAKO JSOU NAPŘÍKLAD KŮLNÝ, GARÁŽE NEBO VINNÉ SKLEPY.

DŮLEŽITÁ BEZPEČNOSTNÍ UPOZORNĚNÍ

- Tento spotřebič je určen výhradně pro skladování vína.
- Neumísťujte na spotřebič žádné těžké předměty.
- Pokud nebudete spotřebič používat, nebo v případě jeho čištění, odpojte ho od elektrické zásuvky.
- Nestoupejte ani se neopírejte o základnu nebo dvířka spotřebiče.
- Neskladujte ve spotřebiči potraviny, aby nedošlo k jejich znehodnocení, protože vnitřní teplota ve spotřebiči nemusí být dostatečně nízká.
- Spotřebič vždy přenášejte, skladujte a manipulujte s ním ve svislé poloze.

Likvidace starého spotřebiče

Spotřebič obsahuje chladivo a plyny v izolaci.

Chladivo a izolační plyny musí být zneškodněny profesionálně. Před likvidací se ujistěte, zda je není potrubí chladicího okruhu poškozeno.

2. INSTALAČNÍ POKYNY

- Tento spotřebič je navržen pouze na volné postavení a neměl by být zabudován nebo vestavěn.
- Umístěte svůj spotřebič na podlahu, která je dostatečně pevná na to, aby unesla spotřebič, který je zcela naplněn. Chcete-li spotřebič vyrovnat, upravte nastavovací nožičky ve spodní části spotřebiče.
- Tento spotřebič není určen k tomu, aby byl nainstalován uvnitř skříňky, kde je přední část zakryta nějakým typem dvířek.
- Ponechte 10 cm prostoru mezi horní, zadní a bočními částmi spotřebiče, což umožní správnou cirkulaci vzduchu za účelem chlazení kompresoru a kondenzátoru.
- Umístěte spotřebič co nejdále od přímého slunečního záření a zdrojů tepla (kamna, ohřivač, radiátor, atd.). Přímé sluneční záření může ovlivnit akrylový povrch a zdroje tepla mohou zvýšit spotřebu elektrické energie. Také prostředí s extrémně nízkými teplotami může způsobit to, že spotřebič nebude fungovat správně.
- Vyhnete se umístění spotřebiče na vlhkých místech.
- Spotřebič připojte k vyhrazené, správně nainstalované a uzemněné elektrické zásuvce. Za žádných okolností neodřezávejte ani neodstraňujte třetí (uzemňovací) výstupek napájecího kabelu. Jakékoli dotazy týkající se napájení a/nebo uzemnění byste měli nasměrovat na autorizovaného elektrikáře nebo na autorizované servisní středisko.
- Po připojení spotřebiče k elektrické zásuvce ho ponechte na 2–3 hodiny vychladnout, než do chladicího prostoru vložíte nějaké předměty.

Poznámka:

Nezapomeňte prosím ponechat ve skříni spotřebiče trochu vody, abyste udrželi vlhkost.

Likvidace spotřebiče:

Abyste zabránili možným škodám na životním prostředí nebo lidském zdraví při nekontrolované likvidaci odpadu, zodpovědně ho recyklujte, na podporu udržitelného opětovného využití materiálních zdrojů. A likvidace by měla být provedena pouze prostřednictvím veřejných sběrných míst.

Instalace, servis:

Spotřebič by měl být umístěn na vodorovné podlaze a mělo by být zajištěno volné větrání. Nepokoušejte se vyměňovat ani opravovat jakékoli části spotřebiče svépomocí, v případě potřeby požádejte o pomoc servisní středisko.

Manipulace:

Abyste předešli poškození, vždy manipulujte se spotřebičem opatrně.

3. PŘEHLED

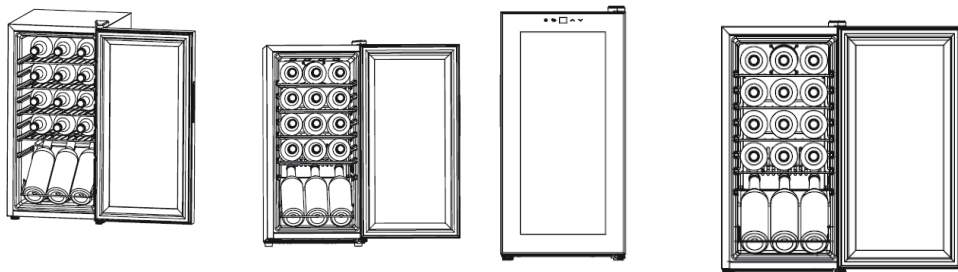

4. POPIS JEDNOTLIVÝCH ČÁSTÍ

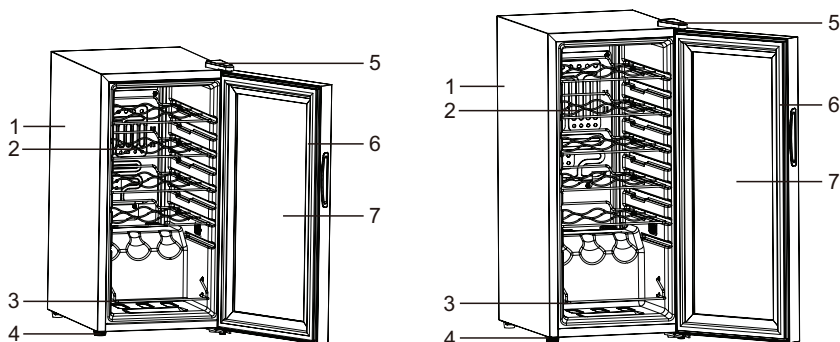

1. Skříňka spotřebiče
2. Polička
3. Spodní regál na víno
4. Vyrovnávací nožičky
5. Závěs dvířek
6. Těsnění dvířek
7. Dvířka z tvrzeného skla

5. PROVOZ SPOTŘEBIČE

NASTAVENÍ REGULÁTORU TEPLoty

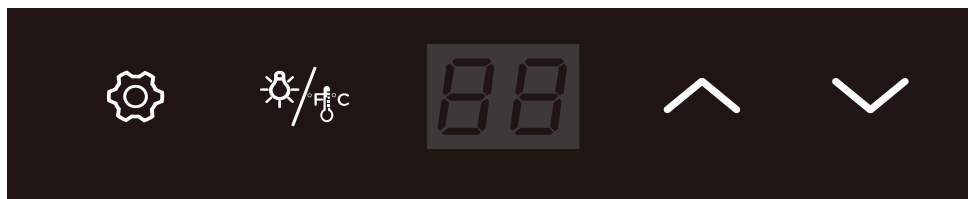

Váš spotřebič byl vybaven „automatickým“ zámek ovládacího panelu, který se aktivuje 20 sekund od posledního dotyku nějakého tlačítka.

Podržením tlačítka  stisknutého na 2 sekundy odemknete ovládací panel. Uslyšíte „AKUSTICKÝ SIGNÁL“ který vás upozorní na to, že ovládací prvky jsou nyní aktivní.

Stisknutím tlačítka  na 2 sekundy můžete zvolit nastavení zobrazení teploty mezi stupni Fahrenheita a Celsia. Stupně se zobrazí modrou barvou v okénku zobrazení teploty.

Pokud je ovládací panel aktivní, stisknete tlačítko  a LED displej zobrazení teploty zhasne; Pokud chcete LED displej zobrazení teploty zapnout, budete muset znovu stisknout toto tlačítko.

Požadovanou teplotu lze nastavit stisknutím tlačítka . Po jednom stisknutí tlačítka se požadovaná teplota zvýší o 1 °F nebo 1 °C.

Požadovanou teplotu lze nastavit stisknutím tlačítka . Po jednom stisknutí tlačítka se požadovaná teplota sníží o 1 °F nebo 1 °C.

TIPY NA ÚSPORU ENERGIE

- Chladnička by měla být umístěna v nejméně chladnější části místnosti, co nejdál od zařízení vytvářejících teplo a mimo přímého slunečního záření.
- Než vložíte horké potraviny do spotřebiče, nechte je vychladnout na pokojovou teplotu. Přeplnění spotřebiče nutí kompresor pracovat déle.
- Nezapomeňte potraviny správně zabalit a otřete nádoby dosucha předtím, než je vložíte do spotřebiče. Tím se sníží tvorba námrazy uvnitř spotřebiče.
- Skladovací prostor spotřebiče nesmí být obalen hliníkovou fólií, voskovým papírem nebo papírovou utěrkou. Toto obložení by zasahovalo do cirkulace studeného vzduchu, což snižuje účinnost spotřebiče.
- Uspořádejte a označte potraviny, abyste omezili počet otevírání dvířek a dlouhodobé vyhledávání. Vydejte co nejvíce potřebných položek současně a jakmile to bude možné, zavřete dvířka.

6. PROBLÉMY SE SPOTŘEBIČEM

Mnoho běžných problémů můžete vyřešit snadno a ušetřit tak náklady na případné volání servisu. Vyzkoušejte níže uvedená doporučení, abyste zjistili, zda můžete vyřešit problém dříve než zavoláte servis.

7. ODSTRANĚNÍ MOŽNÝCH PROBLÉMŮ

PROBLÉM	MOŽNÁ PŘÍČINA
Spotřebič nefunguje.	Není připojen k elektrické síti. Došlo k vypnutí jističe nebo vypálení pojistky.
Časté zapínání a vypínání spotřebiče.	Teplota v místnosti je vyšší než normálně. Do spotřebiče bylo vloženo velké množství potravin. Dvířka byly otevírána příliš často. Dvířka nejsou zavřená úplně. Regulátor teploty není nastaven správně. Těsnění dvířek netěsní správně. Spotřebič nemá dostatek prostoru kolem.
Vibrace.	Zkontrolujte, zda je spotřebič v rovině.
Zdá se, že spotřebič je velmi hlučný.	Rachot může být slyšet při průtoku chladiva, což je normální. Po ukončení každého cyklu, můžete slyšet klokotání způsobené prouděním chladiva ve spotřebiči. Stahování a roztahování vnitřních stěn spotřebiče, může způsobit zvuky praskání a pukání. Spotřebič není rovně.
Dvířka se nezavírou správně.	Spotřebič není rovně. Dvířka byla otočena a nebyla nainstalována správně. Těsnění je znečištěno nebo ohnuto. Poličky, příhrádky nebo koše jsou vysunuty.

8. ELEKTRICKÉ SCHÉMA

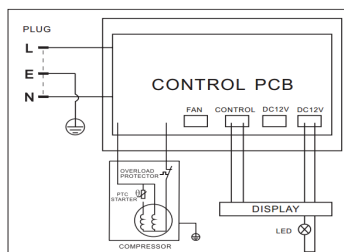

9. PROVOZNÍ ZVUKY

Normální zvuky

- Motory jsou v provozu.
- Proudění chladiva chladicím potrubím.

10. ČIŠTĚNÍ A ÚDRŽBA

- Před čištěním vždy odpojte spotřebič od elektrické sítě.
- Vyndejte všechny láhve a poličky ze spotřebiče.
- Spotřebič vyčistěte jemnou tkaninou navlhčenou v teplé vodě s čisticím prostředkem. Poličky vyčistěte pomocí jemně navlhčené tkaniny. Důkladně je vysušte.
- Na čištění nikdy nepoužívejte žádné abrazivní nebo čisticí prostředky.

Vnitřní LED osvětlení ve spotřebiči nemůže vyměňovat uživatel. Pokud přestane LED osvětlení fungovat, obraťte se prosím na autorizované servisní středisko.

11. TECHNICKÉ ÚDAJE

Typ/model spotřebiče	Vinotéka PW 15 KF	Vinotéka PW 18 KF
Jmenovitý proud	0,6 A	0,6 A
Vstupní výkon	85 W	85 W
Výkon osvětlení	1 W	1 W
Izolační plyn	Cyklopentan	Cyklopentan
Třída ochrany před úrazem elektrickým proudem	I	I
Chladivo/Množství	R600a/14 g	R600a/21 g
Spotřeba elektrické energie	0,369 kWh/24 h	0,378 kWh/24 h
Kapacita naplnění láhvemi	15	18

Omlouváme se za jakékoliv nepříjemnosti způsobené malými nesrovnalostmi v těchto pokynech, které se mohou vyskytnout v důsledku vylepšení a vývoje produktu.

12. TECHNICKÉ ÚDAJE

INFORMAČNÍ LIST

INFORMAČNÍ LIST: Philco

Ochranná známka Philco: **PHILCO** 

Značka:	Philco	Philco
Název modelu	PW 15 KF	PW 18 KF
Kategorie spotřebiče ³⁾	10	10
Třída energetické účinnosti (A... nízká spotřeba elektrické energie až G... vysoká spotřeba elektrické energie)	A	A
Spotřeba energie v období 365 dní ¹⁾ (kWh)	135	135
Spotřeba elektrické energie (kWh/24 hod.)	0,369	0,378
Celkový využitelný objem (l)	44	50
z toho: objem chladicí části (l)	44	50
z toho: objem mrazicí části (l)	0	0
Výkon chlazení (teplotní rozsah)	5-18°C	5-18°C
Počet teplotních zón	1	1
Počet láhví	15	18
Vnitřní vlhkost	50-80%	50-80%
Klimatická třída ²⁾	N	N
Instalace	volně stojící spotřebič	volně stojící spotřebič
Napětí	220 - 240 V / 50 Hz	220 - 240 V / 50 Hz
Hladina hluku ⁴⁾ (dB) (re 1pW)	42	42
Rozměry (mm) (V x Š x H)	685 x 345 x 450	770 x 345 x 450
Hmotnost (kg)	18,22	19,51

Tento spotřebič je určen výhradně pro skladování vína

- 1) Roční spotřeba energie v kWh/rok je založena na výsledcích normalizovaného 24hod. testu. Skutečná spotřeba energie závisí na podmínkách používání a umístění spotřebiče.
- 2) SN: teplota okolí od +10 °C do +32 °C
ST: teplota okolí od +18 °C do +38 °C
N: teplota okolí od +16 °C do +32 °C
- 3) 1 = Chladnička bez mrazicích částí
2 = Spotřebič je určen na skladování vína
7 = Chladnička/mraznička s mrazicími částmi ^{*(***)}
8 = Svislá mraznička
10 = Vinotéka
- 4) Hladina hluku podle evropské normy EN 60704.

* FS - samostatně stojící spotřebič
BI - vestavěný spotřebič

POKYNY A INFORMACE TÝKAJÍCÍ SE LIKVIDACE POUŽITÝCH OBALOVÝCH MATERIÁLŮ

Obalové materiály zlikvidujte na veřejném místě pro likvidaci odpadu.

LIKVIDACE POUŽITÝCH ELEKTRICKÝCH A ELEKTRONICKÝCH SPOTŘEBIČŮ



Význam symbolu na výrobku, jeho příslušenství nebo obalu znamená, že s tímto výrobkem nesmí být zacházeno jako s komunálním odpadem. Tento výrobek zlikvidujte na příslušném sběrném místě pro recyklaci odpadu z elektrických a elektronických zařízení. Popřípadě je možné v některých státech Evropské unie nebo jiných evropských státech vrátit své výrobky místnímu prodejci, v případě koupě obdobného nového výrobku. Správná likvidace tohoto výrobku pomůže ušetřit cenné přírodní zdroje a pomoci při prevenci případného negativního vlivu na životní prostředí a lidské zdraví, ke kterému by mohlo dojít v důsledku nesprávné likvidace odpadu. Podrobnější informace získáte od místního úřadu nebo v nejbližším středisku pro sběr odpadu. Nesprávná likvidace tohoto typu odpadu může podléhat vnitrostátním předpisům o pokutách.

Pro podnikatelské subjekty v Evropské unii

Chcete-li zlikvidovat elektrické nebo elektronické zařízení, vyžádejte si potřebné informace od svého prodejce nebo dodavatele.

Likvidace v jiných státech mimo Evropské unie

Chcete-li zlikvidovat tento výrobek, vyžádejte si potřebné informace o správném způsobu likvidace od místních úřadů nebo svého prodejce.



Tento výrobek splňuje všechny základní požadavky nařízení EU, které se na něj vztahují.

Změny v textu, designu a technických údajích se mohou vyskytnout bez předchozího upozornění a vyhrazujeme si právo provést tyto změny.

Manufacturer/Importer:
Fast ČR, a.s.
Praha 10, Černokostecká 2111
CZ-10000; CZECH REPUBLIC

PHILCO[®] 

**is a registered trademark used under license from
Electrolux Home Products., Inc.**