

USER MANUAL



OBSAH

1. BEZPEČNOSTNÍ INFORMACE.....	2
2. BEZPEČNOSTNÍ POKYNY	4
3. POPIS SPOTŘEBIČE.....	7
4. OVLÁDACÍ PANEL.....	8
5. PŘED PRVNÍM POUŽITÍM.....	8
6. DENNÍ POUŽÍVÁNÍ.....	9
7. FUNKCE HODIN.....	11
8. POUŽITÍ PŘÍSLUŠENSTVÍ.....	12
9. DOPLŇKOVÉ FUNKCE.....	14
10. TIPY A RADY.....	15
11. ČIŠTĚNÍ A ÚDRŽBA.....	28
12. ODSTRAŇOVÁNÍ ZÁVAD.....	30
13. ENERGETICKÁ ÚČINNOST.....	33

PRO DOKONALÉ VÝSLEDKY

Děkujeme vám, že jste si zvolili výrobek značky AEG. Aby vám bezchybně sloužil mnoho let, vyrobili jsme jej s pomocí inovativních technologií, které usnadňují život, a vybavili jsme jej funkcemi, které u obyčejných spotřebičů nenajdete. Stačí věnovat pár minut čtení a zjistíte, jak z něho získat co nejvíce.

Navštivte naše stránky ohledně:



Rady ohledně používání, brožury, poradce při potížích, servisních informací:
www.aeg.com/webselfservice



Registrace vašeho spotřebiče, kterou získáte lepší servis:
www.registreaeg.com



Nákupu příslušenství, spotřebního materiálu a originálních náhradních dílů pro váš spotřebič:
www.aeg.com/shop

PÉČE O ZÁKAZNÍKY A SERVIS

Doporučujeme používat originální náhradní díly.
Při kontaktu se servisním střediskem se ujistěte, že máte k dispozici následující údaje: Model, výrobní číslo (PNC), sériové číslo.
Tyto informace jsou uvedeny na typovém štítku.

 Upozornění / Důležité bezpečnostní informace

 Všeobecné informace a rady

 Poznámky k ochraně životního prostředí

Změny vyhrazeny.

1. BEZPEČNOSTNÍ INFORMACE

Tento návod si pečlivě přečtěte ještě před instalací spotřebiče a jeho prvním použitím. Výrobce nenese

odpovědnost za žádný úraz ani škodu v důsledku nesprávné instalace nebo použití. Návod k použití vždy uchovávejte na bezpečném a přístupném místě pro jeho budoucí použití.

1.1 Bezpečnost dětí a postižených osob

- Tento spotřebič smí používat děti starší osmi let nebo osoby se sníženými fyzickými, smyslovými nebo duševními schopnostmi nebo osoby bez patřičných zkušeností a znalostí, pouze pokud tak činí pod dozorem nebo vedením, které zohledňuje bezpečný provoz spotřebiče, a pokud rozumí rizikům spojeným s provozem spotřebiče.
- Děti ve věku tří až osmi let a osoby s rozsáhlým a komplexním postižením bez stálého dozoru držte z dosahu spotřebiče.
- Děti mladší tří let bez stálého dozoru držte z dosahu spotřebiče.
- Nenechte děti hrát si se spotřebičem.
- Všechny obaly uschovejte z dosahu dětí a řádně je zlikvidujte.
- Je-li spotřebič v provozu nebo pokud chladne, nedovolte dětem a domácím zvířatům, aby se k němu přibližovaly. Přístupné části jsou horké.
- Pokud je spotřebič vybaven dětskou bezpečnostní pojistkou, doporučuje se ji aktivovat.
- Čištění a uživatelskou údržbu spotřebiče by neměly provádět děti bez dozoru.

1.2 Všeobecné bezpečnostní informace

- Tento spotřebič smí instalovat a výměnu kabelu provádět jen kvalifikovaná osoba.
- VAROVÁNÍ: Spotřebič a jeho dostupné části se mohou během používání zahřát na vysokou teplotu. Nedotýkejte se topných článků.
- Při vkládání či vyjímání příslušenství či nádobí vždy používejte kuchyňské chňapky.
- Před údržbou vždy spotřebič odpojte od napájení.

- Před výměnou žárovky se nejprve přesvědčte, že je spotřebič vypnutý, abyste předešli riziku úrazu elektrickým proudem.
- K čištění spotřebiče nepoužívejte čisticí zařízení na páru.
- Nepoužívejte drsné čisticí prostředky nebo ostré kovové škrabky k čištění skleněných dvířek, mohly by poškrábat povrch, což by mohlo následně vést k rozbití skla.
- Jestliže je poškozený napájecí kabel, smí ho vyměnit pouze výrobce, autorizované servisní středisko nebo osoba s podobnou příslušnou kvalifikací, jinak by mohlo dojít k úrazu.
- Před pyrolytickým čištěním je nutné odstranit nadměrné zbytky jídel. Vyjměte z trouby všechno příslušenství.
- K odstranění drážek na rošty nejprve odtáhněte přední a poté zadní konec drážek na rošty od stěny trouby. Drážky roštů instalujte stejným postupem v opačném pořadí.

2. BEZPEČNOSTNÍ POKYNY

2.1 Instalace



VAROVÁNÍ!

Tento spotřebič smí instalovat jen kvalifikovaná osoba.

- Odstraňte veškerý obalový materiál.
- Poškozený spotřebič neinstalujte ani nepoužívejte.
- Řiďte se pokyny k instalaci dodanými spolu s tímto spotřebičem.
- Při přemísťování spotřebiče buďte vždy opatrní, protože je těžký. Vždy používejte ochranné rukavice a uzavřenou obuv.
- Netáhejte spotřebič za držadlo.
- Dodržujte minimální vzdálenosti od ostatních spotřebičů a nábytku.
- Ujistěte se, že je spotřebič namontován pod bezpečnou konstrukcí a vedle bezpečných konstrukcí.

- Strany spotřebiče musí být umístěny vedle spotřebičů nebo kuchyňského nábytku stejné výšky.
- Spotřebič je vybaven elektrickým chladícím systémem. Musí být zapojen do napájecí sítě.

2.2 Připojení k elektrické síti



VAROVÁNÍ!

Hrozí nebezpečí požáru nebo úrazu elektrickým proudem.

- Veškerá elektrická připojení by měla být provedena kvalifikovaným elektrikářem.
- Spotřebič musí být uzemněn.
- Zkontrolujte, zda údaje na typovém štítku souhlasí s parametry elektrické sítě.

- Vždy používejte správně instalovanou síťovou zásuvku s ochranou proti úrazu elektrickým proudem.
- Nepoužívejte rozbočovací zástrčky ani prodlužovací kabely.
- Dbejte na to, abyste nepoškodili napájecí kabel a síťovou zástrčku. Jestliže potřebujete vyměnit přívodní kabel, musí výměnu provést námi autorizované servisní středisko.
- Síťové kabely se nesmí dotýkat nebo se nacházet v blízkosti dvířek spotřebiče, obzvláště, jsou-li dvířka horká.
- Ochrana před úrazem elektrickým proudem u živých či izolovaných částí musí být připevněna tak, aby nešla odstranit bez použití nástrojů.
- Síťovou zástrčku zapojte do síťové zásuvky až na konci instalace spotřebiče. Po instalaci musí zůstat síťová zástrčka nadále dostupná.
- Pokud je síťová zásuvka uvolněná, nezapojujte do ní síťovou zástrčku.
- Neodpojujte spotřebič ze zásuvky tahem za kabel. Vždy tahejte za zástrčku.
- Používejte pouze správná izolační zařízení: ochranné vypínače vedení, pojistky (pojistky šroubového typu se musí odstranit z držáku), ochranné zemnicí jističe a stykače.
- Je nutné instalovat vhodný vypínač nebo izolační zařízení k řádnému odpojení všech napájecích vodičů spotřebiče. Toto izolační zařízení musí mít mezeru mezi kontakty alespoň 3 mm širokou.
- Tento spotřebič je v souladu se směrnicemi EHS.
- Spotřebič po každém použití vypněte.
- Pokud je spotřebič v provozu, buďte při otvírání jeho dvířek opatrní. Může dojít k uvolnění horkého vzduchu.
- Nepracujte se spotřebičem, když máte vlhké ruce nebo když je v kontaktu s vodou.
- Dvířka spotřebiče nikdy neotvírejte násilím.
- Nepoužívejte spotřebič jako pracovní nebo odkládací plochu.
- Dvířka spotřebiče otvírejte opatrně. Používáte-li při přípravě jídla přísady obsahující alkohol, může vzniknout směs vzduchu s alkoholem.
- Při otvírání dvířek nesmí být v blízkosti spotřebiče jiskry ani otevřený oheň.
- Do spotřebiče, do jeho blízkosti nebo na spotřebič neumísťujte hořlavé předměty nebo předměty obsahující hořlavé látky.



VAROVÁNÍ!

Hrozí nebezpečí poškození spotřebiče.

- Jak zabránit poškození nebo změně barvy smaltovaného povrchu:
 - Nepokládejte nádobí či jiné předměty přímo na dno spotřebiče.
 - Na dno vnitřku spotřebiče nepokládejte hliníkovou fólii.
 - Nenalévejte vodu přímo do horkého spotřebiče.
 - Po dokončení pečení nenechávejte vlhká jídla ve spotřebiči.
 - Při vkládání nebo vyjímání příslušenství buďte opatrní.
 - Barevné změny na smaltovaném povrchu nebo nerezové oceli nemají vliv na výkon spotřebiče.
 - Při pečení vlhkých koláčů používejte hluboký plech. Ovocné šťávy mohou zanechat trvalé skvrny.
 - Tento spotřebič je určen výhradně pro přípravu jídel. Nesmí být používán k jiným účelům, například k vytápění místností.
 - Vždy pečte se zavřenými dvířky trouby.
 - Je-li spotřebič instalován za nábytkovým panelem (např. dvířky), dvířka nábytku nesmí být nikdy zavřená, když je spotřebič v provozu.
- ## 2.3 Použití spotřebiče
- ### VAROVÁNÍ!

Hrozí nebezpečí zranění, popálení, úrazu elektrickým proudem či výbuchu.
- Tento spotřebič je určen pouze k domácímu použití.
 - Neměňte technické parametry tohoto spotřebiče.
 - Ujistěte se, že nejsou ventilační otvory zakryté.
 - Zapnutý spotřebič nenechávejte bez dozoru.

Za zavřeným nábytkovým panelem může docházet k nárůstu horka a vlhka, což může následně poškodit spotřebič, byt nebo podlahu. Nezavírejte nábytkový panel, dokud spotřebič po použití zcela nevychladne.

2.4 Čištění a údržba



VAROVÁNÍ

Hrozí nebezpečí poranění, požáru nebo poškození spotřebiče.

- Před čištěním nebo údržbou spotřebič vždy vypněte a vytáhněte síťovou zástrčku ze zásuvky.
- Přesvědčte se, že spotřebič už vychladl. Mohlo by dojít k prasknutí skleněných panelů.
- Poškozené skleněné panely okamžitě vyměňte. Kontaktujte autorizované servisní středisko.
- Spotřebič čistěte pravidelně, abyste zabránili poškození materiálu jeho povrchu.
- Vyčistěte spotřebič vlhkým měkkým hadrem. Používejte pouze neutrální mycí prostředky. Nepoužívejte žádné prostředky s drsnými částicemi, drátěnky, rozpouštědla nebo kovové předměty.
- Použijete-li sprej do trouby, řiďte se bezpečnostními pokyny uvedenými na jeho balení.
- Katalytický smalt (je-li součástí výbavy) nečistěte žádným druhem čisticího prostředku.

2.5 Pyrolytické čištění



VAROVÁNÍ!

V pyrolytickém režimu hrozí riziko poranění / požáru / chemických emisí (výparů). Nespouštějte pyrolýzu, pokud je stisknuto tlačítko S párou.

- Před použitím samočisticí pyrolytické funkce nebo funkce prvního použití z vnitřku trouby odstraňte následující:
 - jakékoliv zbytky či nánosy jídla, oleje či tuků.

- jakékoliv vyjímatelné předměty (včetně roštů, bočních kolejniček, apod. dodaných spolu se spotřebičem), obzvláště pak hrnce, pánve a jiné náčiní s nepřilnavým povrchem.
- Pečlivě si přečtěte všechny pokyny ohledně pyrolytického čištění.
- Držte děti z dosahu spotřebiče během chodu pyrolytického čištění. V průběhu této funkce bude spotřebič velmi horký a z předních větracích otvorů bude vycházet horký vzduch.
- Pyrolytické čištění je proces, při kterém se díky vysokým teplotám mohou uvolňovat výpary ze zbytků potravin či konstrukčních materiálů, a zákazníkům se proto důrazně doporučuje následující:
 - během každého pyrolytického čištění a po jeho dokončení zajistit dobré větrání.
 - během prvního použití při maximální teplotě a po jeho dokončení zajistit dobré větrání.
- Na rozdíl od lidí mohou být někteří plazi či ptáci velmi citliví na výpary, k jejichž tvorbě může docházet během čisticího procesu u všech pyrolytických trub.
 - Během chodu pyrolytického čištění odstraňte z blízkosti trouby všechna domácí zvířata (obzvláště ptactvo) a maximální teplotu čištění poprvé použijte v dobře větraném prostoru.
- Malá domácí zvířata mohou být také velmi citlivá na místní změny teploty, ke kterým dochází během samočisticího pyrolytického programu v blízkosti všech pyrolytických trub.
- Při vysokoteplotním pyrolytickém čištění může u všech pyrolytických trub dojít k poškození nepřilnavého povrchu hrnců, pánví, plechů, náčiní apod. a může také vést ke tvorbě méně škodlivých výparů.
- Výpary uvolňované z pyrolytických trub / zbytky jídel nejsou dle jejich popisu škodlivé pro člověka, malé děti nebo osoby se zdravotními problémy.

2.6 Vnitřní osvětlení



VAROVÁNÍ!

Nebezpečí úrazu elektrickým proudem!

- V tomto spotřebiči se používají speciální či halogenové žárovky pouze pro použití v domácích spotřebičích. Nepoužívejte je pro osvětlení domácnosti.
- Před výměnou žárovky spotřebič odpojte od napájení.
- Používejte pouze žárovky se stejnými vlastnostmi .

2.7 Obsluha

- Pro opravu spotřebiče se obraťte na autorizované servisní středisko.

- Používejte výhradně originální náhradní díly.

2.8 Likvidace



VAROVÁNÍ!

Hrozí nebezpečí úrazu či udušení.

- Odpojte spotřebič od elektrické sítě.
- Odřízněte síťový kabel v blízkosti spotřebiče a zlikvidujte jej.
- Odstraňte dveřní západku, abyste zabránili uvěznění dětí a domácích zvířat ve spotřebiči.

3. POPIS SPOTŘEBIČE

3.1 Celkový pohled

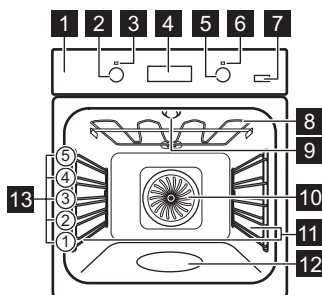

- 1 Ovládací panel
- 2 Ovladač pečících funkcí
- 3 Kontrolka / symbol napájení
- 4 Displej
- 5 Ovladač teploty
- 6 Ukazatel / symbol teploty
- 7 Tlačítko S párou
- 8 Topný článek
- 9 Osvětlení
- 10 Ventilátor
- 11 Drážky na rošty, vyjímatelné
- 12 Vlis vnitřku trouby
- 13 Polohy polic

3.2 Příslušenství

Tvarovaný rošt

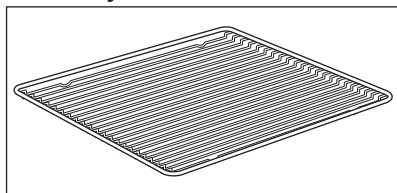

Pro nádoby na pečení, dortové a koláčové formy, pečeně.

Plech na pečení

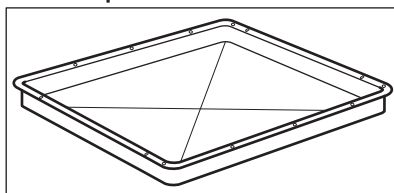

Na koláče a sušenky.

Hluboký pekáč / plech

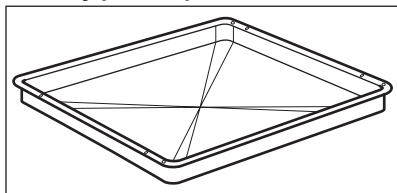

K pečení moučných jídel a masa, nebo k zachycování tuku.

Teleskopické výsuvy

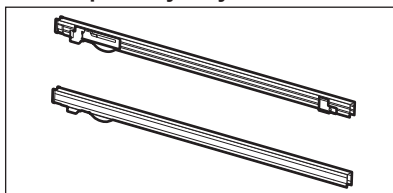

Pro rošty a plechy na pečení.

4. OVLÁDACÍ PANEL

4.1 Tlačítka

Senzorové tlačítko / tlačítko	Funkce	Popis
—	MÍNUS	Slouží k nastavení času.
🕒	HODINY	Slouží k nastavení funkce hodin.
+	PLUS	Slouží k nastavení času.
👤	PLUS STEAM	K zapnutí funkce Pravý horký vzduch PLUS.

4.2 Displej

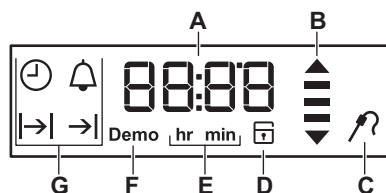

- A. Časovač / teplota
- B. Ukazatel zahřívání a zbytkového tepla
- C. Pečicí sonda (pouze u vybraných modelů)
- D. Zámek dvířek (pouze u vybraných modelů)
- E. Hodiny / minuty
- F. Režim Demo (pouze u vybraných modelů)
- G. Funkce hodin

5. PŘED PRVNÍM POUŽITÍM



VAROVÁNÍ!

Viz kapitoly o bezpečnosti.



Nastavení Denního času viz kapitola „Funkce hodin“.

5.1 První čištění

Z trouby odstraňte veškeré příslušenství a vyjímatelné drážky na rošty.

 Viz část „Čištění a údržba“.

Před prvním použitím trouby i příslušenství vyčistěte.





6. DENNÍ POUŽÍVÁNÍ

 **VAROVÁNÍ!**
Viz kapitoly o bezpečnosti.





6.1 Zasunovací ovladače



Chcete-li spotřebič spustit, zatlačte ovladač. Ovladač se vysune.

6.2 Pečicí funkce

Funkce trouby	Použití
 Poloha Vypnuto	Trouba je vypnutá.
 Osvětlení	Zapne osvětlení bez pečicí funkce.
 Pravý horký vzduch PLUS	K dodání vlhkosti během přípravy. K získání správné barvy a křupavé kůrky při pečení. K zajištění větší šťavnatosti při ohřevu.
 Příprava Pizzy	K pečení jídel, která vyžadují propečenější a křupavý spodek, na jedné úrovni. Nastavte teplotu trouby o 20 - 40 °C nižší než při použití funkce Konvenční ohřev.
 Horní/spodní ohřev (Horní/Spodní Ohřev)	K pečení moučných jídel a masa na jedné úrovni trouby.

Příslušenství a vyjímatelné drážky vložte zpět do jejich původní polohy.

Funkce trouby	Použití
 Spodní Ohřev	K pečení koláčů s křupavým spodkem a zavařování potravin.
 Rozmrazování	Tuto funkci lze použít k rozmrazování zmražených potravin jako je zelenina a ovoce. Doba rozmrazování závisí na množství a velikosti zmražených potravin.
 Vlhký horkovzduch	Tato funkce slouží k úspoře energie při pečení. Další informace viz kapitola „Tipy a rady“, Horký vzduch s párou. Dvířka trouby by měla být během pečení zavřená, aby nedošlo k přerušení funkce a aby trouba fungovala co nejušporněji. Při použití této funkce se teplota ve vnitřku trouby může lišit od nastavené teploty. Vzhledem k využití zbytkového tepla může být tepelný výkon nižší. Obecná doporučení ohledně úspory energie viz kapitola „Energetická účinnost“, Úspora energie. Tato funkce byla použita ke splnění energetické třídy dle normy EN 60350-1.
 Gril	Ke grilování plochých pokrmů a opékání chleba.

Funkce trouby	Použití
 Turbo Gril	K pečení větších kusů masa nebo drůbeže s kostmi na jedné úrovni. Také k zapékání a pečení dozlatova.
 Pyrolýza	Spustí automatické pyrolytické čištění trouby. Tato funkce spálí zbytky nečistot v troubě.

 Během některých funkcí trouby se může osvětlení při teplotě nižší než 60 °C automaticky vypnout.

6.3 Zapnutí a vypnutí trouby

1. Otočte ovladačem funkcí trouby na požadovanou funkci.
2. Otočte ovladačem teploty na požadovanou teplotu.
3. Jestliže chcete troubu vypnout, otočte ovladači funkcí trouby a teploty do polohy vypnuto.

Kontrolka se rozsvítí, když je trouba v provozu.

6.4 Nastavení funkce: Právý horký vzduch PLUS

Tato funkce umožňuje zlepšení vlhkosti během přípravy jídla.

 **VAROVÁNÍ!**
Hrozí nebezpečí poranění nebo poškození spotřebiče.



Vlhkost může způsobit popálení:

- Když je funkce spuštěná, neotvírejte dvířka trouby.
- Po ukončení funkce otvírejte dvířka trouby opatrně.

 Viz část „Tipy a rady“.

1. Naplňte vlis vnitřku trouby vodou z kohoutku.
Maximální objem vlisu vnitřku trouby je 250 ml.
Naplňte vlis vnitřku trouby vodou pouze tehdy, když je trouba chladná.

 **POZOR!**
Neplňte vlis vnitřku trouby vodou během přípravy jídla nebo když je trouba horká.

2. Vložte jídlo do trouby a zavřete dvířka trouby.
3. Nastavte funkci:  .
4. Stiskněte tlačítko S párou .
Tlačítko S párou funguje pouze s touto funkcí.

Kontrolka se rozsvítí.

5. Otočte ovladačem a zvolte požadovanou teplotu.
6. Jestliže chcete troubu vypnout, stiskněte tlačítko S párou , otočte ovladači do polohy vypnuto.
Kontrolka tlačítka S párou zhasne.
7. Odstraňte vodu z vlisu vnitřku trouby.





 **VAROVÁNÍ!**
Před odstraněním vody z vlisu vnitřku trouby se ujistěte, že je trouba vychladlá.

6.5 Ukazatel ohřevu

Když je zapnuta funkce trouby, stavové čárky na displeji  se postupně zobrazují podle toho, jak teplota v troubě stoupá, a přestávají se zobrazovat, když teplota klesá.

7. FUNKCE HODIN

7.1 Tabulka funkcí hodin



Funkce hodin	Použití
 DENNÍ ČAS	Slouží ke zobrazení nebo změně denního času. Čas můžete změnit pouze tehdy, když je trouba vypnutá.
 TRVÁNÍ	Slouží k nastavení délky provozu trouby. Použijte pouze v případě, že je nastavená pečicí funkce.
 UKONČENÍ	Slouží k nastavení, kdy se trouba vypne. Použijte pouze v případě, že je nastavená pečicí funkce.
 ODLOŽENÝ START	Spojení funkce TRVÁNÍ a UKONČENÍ.
 MINUTKA	Slouží k nastavení odpočítávání času. Tato funkce nemá žádný vliv na provoz trouby. Funkci MINUTKA můžete zapnout kdykoliv; i u vypnuté trouby.
00:00 MĚŘIČ ČASU	Pokud nenastavíte žádnou jinou funkci hodin, MĚŘIČ ČASU automaticky sleduje, jak dlouho je trouba v provozu. Zapne se ihned, jak začne trouba hřát. Měřič času nelze použít společně s funkcemi: TRVÁNÍ, UKONČENÍ.

7.2 Nastavení a změna času



Po prvním připojení k síťovému napájení vyčkejte, dokud se na displeji nezobrazí **hr** a „12:00“. „12“ bliká.

1. Pomocí **+** nebo **-** nastavte hodiny.
2. Stisknutím  potvrdíte nastavení a přejdete k nastavení minut.

Na displeji se zobrazí **min** a nastavená hodina. "00" bliká.

3. Pomocí **+** nebo **-** nastavte aktuální čas v minutách.
4. Stisknutím  nastavení potvrďte nebo se nastavený denní čas uloží po pěti sekundách automaticky. Na displeji se zobrazí nový čas. Ke změně denního času opakovaně stiskněte , dokud na displeji nezačne blikat ukazatel denního času .



7.3 Nastavení funkce TRVÁNÍ

1. Nastavte funkci trouby.
2. Opakovaně stiskněte , dokud nezačne blikat .
3. Stisknutím **+** nebo **-** nastavte minuty a poté hodiny. Potvrďte stisknutím .

Po uplynutí nastavené doby Trvání zní dvě minuty signál. Na displeji bliká  a nastavení času. Trouba se vypne automaticky.

4. Signál vypnete otevřením dvířek trouby nebo stisknutím jakéhokoliv tlačítka.
5. Otočte ovladačem funkcí trouby do polohy vypnuto.



7.4 Nastavení funkce UKONČENÍ

1. Nastavte funkci trouby.
2. Opakovaně stiskněte , dokud nezačne blikat .
3. Stisknutím **+** nebo **-** nastavte hodiny a poté minuty. Potvrďte stisknutím .

Po nastavené době Ukončení zní dvě minuty signál. Na displeji bliká  a nastavení času. Trouba se vypne automaticky.

4. Signál vypnete otevřením dvířek trouby nebo stisknutím jakéhokoliv tlačítka.
5. Otočte ovladačem funkcí trouby do polohy vypnuto.

7.5 Nastavení funkce ODLOŽENÉHO STARTU

1. Nastavte funkci trouby.
2. Opakovaně stiskněte , dokud nezačne blikat $\rightarrow|$.
3. Stisknutím \oplus nebo \ominus nastavte minuty a poté hodiny funkce TRVÁNÍ. Potvrďte stisknutím .
Na displeji bliká $\rightarrow|$.
4. Stisknutím \oplus nebo \ominus nastavte hodiny a minuty funkce UKONČENÍ. Potvrďte stisknutím .
Trouba se automaticky zapne později, funguje po nastavenou dobu TRVÁNÍ a vypne se v nastavený čas UKONČENÍ. Po nastavené době UKONČENÍ zní dvě minuty signál. Na displeji bliká $\rightarrow|$ a nastavení času. Trouba se vypne.
5. Signál vypnete otevřením dvířek trouby nebo stisknutím jakéhokoliv tlačítka.
6. Otočte ovladačem funkcí trouby do polohy vypnuto.

7.6 Nastavení funkce MINUTKA

Funkci minutky lze nastavit se zapnutou i vypnutou troubou.

8. POUŽITÍ PŘÍSLUŠENSTVÍ





VAROVÁNÍ!

Viz kapitoly o bezpečnosti.

8.1 Vložení příslušenství

Tvarovaný rošt:

Rošt zasuněte mezi vodící lišty drážek roštů a ujistěte se, že nožičky směřují dolů.

1. Opakovaně stiskněte , dokud na displeji nezačne blikat  a „00“.
2. Stisknutím \oplus nebo \ominus nastavte sekundy a poté minuty.
Je-li nastavený čas delší než 60 minut, na displeji začne blikat **hr**.
3. Nastavte hodiny.
4. Funkce MINUTKA se po pěti sekundách spustí automaticky. Po uplynutí 90 % nastaveného času zazní signál.
5. Po uplynutí nastaveného času zní dvě minuty signál. "Na displeji bliká „00:00“ a . Chcete-li signál vypnout, stiskněte libovolné tlačítko.

7.7 MĚŘIČ ČASU

Měřič času vynulujete stisknutím a podržením \oplus a \ominus . Časovač začne opět měřit čas.

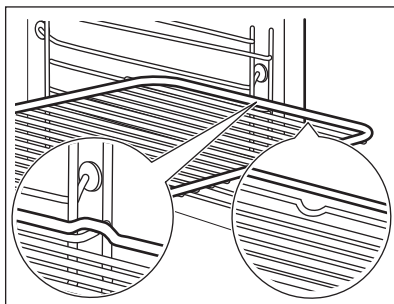

Plech na pečení/ Hluboký pekáč / plech:

Plech na pečení /hluboký pekáč / plech zasuněte mezi drážky zvolené úrovně roštu.

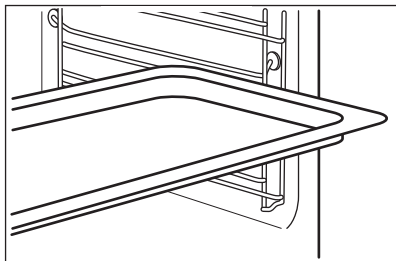

Společně vložení tvarovaného roštu a plechu na pečení /hlubokého pekáče / plechu:

Plech na pečení /hluboký pekáč / plech zasuněte mezi drážky zvolené úrovně roštu a tvarovaný rošt v drážkách nad nimi.

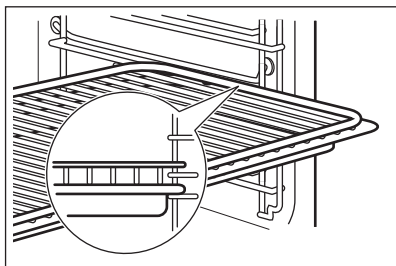

i Malé zářezy nahoře zajišťují vyšší bezpečnost. Tyto zářezy také fungují jako zařízení proti překlopení. Vysoký okraj kolem roštu slouží jako ochrana proti sklouznutí varných nádob z roštu.

8.2 Teleskopické výsuvy - vložení příslušenství

Teleskopické výsuvy usnadňují vkládání nebo vytahování roštů.

! **POZOR!** Teleskopické výsuvy nemyjte v myčce nádobí. Teleskopické výsuvy ničím nemažte.



POZOR!

Před tím, než zavřete dvířka trouby, se ujistěte, že jste teleskopické výsuvy zcela zasunuli do trouby.

Tvarovaný rošt:

Zasuňte tvarovaný rošt do teleskopických výsuvů tak, aby nožičky směřovaly dolů.



Zvýšený okraj tvarovaného roštu funguje jako speciální zajištění proti sklouznutí nádobí.

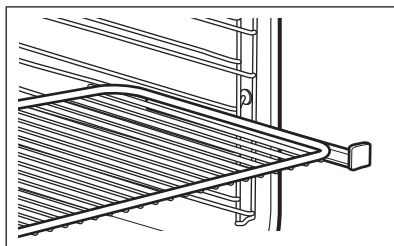

Hluboký pekáč / plech:

Vložte hluboký pekáč / plech do teleskopických výsuvů.

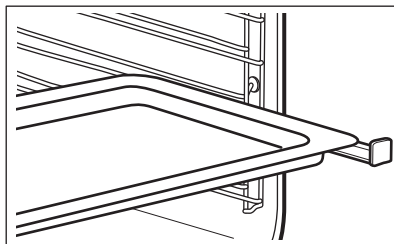

Společně vložení tvarovaného roštu a hlubokého pekáče / plechu:

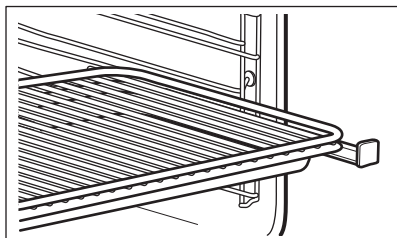

Tvarovaný rošt a hluboký pekáč / plech vložte společně do teleskopických výsuvů.



9. DOPLŇKOVÉ FUNKCE

9.1 Použití funkce dětské bezpečnostní pojistky

Jestliže je zapnutá funkce dětské bezpečnostní pojistky, troubu nelze náhodně zapnout.

1. Ovladač funkcí trouby musí být v poloze vypnuto.
2. Na dvě sekundy stiskněte a podržte současně  a .
Zazní zvukový signál. Na displeji se zobrazí SAFE a .



 Symboly na displeji se zobrazí také tehdy, když probíhá funkce pyrolýzy.

K vypnutí funkce dětské bezpečnostní pojistky zopakujte krok 2.

9.2 Použití funkce Blokování tlačítek

Funkci blokování tlačítek můžete zapnout pouze tehdy, když je trouba v provozu.



Když je funkce blokování tlačítek zapnutá, nastavení teploty a času nelze u probíhající funkce trouby nedopatřením změnit.

1. Zvolte funkci trouby a proveďte požadované nastavení.
2. Na dvě sekundy stiskněte a podržte současně  a .
Zazní zvukový signál. Na displeji se na pět sekund zobrazí Loc.

 Když otočíte ovladačem teploty nebo stisknete jakékoliv tlačítko při zapnuté funkci blokování tlačítek, na displeji se zobrazí Loc.

Když otočíte ovladačem funkcí trouby, trouba se vypne.

Když troubu vypnete, zatímco je zapnutá funkce blokování tlačítek, tato funkce se automaticky přepne na funkci dětská bezpečnostní pojistka. Viz „Použití dětské bezpečnostní pojistky“.

 Pokud probíhá funkce pyrolýzy, dvířka se zablokují a na displeji se zobrazí .

K vypnutí funkce blokování tlačítek zopakujte krok 2.

9.3 Ukazatel zbytkového tepla

Když troubu vypnete, na displeji se zobrazuje ukazatel zbytkového tepla , pokud je teplota v troubě vyšší než 40 °C. Otočením ovladačem doleva či doprava můžete zkontrolovat teplotu trouby.

9.4 Automatické vypnutí

Z bezpečnostních důvodů se trouba po určité době, kdy je spuštěna nějaká funkce a vy nezměníte teplotu v troubě, automaticky vypne.

Teplota (°C)	Čas vypnutí (h)
30 - 115	12.5

Teplota (°C)	Čas vypnutí (h)
120 - 195	8.5
200 - 245	5.5
250 - maximum	1.5

Po automatickém vypnutí troubu opět zprovozníte pomocí kteréhokoli tlačítka.

- i** Automatické vypnutí nefunguje s funkcemi: Osvětlení, Trvání, Ukončení.

10. TIPY A RADY

! **VAROVÁNÍ!**
Viz kapitoly o bezpečnosti.

i Teploty a časy pečení v tabulkách jsou pouze orientační. Závisí na receptu, kvalitě a množství použitých přísad.

10.1 Doporučení k pečení

Vaše trouba může péct jinak, než jak jste byli zvyklí u staré trouby. V tabulkách níže jsou uvedena standardní nastavení teploty, doby přípravy a polohy roštu.

Jestliže nemůžete najít nastavení pro konkrétní recept, snažte se vybrat podobný.

10.2 Vnitřní strana dvířek

Na vnitřní straně dvířek můžete najít:

- čísla poloh roštů.
- informace o funkcích trouby, doporučené poloze roštů a teplotách pro jídla.

10.3 Pravý horký vzduch PLUS

Koláče / sladké pečivo / chléb
Předehřejte prázdnou troubu po dobu pěti minut.

Sklenice postavte na plech.

Použijte druhou polohu roštu.

Použijte 150 ml vody.

9.5 Chladicí ventilátor

Když je trouba v provozu, chladicí ventilátor se automaticky zapne, aby udržoval povrch trouby chladný. Jestliže troubu vypnete, bude chladicí ventilátor pokračovat v chlazení až do úplného ochlazení trouby.

Jídlo	Teplota (°C)	Čas (min)
Sušenky, čajové koláčky, croissanty	150 - 180	10 - 20
Italský chléb Focaccia	200 - 210	10 - 20
Pizza	230	10 - 20
Bagety/kaiserky	200	20 - 25
Chléb	180	35 - 40
Švestkový koláč, jablečný koláč, skořicové rolky pečené v koláčové formě	160 - 180	30 - 60

Mražená hotová jídla
Předehřejte prázdnou troubu po dobu 10 minut.

Použijte druhou polohu roštu.

Použijte 200 ml vody.

Jídlo	Teplota (°C)	Čas (min)
Pizza	200 - 210	10 - 20
Croissanty	170 - 180	15 - 25

Jídlo	Teplota (°C)	Čas (min)
Lasagne	180 - 200	35 - 50

Ohřev jídla
Použijte druhou polohu roštu.

Použijte 100 ml vody.

Nastavte teplotu 110 °C.

Jídlo	Čas (min)
Bagety/kaiserky	10 - 20
Chléb	15 - 25
Italský chléb Focaccia	15 - 25
Maso	15 - 25
Těstoviny	15 - 25
Pizza	15 - 25
Rýže	15 - 25
Zelenina	15 - 25

Pečení masa
Použijte skleněnou zapékací mísu.

10.5 Tipy k pečení moučných jídel

Výsledek pečení	Možná příčina	Řešení
Spodek koláče je příliš světlý.	Nesprávná poloha roštu.	Vložte koláč na nižší rošt.
Koláč klesl a je mazlavý, nepropečený či nerovnoměrný.	Teplota trouby je příliš vysoká.	Při příštím pečení nastavte o něco nižší teplotu trouby.
	Příliš krátká doba pečení.	Prodlužte dobu pečení. Dobu pečení nelze zkrátit zvýšením teploty.
	Ve směsi je příliš mnoho tekutin.	Použijte méně tekutiny. Dodržujte dobu tření těsta, zejména používejte-li kuchyňského robota.

Použijte druhou polohu roštu.

Použijte 200 ml vody.

Jídlo	Teplota (°C)	Čas (min)
Hovězí pečeně	200	50 - 60
Kuře	210	60 - 80
Vepřová pečeně	180	65 - 80

10.4 Pečení moučných jídel

- Použijte vždy nejprve nižší teplotu.
- Pokud pečete koláče na několika polohách roštů, můžete dobu pečení prodloužit o 10–15 minut.
- Různě vysoké moučníky a pečivo mohou zhnědnout nerovnoměrně. Je-li zhnědnutí nerovnoměrné, není nutné měnit nastavení teploty. Rozdíly se během pečení vyrovnají.
- Plechy v troubě se mohou během pečení zkroutit. Po ochlazení se opět vyrovnají.

Výsledek pečení	Možná příčina	Řešení
Koláč je příliš suchý.	Teplota trouby je příliš nízká.	Při příštím pečení nastavte vyšší teplotu trouby.
	Příliš dlouhá doba pečení.	Při příštím pečení nastavte kratší dobu pečení.
Koláč hnědne nerovnoměrně.	Teplota trouby je příliš vysoká a doba pečení je příliš krátká.	Nastavte nižší teplotu pečení a prodlužte dobu pečení.
	Směs je nerovnoměrně rozložena.	Směs rovnoměrně rozložte na plech na pečení.
Koláč není při dané délce pečení hotový.	Teplota trouby je příliš nízká.	Při příštím pečení nastavte trochu vyšší teplotu trouby.

10.6 Pečení na jedné úrovni:

Pečení ve formě

Jídlo	Funkce	Teplota (°C)	Čas (min)	Poloha roštu
Kulatý koláč / Brioška	Pravý Horký Vzduch	150 - 160	50 - 70	1
Linecký koláč / ovocné koláče	Pravý Horký Vzduch	140 - 160	70 - 90	1
Dortový korpus - křehké těsto	Pravý Horký Vzduch	170 - 180 ¹⁾	10 - 25	2
Dortový korpus - piškotové těsto	Pravý Horký Vzduch	150 - 170	20 - 25	2
Tvarohový koláč	Horní/Spodní Ohřev	170 - 190	60 - 90	1

¹⁾ Předehřejte troubu.

Koláče / sladké pečivo / chléb na plechu na pečení

Jídlo	Funkce	Teplota (°C)	Čas (min)	Poloha roštu
Kynutá pletýnka / Věneček	Horní/Spodní Ohřev	170 - 190	30 - 40	3
Vánoční štola	Horní/Spodní Ohřev	160 - 180 ¹⁾	50 - 70	2
Chléb (žitný chléb): 1. První část procesu pečení. 2. Druhá část procesu pečení.	Horní/Spodní Ohřev	1. 230 ¹⁾ 2. 160 - 180	1. 20 2. 30 - 60	1

Jídlo	Funkce	Teplota (°C)	Čas (min)	Poloha roštu
Zákusky z listového těsta s krémem / banány	Horní/Spodní Ohřev	190 - 210 ¹⁾	20 - 35	3
Roláda	Horní/Spodní Ohřev	180 - 200 ¹⁾	10 - 20	3
Drobenkový koláč (suchý)	Pravý Horký Vzduch	150 - 160	20 - 40	3
Máslový mandlový koláč / cukrové koláčky	Horní/Spodní Ohřev	190 - 210 ¹⁾	20 - 30	3
Ovocné koláče (kynuté těsto / piškotové těsto) ²⁾	Pravý Horký Vzduch	150	35 - 55	3
Ovocné koláče (kynuté těsto / piškotové těsto) ²⁾	Horní/Spodní Ohřev	170	35 - 55	3
Ovocné koláče z křehkého těsta	Pravý Horký Vzduch	160 - 170	40 - 80	3
Kynutý koláč s jemnou náplní (např. tvaroh, smetana, pudink)	Horní/Spodní Ohřev	160 - 180 ¹⁾	40 - 80	3

1) Předehřejte troubu.

2) Použijte hluboký pekáč / plech.

Sušenky

Jídlo	Funkce	Teplota (°C)	Čas (min)	Poloha roštu
Sušenky z křehkého těsta	Pravý Horký Vzduch	150 - 160	10 - 20	3
Sušenky z piškotového těsta	Pravý Horký Vzduch	150 - 160	15 - 20	3
Sněhové pusinky	Pravý Horký Vzduch	80 - 100	120 - 150	3
Makronky	Pravý Horký Vzduch	100 - 120	30 - 50	3
Sušenky z kynutého těsta	Pravý Horký Vzduch	150 - 160	20 - 40	3
Malé listové pečivo	Pravý Horký Vzduch	170 - 180 ¹⁾	20 - 30	3
Pečivo	Pravý Horký Vzduch	160 ¹⁾	10 - 25	3

Jídlo	Funkce	Teplota (°C)	Čas (min)	Poloha roštu
Pečivo	Horní/Spodní Ohřev	190 - 210 ¹⁾	10 - 25	3

¹⁾ Předehřejte troubu.

10.7 Nákypy a zapékaná jídla

Jídlo	Funkce	Teplota (°C)	Čas (min)	Poloha roštu
Zapečené těstoviny	Horní/Dolní ohřev	180 - 200	45 - 60	1
Lasagne	Horní/Dolní ohřev	180 - 200	25 - 40	1
Zapékaná zelenina ¹⁾	Turbo gril	160 - 170	15 - 30	1
Bagety zapečené s roztaveným sýrem	Pravý horký vzduch	160 - 170	15 - 30	1
Sladké nákypy	Horní/Dolní ohřev	180 - 200	40 - 60	1
Rybí nákypy	Horní/Dolní ohřev	180 - 200	30 - 60	1
Plněná zelenina	Pravý horký vzduch	160 - 170	30 - 60	1

¹⁾ Předehřejte troubu.

10.8 Vlhký horkovzduch



Nejlépších výsledků dosáhnete, budete-li se řídit dobou pečení uvedenou v tabulce níže.

Jídlo	Teplota (°C)	Čas (min)	Poloha roštu
Zapečené těstoviny	200 - 220	45 - 55	3
Zapečené brambory	180 - 200	70 - 85	3
Moussaka	170 - 190	70 - 95	3
Lasagne	180 - 200	75 - 90	3
Zapečené Cannelloni	180 - 200	70 - 85	3
Chlebový pudink	190 - 200	55 - 70	3

Jídlo	Teplota (°C)	Čas (min)	Poloha roštu
Rýžový pudink	170 - 190	45 - 60	3
Jablečný koláč z piškotového těsta (kulatá koláčová forma)	160 - 170	70 - 80	3
Bílý chléb	190 - 200	55 - 70	3

10.9 Pečení na více úrovních

Použijte funkci Právý horký vzduch.

Koláče / sladké pečivo / chléb na plechu na pečení

Jídlo	Teplota (°C)	Čas (min)	Poloha roštu	
			Dvě polohy	Tři polohy
Zákusky z listového těsta s krémem / banánky	160 - 180 ¹⁾	25 - 45	1 / 4	-
Koláč s drobenkou, suchý	150 - 160	30 - 45	1 / 4	-

1) Předehřejte troubu.

Sušenky / small cakes / malé koláčky / sladké pečivo / slané pečivo

Jídlo	Teplota (°C)	Čas (min)	Poloha roštu	
			Dvě polohy	Tři polohy
Sušenky z křehkého těsta	150 - 160	20 - 40	1 / 4	1 / 3 / 5
Sušenky z piškotového těsta	160 - 170	25 - 40	1 / 4	-
Čajové pečivo z vaječného bílku, sněhové pusinky	80 - 100	130 - 170	1 / 4	-
Makronky	100 - 120	40 - 80	1 / 4	-
Sušenky z kynutého těsta	160 - 170	30 - 60	1 / 4	-
Malé listové pečivo	170 - 180 ¹⁾	30 - 50	1 / 4	-
Pečivo	180	20 - 30	1 / 4	-

1) Předehřejte troubu.

10.10 Příprava Pizzy

Jídlo	Teplota (°C)	Čas (min)	Poloha roštu
Pizza (tenká)	200 - 230 ¹⁾²⁾	15 - 20	2
Pizza (s velkou náplní)	180 - 200	20 - 30	2
Koláče	180 - 200	40 - 55	1
Špenátový koláč	160 - 180	45 - 60	1
Slaný Lotrinský Koláč	170 - 190	45 - 55	1
Švýcarský koláč	170 - 190	45 - 55	1
Tvarohový koláč	140 - 160	60 - 90	1
Koláč s jablečnou vrstvou	150 - 170	50 - 60	1
Zeleninový koláč	160 - 180	50 - 60	1
Nekvašený chléb	230 - 250 ¹⁾	10 - 20	2
Listové těsto s náplní	160 - 180 ¹⁾	45 - 55	2
Flammekuchen (alsaské jídlo podobné pizze)	230 - 250 ¹⁾	12 - 20	2
Pirohy (ruské pirohy s náplní)	180 - 200 ¹⁾	15 - 25	2

1) Předehřejte troubu.

2) Použijte hluboký pekáč / plech.

10.11 Pečení masa

Používejte žáruvzdorné nádoby.

Velké pečeně pečte přímo na plechu nebo na tvarovaném roštu nad tímto plechem.

Na plech nalijte trochu vody, zabráníte tím připečení vystřikující masové šťávy nebo tuku.

Maso, které má mít kůrčičku, lze péci v pekáči bez pokličky.

Pečení otočte za 1/2 - 2/3 doby pečení.

K uchování šťavnatějšího masa:

- libové maso pečte v pekáči s poklicí nebo použijte sáček na pečení masa.
- maso a ryby pečte ve větších kusech (minimálně 1 kg).
- velké kusy pečeně nebo drůbeže několikrát v průběhu pečení potřete vlastní šťávou.

10.12 Tabulka pro pečení masa

Hovězí

Jídlo	Množství	Funkce	Teplota (°C)	Čas (min)	Poloha ro- štu
Dušené maso	1 - 1,5 kg	Horní/Spod- ní Ohřev	230	120 - 150	1
Hovězí pečeně nebo filet: ne- propečený	na cm tloušťky	Turbo Gril	190 - 200 ¹⁾	5 - 6	1
Hovězí pečeně nebo filet: středně prope- čené	na cm tloušťky	Turbo Gril	180 - 190 ¹⁾	6 - 8	1
Hovězí pečeně nebo filet: dobře propečené	na cm tloušťky	Turbo Gril	170 - 180 ¹⁾	8 - 10	1

¹⁾ Předehřejte troubu.

Vepřové

Jídlo	Množství (kg)	Funkce	Teplota (°C)	Čas (min)	Poloha ro- štu
Plec / Krkovice / Kýta v celku	1 - 1,5	Turbo Gril	160 - 180	90 - 120	1
Kotlety / Žebír- ka	1 - 1,5	Turbo Gril	170 - 180	60 - 90	1
Sekaná	0,75 - 1	Turbo Gril	160 - 170	50 - 60	1
Vepřové koleno (předvařené)	0,75 - 1	Turbo Gril	150 - 170	90 - 120	1

Telecí

Jídlo	Množství (kg)	Funkce	Teplota (°C)	Čas (min)	Poloha ro- štu
Telecí peče- ně	1	Turbo Gril	160 - 180	90 - 120	1
Telecí koleno	1,5 - 2	Turbo Gril	160 - 180	120 - 150	1

Jehněčí

Jídlo	Množství (kg)	Funkce	Teplota (°C)	Čas (min)	Poloha ro- štu
Jehněčí ký- ta / Jehněčí pečeně	1 - 1,5	Turbo Gril	150 - 170	100 - 120	1

Jídlo	Množství (kg)	Funkce	Teplota (°C)	Čas (min)	Poloha roštu
Jehněčí hřbet	1 - 1,5	Turbo Gril	160 - 180	40 - 60	1

Zvěřina

Jídlo	Množství (kg)	Funkce	Teplota (°C)	Čas (min)	Poloha roštu
Zaječí hřbet / kýta	až 1	Horní/Spodní Ohřev	230 ¹⁾	30 - 40	1
Hřbet z vysoké zvěře	1,5 - 2	Horní/Spodní Ohřev	210 - 220	35 - 40	1
Kýta z vysoké zvěře	1,5 - 2	Horní/Spodní Ohřev	180 - 200	60 - 90	1

1) Předehřejte troubu.

Drůbež

Jídlo	Množství (kg)	Funkce	Teplota (°C)	Čas (min)	Poloha roštu
Kusy drůbeže	0,2 - 0,25 g každý	Turbo Gril	200 - 220	30 - 50	1
Půlka kuřete	0,4 - 0,5 g každá	Turbo Gril	190 - 210	35 - 50	1
Kuře, brojler	1 - 1,5	Turbo Gril	190 - 210	50 - 70	1
Kachna	1,5 - 2	Turbo Gril	180 - 200	80 - 100	1
Husa	3,5 - 5	Turbo Gril	160 - 180	120 - 180	1
Krůta	2,5 - 3,5	Turbo Gril	160 - 180	120 - 150	1
Krůta	4 - 6	Turbo Gril	140 - 160	150 - 240	1

Ryby (dušené)

Jídlo	Množství (kg)	Funkce	Teplota (°C)	Čas (min)	Poloha roštu
Celá ryba	1 - 1,5	Horní/Spodní Ohřev	210 - 220	40 - 60	1

10.13 Gril

- Vždy grilujte při maximální nastavené teplotě.
- Rošt zasuňte do polohy uvedené v tabulce pro grilování.
- Do první polohy roštu vždy zasuňte plech na zachycení šťávy.

- Grilujte pouze ploché kousky masa nebo ryb.
- Prázdnou troubu vždy předehřejte po dobu pěti minut pomocí grilovací funkce.

**POZOR!**

Vždy grilujte se zavřenými dvířky trouby.

Gril

Jídlo	Teplota (°C)	Čas (min)		Poloha roštu
		1. strana	2. strana	
Hovězí pečeně	210 - 230	30 - 40	30 - 40	2
Hovězí filety	230	20 - 30	20 - 30	3
Vepřové kotlety	210 - 230	30 - 40	30 - 40	2
Telecí kotlety	210 - 230	30 - 40	30 - 40	2
Jehněčí kotlety	210 - 230	25 - 35	20 - 25	3
Celá ryba, 500 - 1 000 g	210 - 230	15 - 30	15 - 30	3 / 4

10.14 Mražené Potraviny

Použijte funkci Právý horký vzduch.

Jídlo	Teplota (°C)	Čas (min)	Poloha roštu
Mražená pizza	200 - 220	15 - 25	2
Americká mražená pizza	190 - 210	20 - 25	2
Chlazená pizza	210 - 230	13 - 25	2
Mražená pizza snack	180 - 200	15 - 30	2
Hranolky, tenké	200 - 220	20 - 30	3
Hranolky, silné	200 - 220	25 - 35	3
Amer. Brambory, Krokety	220 - 230	20 - 35	3
Opečená Brambora- vá Kaše	210 - 230	20 - 30	3
Lasagne / Cannello- ni, čerstvé	170 - 190	35 - 45	2
Mražené lasagne/ cannelloni	160 - 180	40 - 60	2
Sýr pečený v troubě	170 - 190	20 - 30	3
Kuřecí Křídla	190 - 210	20 - 30	2

10.15 Rozmrazování

- Odstraňte obal z potravin a potraviny poté položte na talíř.
- Používejte první úroveň roštu zdola.

- Nezakrývejte potraviny mísou či talířem, poněvadž by to mohlo prodloužit dobu rozmrazování.
- Připravujete-li velké porce jídla, na dno vnitřku trouby položte obrácený prázdný talíř. Jídlo vložte do

hlubokého talíře nebo nádoby a položte je na obrácený talíř. V případě potřeby vyjměte drážky na rošty.

Jídlo	Množství (kg)	Doba rozmrazování (min)	Další čas rozmrazování (min)	Poznámky
Kuře	1	100 - 140	20 - 30	Kuře položte na obrácený podšálek na velký talíř. V polovině doby obraťte.
Maso	1	100 - 140	20 - 30	V polovině doby obraťte.
Pstruh	0,15	25 - 35	10 - 15	-
Jahody	0,3	30 - 40	10 - 20	-
Máslo	0,25	30 - 40	10 - 15	-
Smetana	2 x 0,2	80 - 100	10 - 15	Smetanu našlehejte, když je stále ještě místy lehce zmražená.
Zdobení dort	1,4	60	60	-

10.16 Zavařování - Spodní ohřev

- Pro zavařování použijte pouze zavařovací sklenice, které jsou na trhu dostupné ve stejné velikosti.
- Sklenice se šroubovacím uzávěrem nebo bajonetovým uzávěrem nejsou vhodné.
- Pro tuto funkci použijte první polohu roštu odspodu.
- Na plech na pečení nedávejte více než šest litrových zavařovacích sklenic.

- Sklenice naplňte rovnoměrně a uzavřete je.
- Sklenice se nesmí navzájem dotýkat.
- Do plechu na pečení nalijte 1/2 litru vody, aby v troubě bylo dostatečné vlhko.
- Jakmile začne tekutina v prvních sklenicích perlit (u litrových sklenic asi za 35–60 minut), troubu vypněte nebo snižte teplotu na 100 °C (viz tabulka).

Měkké ovoce

Jídlo	Teplota (°C)	Doba zavařování do začátku perlení (min)	Další vaření při 100 °C (min)
Jahody / Borůvky / Maliny / Zralý angrešt	160 - 170	35 - 45	-

Peckoviny

Jídlo	Teplota (°C)	Doba zavařování do začátku perlení (min)	Další vaření při 100 °C (min)
Hrušky / Kdoule / Švestky	160 - 170	35 - 45	10 - 15

Zelenina

Jídlo	Teplota (°C)	Doba zavařování do začátku perlení (min)	Další vaření při 100 °C (min)
Mrkev ¹⁾	160 - 170	50 - 60	5 - 10
Okurky	160 - 170	50 - 60	-
Smišená nakládaná zelenina	160 - 170	50 - 60	5 - 10
Kedlubny / Hrášek / Chřest	160 - 170	50 - 60	15 - 20

¹⁾ Po vypnutí spotřebiče nechte stát v troubě.

10.17 Sušení - Pravý horký vzduch

- Použijte plechy vyložené papírem odolným proti mastnotě nebo papírem na pečení.

- Lepších výsledků dosáhnete, když troubu v polovině doby sušení zastavíte, otevřete dvířka a necháte ji na jednu noc vychladnout před dokončením sušení.

Zelenina

Jídlo	Teplota (°C)	Čas (hod)	Poloha roštu	
			Jedna poloha	Dvě polohy
Fazole	60 - 70	6 - 8	3	1 / 4
Papriky	60 - 70	5 - 6	3	1 / 4
Zelenina do polévky	60 - 70	5 - 6	3	1 / 4
Houby	50 - 60	6 - 8	3	1 / 4
Byliny	40 - 50	2 - 3	3	1 / 4

Ovoce

Jídlo	Teplota (°C)	Čas (hod)	Poloha roštu	
			Jedna poloha	Dvě polohy
Švestky	60 - 70	8 - 10	3	1 / 4
Meruňky	60 - 70	8 - 10	3	1 / 4

Jídlo	Teplota (°C)	Čas (hod)	Poloha roštu	
			Jedna poloha	Dvě polohy
Jablečné plátky	60 - 70	6 - 8	3	1 / 4
Hrušky	60 - 70	6 - 9	3	1 / 4

10.18 Informace pro zkušebny

Testy podle normy EN 60350-1:2013 a IEC 60350-1:2011.

Pečení na jedné úrovni. Pečení ve formě

Jídlo	Funkce	Teplota (°C)	Čas (min)	Poloha roštu
Piškotová buchta bez tuku	Pravý Horký Vzduch	140 - 150	35 - 50	2
Piškotová buchta bez tuku	Horní/Spodní Ohřev	160	35 - 50	2
Jablečný koláč (2 formy, Ø 20 cm, položené úhlopříčně)	Pravý Horký Vzduch	160	60 - 90	2
Jablečný koláč (2 formy, Ø 20 cm, položené úhlopříčně)	Horní/Spodní Ohřev	180	70 - 90	1

Pečení na jedné úrovni. Sušenky

Jídlo	Funkce	Teplota (°C)	Čas (min)	Poloha roštu
Máslové sušenky / Proužky těsta	Pravý Horký Vzduch	140	25 - 40	3
Máslové sušenky / Proužky těsta	Horní/Spodní Ohřev	160 ¹⁾	20 - 30	3
Malé koláčky (20 kusů na plech)	Pravý Horký Vzduch	150 ¹⁾	20 - 35	3
Malé koláčky (20 kusů na plech)	Horní/Spodní Ohřev	170 ¹⁾	20 - 30	3

¹⁾ Předehřejte troubu.

Pečení na více úrovních. Sušenky

Jídlo	Funkce	Teplota (°C)	Čas (min)	Poloha roštu	
				Dvě polohy	Tři polohy
Máslové sušenky / Proužky těsta	Pravý Horký Vzduch	140	25 - 45	1 / 4	1 / 3 / 5
Malé koláčky (20 kusů na plech)	Pravý Horký Vzduch	150 ¹⁾	23 - 40	1 / 4	-

1) Předehřejte troubu.

Gril

Předehřejte prázdnou troubu po dobu pěti minut.

Jídlo	Funkce	Teplota (°C)	Čas (min)	Poloha roštu
Topinky	Gril	max	1 - 3	5
Hovězí steak	Gril	max	24 - 30 ¹⁾	4

1) V polovině doby obraťte.

Velkoplošný Gril

Předehřejte prázdnou troubu po dobu tří minut.

Gril s maximálním nastavením teploty.

Jídlo	Čas (min)		Poloha roštu
	1. strana	2. strana	
Hamburgery	8 - 10	6 - 8	4
Topinky	1 - 3	1 - 3	4

11. ČIŠTĚNÍ A ÚDRŽBA



VAROVÁNÍ

Viz kapitoly o bezpečnosti.

11.1 Poznámky k čištění

Přední stranu trouby otřete měkkým hadříkem namočeným v roztoku teplé vody a slabého mycího prostředku.

K čištění kovových ploch používejte speciální čisticí prostředek.

Vnitřek trouby čistíte po každém použití. Hromadění mastnoty či zbytků jídla může způsobit požár. Riziko je vyšší u grilovacího pekáče.

Vyčistěte všechno příslušenství po každém použití a nechte jej vysušit. Použijte měkký hadr a vlažnou vodu s mycím prostředkem.

Odolné nečistoty odstraňte pomocí speciálního prostředku k čištění trouby.

Máte-li nepřilnavé příslušenství, nečistěte je agresivními čisticími prostředky, ostrými předměty, ani je nemyjte v myčce nádobí. Mohlo by dojít k poškození nepřilnavého povrchu.

Po každém použití setřete z vnitřku trouby vlhkost.

11.2 Čištění vlisu vnitřku trouby

Tímto čisticím postupem se odstraní zbytkový vodní kámen z vlisu vnitřku trouby po přípravě jídel pomocí páry.

i Ohledně funkce: Právý horký vzduch PLUS doporučujeme provádět čisticí postup alespoň každých 5 - 10 programů přípravy jídel.

1. Do vlisu na dně vnitřku trouby nalijte 250 ml bílého octa. Použijte maximálně 6% ocet bez jakýchkoliv přísad.
2. Nechte ocet rozpustit zbytkový vodní kámen při pokojové teplotě po dobu 30 minut.
3. Vnitřek trouby umyjte vlažnou vodou a měkkým hadrem.

11.3 Vyjmutí drážek na rošty

Chcete-li troubu vyčistit, odstraňte drážky na rošty.

! **POZOR!** Při odstraňování drážek na rošty buďte opatrní.

1. Odtáhněte přední část drážek na rošty od stěny trouby.

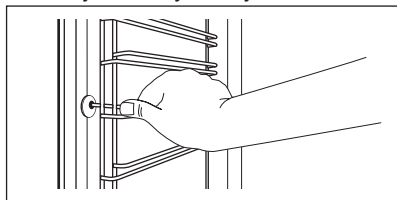

2. Odtáhněte zadní konec drážek na rošty od stěny trouby a vytáhněte je ven.

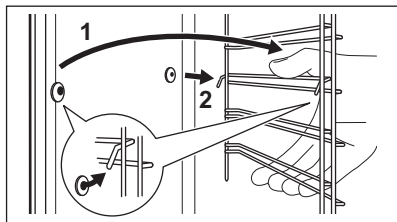

Vyjmuté příslušenství instalujte stejným postupem v opačném pořadí.

i Zarážky na teleskopických výsuvkách musí směřovat dopředu.

11.4 Pyrolýza

! **POZOR!** Nespouštějte pyrolýzu, pokud je stisknuto tlačítko S párou.

! **POZOR!** Vyjměte všechno příslušenství a vyjimatelné drážky.

i Nespouštějte pyrolýzu, pokud jste plně nezavřeli dvířka trouby. U některých modelů se v případě této chyby na displeji zobrazí „C3“.

! **VAROVÁNÍ!** Trouba se zahřeje na velmi vysokou teplotu. Hrozí nebezpečí popálení.

! **POZOR!** Jsou-li ve stejné skříni instalovány další spotřebiče, nepoužívejte je současně se spuštěnou funkcí pyrolýzy. Spotřebič by se mohl poškodit.





1. Vnitřek trouby vytřete měkkým hadříkem.
2. Vnitřní stranu dvířek omyjte horkou vodou, abyste zabránili připálení zbytků jídel horkým vzduchem.
3. Nastavte funkci pyrolýzy. Viz část „Denní používání“, „Funkce trouby“.
4. Když bliká **|>|**, stiskněte **+** nebo **-**:

Funkce	Popis
P1	Lehké čištění. Délka: 1 h 30 min.

P2

Normální čištění. Délka: 3 h.

Po dvou sekundách se spustí pyrolýza. Pro odložení spuštění procesu čištění můžete použít funkci UKONČENÍ. Během probíhající funkce pyrolýzy osvětlení nesvíí.

5. Výchozí délku pyrolýzy (P1 nebo P2) změníte stisknutím , kdy nastavíte , a poté stisknutím  nebo .
6. Jakmile trouba dosáhne nastavené teploty, dvířka se zablokují. Na displeji se zobrazí  a stavové čárky ukazatele tepla, dokud se dvířka neodblokují.
7. Po dokončení funkce pyrolýzy se na displeji zobrazí denní čas. Dvířka trouby zůstanou zamčená.
8. Jakmile se trouba ochladí, dvířka se automaticky odemknou.



11.5 Připomínka čištění

Jako připomínka potřebné pyrolýzy bliká na displeji po každém zapnutí a vypnutí trouby na 10 sekund PYR.



Připomínka čištění přestane blikat:

- po ukončení pyrolýzy.
- pokud současně

stisknete  a , zatímco na displeji bliká PYR.

11.6 Výměna žárovky



VAROVÁNÍ!

Nebezpečí úrazu elektrickým proudem!
Žárovka může být horká.

1. Vypněte troubu. Vyčkejte, dokud trouba nevychladne.
2. Odpojte troubu od elektrické sítě.
3. Na dno vnitřku trouby položte utěrku.

Horní žárovka

1. Skleněným krytem otočte a sejměte jej.

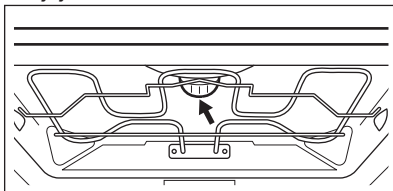

2. Skleněný kryt vyčistěte.
3. Žárovku vyměňte za vhodnou žárovku odolnou proti teplotě 300 °C.
4. Nasadte skleněný kryt.

12. ODSTRAŇOVÁNÍ ZÁVAD







VAROVÁNÍ!

Viz kapitoly o bezpečnosti.

12.1 Co dělat, když...

Problém	Možná příčina	Řešení
Troubu nelze zapnout ani používat.	Trouba není zapojená do elektrické sítě nebo je připojena nesprávně.	Zkontrolujte, zda je trouba správně zapojená do elektrické sítě (viz schéma zapojení, je-li k dispozici).

Problém	Možná příčina	Řešení
Trouba nehřeje.	Trouba je vypnutá.	Zapněte troubu.
Trouba nehřeje.	Hodiny nejsou nastavené.	Nastavte hodiny.
Trouba nehřeje.	Nejsou provedena nutná nastavení.	Zkontrolujte, zda jsou nastavení správná.
Trouba nehřeje.	Je zapnutá funkce Automatické vypnutí.	Viz „Automatické vypnutí“.
Trouba nehřeje.	Dětská bezpečnostní pojistka je zapnutá.	Viz „Použití dětské bezpečnostní pojistky“.
Trouba nehřeje.	Je spálená pojistka.	Zkontrolujte, zda příčinou závady není pojistka. Pokud se pojistka spaluje opakovaně, obraťte se na autorizovaného elektrikáře.
Osvětlení nefunguje.	Vadná žárovka.	Vyměňte žárovku.
Dokončení jídel trvá příliš dlouho nebo se jídla připraví příliš rychle.	Teplota je příliš vysoká nebo nízká.	Nastavte teplotu podle potřeby. Řiďte se pokyny v návodu k použití.
Na jídle a uvnitř trouby se usazuje pára a kondenzát.	Nechali jste jídlo v troubě příliš dlouho.	Po dokončení přípravy nenechávejte jídla v troubě déle než 15 - 20 minut.
Na displeji se zobrazí „C3“.	Čisticí funkce nefunguje. Nezavřeli jste plně dvířka nebo je zámek dvířek vadný.	Zcela dvířka zavřete.
Na displeji se zobrazuje „F102“.	<ul style="list-style-type: none"> • Nezavřeli jste plně dvířka. • Zámek dvířek je vadný. 	<ul style="list-style-type: none"> • Zcela dvířka zavřete. • Troubu vypněte a znovu zapněte prostřednictvím domovní pojistky nebo ochranného spínače v pojistkové skřínce. • Pokud se „F102“ na displeji zobrazí znovu, kontaktujte oddělení péče o zákazníky.
Na displeji se zobrazuje chybový kód, který není uvedený v tabulce.	Jedná se o závadu na elektroinstalaci.	<ul style="list-style-type: none"> • Troubu vypněte a znovu zapněte prostřednictvím domovní pojistky nebo ochranného spínače v pojistkové skřínce. • Pokud se chybový kód na displeji zobrazí znovu, kontaktujte oddělení péče o zákazníky.

Problém	Možná příčina	Řešení
Použití funkce Pravý horký vzduch PLUS nevede k dobrému výsledku.	Nezapnuli jste funkci Pravý horký vzduch PLUS.	Řiďte se částí „Zapnutí funkce Pravý horký vzduch PLUS“.
Použití funkce Pravý horký vzduch PLUS nevede k dobrému výsledku.	Funkci Pravý horký vzduch PLUS jste nezapnuli správně pomocí tlačítka S párou.	Řiďte se částí „Zapnutí funkce Pravý horký vzduch PLUS“.
Použití funkce Pravý horký vzduch PLUS nevede k dobrému výsledku.	Vlis vnitřku trouby jste nenaplnili vodou.	Řiďte se částí „Zapnutí funkce Pravý horký vzduch PLUS“.
Chcete zapnout funkci Pravý horký vzduch, ale svítí kontrolka tlačítka S párou.	Probíhá funkce Pravý horký vzduch PLUS.	Funkci Pravý horký vzduch PLUS vypnete stisknutím tlačítka S párou  .
Chcete zapnout čisticí funkci, ale na displeji se zobrazuje "C4".	Je stisknuto tlačítko S párou.	Stiskněte tlačítko S párou znovu.
Voda ve vlisu vnitřku trouby se nevaří.	Teplota je příliš nízká.	Nastavte teplotu na alespoň 110 °C. Viz část „Tipy a rady“.
Z vlisu vnitřku trouby vytéká voda.	Ve vlisu vnitřku trouby je příliš mnoho vody.	Vypněte troubu a ujistěte se, že je spotřebič již chladný. Vodu vytřete houbou nebo hadříkem. Do vlisu vnitřku trouby přilijte správné množství vody. Řiďte se specifickým postupem.
Spotřebič je zapnutý, ale nehřeje. Ventilátor nefunguje. Na displeji se zobrazí "Demo".	Je zapnutý režim demo.	<ol style="list-style-type: none"> 1. Vypněte troubu. 2. Stiskněte a podržte tlačítko . 3. První číslice a ukazatel Demo začnou blikat na displeji. 4. Pomocí tlačítek  nebo  zadejte kód 2468 a stiskněte  pro potvrzení. 5. Začne blikat následující číslice. 6. Režim Demo se vypne, když potvrdíte poslední číslici a kód je správný.

12.2 Servisní údaje

Pokud problém nemůžete vyřešit sami, obraťte se na svého prodejce nebo autorizované servisní středisko.

Potřebné údaje pro servisní středisko najdete na typovém štítku. Typový štítek

se nachází na předním rámu vnitřní části trouby. Nesundávejte typový štítek z vnitřní části trouby.

Doporučujeme, abyste si údaje napsali zde:	
Model (MOD.)
Výrobní číslo (PNC)
Sériové číslo (SN)

13. ENERGETICKÁ ÚČINNOST

13.1 Produktový list a informace dle směrnice komise EU 65-66/2014

Název dodavatele	AEG
Označení modelu	BPS351120M
Index energetické účinnosti	81.2
Třída energetické účinnosti	A+
Spotřeba energie se standardním zatížením, konvenční režim	1.09 kWh/cyklus
Spotřeba energie se standardním zatížením, intenzivní horkovzdušný režim	0.69 kWh/cyklus
Počet pečicích prostorů	1
Tepelný zdroj	Elektrická energie
Objem	71 l
Typ trouby	Vestavná trouba
Hmotnost	36.5 kg

EN 60350-1 - Elektrické spotřebiče na vaření pro domácnost - část 1: Sporáky, trouby, parní trouby a grily - Metody měření funkce.

13.2 Úspora energie



Trouba je vybavena funkcemi, které vám pomohou ušetřit energii při každodenním vaření.

Všeobecné rady

Při provozu spotřebiče se přesvědčte, že jsou dvířka trouby řádně zavřená. Během přípravy jídla neotvírejte dvířka příliš často. Těsnění dvířek udržujte čisté a kontrolujte, zda je řádně uchyceno ve své poloze.

Pro účinnější úsporu energie používejte kovové nádoby.

Je-li to možné, nepředehřívejte troubu, než do ní vložíte jídlo.

Je-li doba pečení delší než 30 minut, snižte teplotu trouby na minimum 3 - 10 minut před koncem pečení (v závislosti na době pečení). Pečení nadále zajistí zbytkové teplo uvnitř trouby.

Zbytkové teplo můžete využít k ohřevu jiného jídla.

Když připravujete několik jídel najednou, snažte se, aby prodlevy při pečení byly co nejkratší.

Horkovzdušné pečení

Je-li to možné, pro úsporu energie použijte funkce s ventilátorem.

Zbytkové teplo

Je-li v rámci některých funkcí trouby spuštěn program s volbou času Trvání

nebo Ukončení a doba pečení je delší než 30 minut, u některých funkcí trouby se topné články automaticky vypnou dříve.

Ventilátor a osvětlení nadále pracují.

Uchování teploty jídla

Chcete-li využít zbytkové teplo k uchování teploty pokrmu, zvolte nejnižší možné nastavení teploty. Na displeji se zobrazí ukazatel zbytkového tepla nebo zbytková teplota.

Vlhký horkovzduch

Tato funkce slouží k úspoře energie při pečení.

Pokud používáte funkci Vlhký horkovzduch, osvětlení se vypne po 30 sekundách.

14. POZNÁMKY K OCHRANĚ ŽIVOTNÍHO PROSTŘEDÍ

Recyklujte materiály označené symbolem . Obaly vyhodte do příslušných odpadních kontejnerů k recyklaci. Pomáhejte chránit životní prostředí a lidské zdraví a recyklovat elektrické a elektronické spotřebiče

určené k likvidaci. Spotřebiče označené příslušným symbolem  nelikvidujte spolu s domovním odpadem. Spotřebič odevzdejte v místním sběrném dvoře nebo kontaktujte místní úřad.

www.aeg.com/shop



867336324-C-522017



AEG