

ESI5550LOX  
ESI5550LAX



---

**CS** Myčka nádobí  
**HU** Mosogatógép  
**RO** Mașină de spălat vase

---

Návod k použití 2  
Használati útmutató 24  
Manual de utilizare 48



**Electrolux**

## OBSAH

1. BEZPEČNOSTNÍ INFORMACE.....	3
2. BEZPEČNOSTNÍ POKYNY .....	4
3. POPIS SPOTŘEBIČE.....	6
4. OVLÁDACÍ PANEL .....	7
5. PROGRAMY.....	8
6. NASTAVENÍ.....	9
7. FUNKCE.....	12
8. PŘED PRVNÍM POUŽITÍM.....	13
9. DENNÍ POUŽÍVÁNÍ.....	14
10. TIPY A RADY.....	16
11. ČIŠTĚNÍ A ÚDRŽBA.....	17
12. ODSTRAŇOVÁNÍ ZÁVAD.....	19
13. TECHNICKÉ INFORMACE.....	22

## MYSLÍME NA VÁS

Děkujeme, že jste si zakoupili spotřebič značky Electrolux. Vybrali jste si produkt, se kterým jsou spjaty desítky let profesionálních zkušeností a inovací. Tento důmyslný a stylový spotřebič byl navržen s ohledem na jeho uživatele. Kdykoliv jej proto používáte, můžete se spolehnout, že pokaždé dosáhnete skvělých výsledků.

Vítá Vás Electrolux.

**Navštivte naše stránky ohledně:**



Rady ohledně používání, brožury, poradce při potížích, servisních informací:  
**[www.electrolux.com/webselfservice](http://www.electrolux.com/webselfservice)**



Registrace vašeho spotřebiče, kterou získáte lepší servis:  
**[www.registerelectrolux.com](http://www.registerelectrolux.com)**



Nákupu příslušenství, spotřebního materiálu a originálních náhradních dílů pro váš spotřebič:  
**[www.electrolux.com/shop](http://www.electrolux.com/shop)**

## PÉČE O ZÁKAZNÍKY A SERVIS

Doporučujeme používat originální náhradní díly.

Při kontaktu se servisním střediskem se ujistěte, že máte k dispozici následující údaje: Model, výrobní číslo (PNC), sériové číslo.

Tyto informace jsou uvedeny na typovém štítku.

 Upozornění / Důležité bezpečnostní informace

 Všeobecné informace a rady

 Poznámky k ochraně životního prostředí

Změny vyhrazeny.

## 1. ⚠ BEZPEČNOSTNÍ INFORMACE

Tento návod si pečlivě přečtěte ještě před instalací spotřebiče a jeho prvním použitím. Výrobce nenes odpovědnost za žádný úraz ani škodu v důsledku nesprávné instalace nebo použití. Návod k použití vždy uchovávejte na bezpečném a přístupném místě pro jeho budoucí použití.

### 1.1 Bezpečnost dětí a postižených osob

- Tento spotřebič smí používat děti starší osmi let nebo osoby se sníženými schopnostmi, pouze pokud tak činí pod dozorem nebo vedením, které zohledňuje bezpečný provoz spotřebiče, a pokud rozumí rizikům spojeným s provozem spotřebiče.
- Nenechte děti hrát si se spotřebičem.
- Prací prostředky uschovejte z dosahu dětí.
- Jsou-li dvířka spotřebiče otevřená, nedovolte dětem a domácím zvířatům, aby se k němu přibližovaly.
- Čištění a uživatelskou údržbu spotřebiče by neměly provádět děti bez dozoru.

### 1.2 Všeobecné bezpečnostní informace

- Tento spotřebič je určen pro použití v domácnosti a pro následující způsoby použití:
  - ve farmářských domech, v kuchyňkách pro zaměstnance v obchodech, kancelářích a jiných pracovních prostředích;
  - pro zákazníky hotelů, motelů, penzionů a jiných ubytovacích zařízení.
- Neměňte technické parametry tohoto spotřebiče.
- Hodnota provozního tlaku vody (minimální a maximální) musí být mezi 0.5 (0.05) / 8 (0.8) bar (MPa).
- Dodržujte maximální počet 13 jídelních souprav.
- Jestliže je poškozený přívodní kabel, smí ho vyměnit pouze výrobce, autorizované servisní středisko nebo

osoba s podobnou příslušnou kvalifikací, jinak by mohlo dojít k úrazu.

- Nože a další nástroje s ostrými špičkami vkládejte do košíčku na příbory špičkou dolů nebo vodorovně.
- Nenechávejte dvířka spotřebiče otevřená bez dozoru, aby na ně nikdo nespádl.
- Před každou údržbou spotřebič vždy vypněte a vytáhněte síťovou zástrčku ze zásuvky.
- K čištění spotřebiče nepoužívejte vysokotlaký proud vody nebo páru.
- Větrací otvory umístěné vespod spotřebiče (jsou-li součástí spotřebiče) nesmí být zakryté kobercem.
- Spotřebič musí být připojen k vodovodnímu potrubí pomocí nové dodané soupravy hadic. Neinstalujte již jednou použitou soupravu hadic znovu.

## 2. BEZPEČNOSTNÍ POKYNY

### 2.1 Instalace

- Odstraňte veškerý obalový materiál.
- Poškozený spotřebič neinstalujte ani nepoužívejte.
- Neinstalujte nebo nepoužívejte spotřebič tam, kde může teplota klesnout pod 0 °C.
- Řiďte se pokyny k instalaci dodanými spolu s tímto spotřebičem.
- Ujistěte se, že je spotřebič namontován pod nebo vedle bezpečných konstrukcí.

### 2.2 Připojení k elektrické síti



#### **VAROVÁNÍ!**

Hrozí nebezpečí požáru nebo úrazu elektrickým proudem.

- Spotřebič musí být uzemněn.
- Zkontrolujte, zda údaje o napájení na typovém štítku souhlasí s parametry elektrické sítě. Pokud tomu tak není, obraťte se na elektrikáře.
- Vždy používejte správně instalovanou síťovou zásuvku s ochranou proti úrazu elektrickým proudem.
- Nepoužívejte rozbočovací zástrčky ani prodlužovací kabely.

- Dbejte na to, abyste nepoškodili napájecí kabel a síťovou zástrčku. Jestliže potřebujete vyměnit přívodní kabel, musí výměnu provést námi autorizované servisní středisko.
- Síťovou zástrčku zapojte do síťové zásuvky až na konci instalace spotřebiče. Po instalaci musí zůstat síťová zástrčka nadále dostupná.
- Neodpojujte spotřebič ze zásuvky tahem za kabel. Vždy tahejte za zástrčku.
- Tento spotřebič je v souladu se směrnicemi EHS.
- Pouze pro Velkou Británii a Irsko. Spotřebič je vybaven 13A síťovou zástrčkou. Je-li nutné vyměnit pojistku v síťové zástrčce, použijte pojistku: 13 amp ASTA (BS 1362).

### 2.3 Vodovodní přípojka

- Dbejte na to, abyste hadice nepoškodili.
- Před připojením spotřebiče k novým hadicím nebo k hadicím, které nebyly dlouho používány, nebo tam, kde byly prováděny opravy či instalována nová zařízení (vodoměry apod.), nechte

vodu na několik minut odtéct, dokud nebude čistá.

- Ujistěte se, že při prvním použití spotřebiče ani po něm nedošlo k viditelnému úniku vody.
- Přívodní hadice s opláštěním je vybavena bezpečnostním ventilem a vnitřním síťovým kabelem.

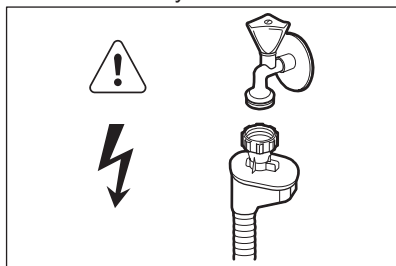

**VAROVÁNÍ!**  
Nebezpečné napětí.

- Jestliže se přívodní hadice poškodí, okamžitě zavřete vodovodní kohoutek a vytáhněte síťovou zástrčku ze zásuvky. Zkontaktujte autorizované servisní středisko, aby vám přívodní hadice byla vyměněna.

## 2.4 Použití spotřebiče

- Na otevřená dvířka si nesedejte, ani si na ně nestoupejte.

- Mycí prostředky pro myčky jsou nebezpečné. Řiďte se bezpečnostními pokyny uvedenými na balení mycího prostředku.
- Nepijte ani si nehrajte s vodou ve spotřebiči.
- Nádobí ze spotřebiče nevyjímejte, dokud se nedokončí program. Na nádobí mohou být zbytky mycího prostředku.
- Pokud během probíhajícího programu otevřete dvířka spotřebiče, může dojít k uvolnění horké páry.
- Do spotřebiče, do jeho blízkosti nebo na spotřebič neumísťujte hořlavé předměty nebo předměty obsahující hořlavé látky.

## 2.5 Likvidace

**VAROVÁNÍ!**  
Hrozí nebezpečí úrazu či udušení.

- Odpojte spotřebič od elektrické sítě.
- Odřízněte a vyhoďte síťový kabel.
- Odstraňte dveřní západku, abyste zabránili uvěznění dětí a domácích zvířat ve spotřebiči.

### 3. POPIS SPOTŘEBIČE

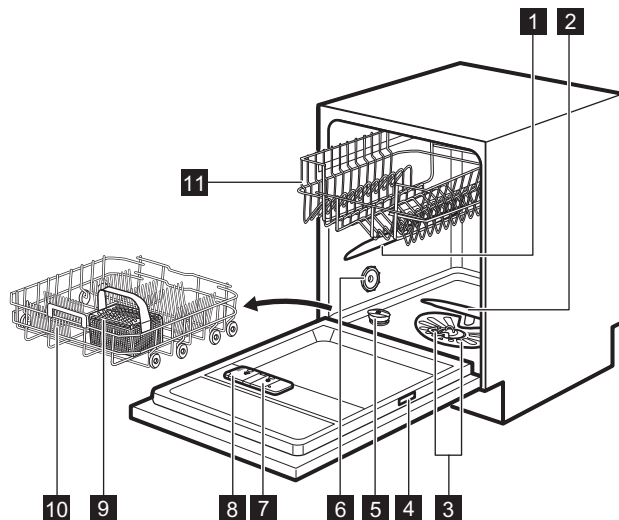

**1** Horní ostříkovací rameno

**2** Dolní ostříkovací rameno

**3** Filtry

**4** Typový štítek

**5** Zásobník na sůl

**6** Větrací otvor

**7** Dávkovač leštidla

**8** Dávkovač mycího prostředku

**9** Košíček na příbory

**10** Dolní koš





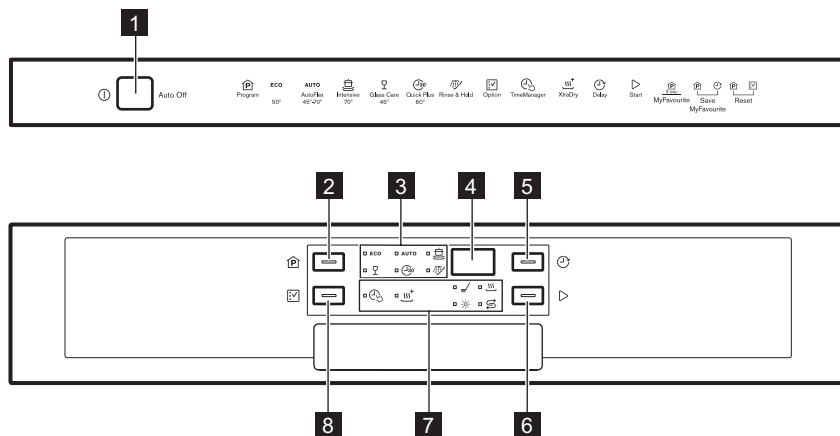

**11** Horní koš

## 4. OVLÁDACÍ PANEĽ







- |                                  |                                 |
|----------------------------------|---------------------------------|
| <b>1</b> Tlačítko Zap/Vyp        | <b>6</b> Tlačítko <b>Start</b>  |
| <b>2</b> Tlačítko <b>Program</b> | <b>7</b> Kontrolky              |
| <b>3</b> Kontrolky programů      | <b>8</b> Tlačítko <b>Option</b> |
| <b>4</b> Displej                 |                                 |
| <b>5</b> Tlačítko <b>Delay</b>   |                                 |

### 4.1 Kontrolky

Kontrolka	Popis
	Fáze mytí. Rozsvítí se během fáze mytí.
	Fáze sušení. Rozsvítí se během fáze sušení.
	Kontrolka TimeManager.
	Kontrolka XtraDry.
	Kontrolka stavu leštidla. Nikdy v průběhu programu nesvítí.
	Kontrolka množství soli. Nikdy v průběhu programu nesvítí.

## 5. PROGRAMY

Program	Stupeň znečištění Druh náplně	Fáze programu	Funkce
<b>ECO 1)</b>	<ul style="list-style-type: none"> <li>• Normálně znečištěné</li> <li>• Nádobí a příbory</li> </ul>	<ul style="list-style-type: none"> <li>• Předmytí</li> <li>• Mytí 50 °C</li> <li>• Oplachy</li> <li>• Sušení</li> </ul>	<ul style="list-style-type: none"> <li>• TimeManager</li> <li>• XtraDry</li> </ul>
<b>AUTO 2)</b>	<ul style="list-style-type: none"> <li>• Vše</li> <li>• Nádobí, příbory, hrnce a pánve</li> </ul>	<ul style="list-style-type: none"> <li>• Předmytí</li> <li>• Mytí od 45 °C do 70 °C</li> <li>• Oplachy</li> <li>• Sušení</li> </ul>	<ul style="list-style-type: none"> <li>• XtraDry</li> </ul>
	<ul style="list-style-type: none"> <li>• Velmi znečištěné</li> <li>• Nádobí, příbory, hrnce a pánve</li> </ul>	<ul style="list-style-type: none"> <li>• Předmytí</li> <li>• Mytí 70 °C</li> <li>• Oplachy</li> <li>• Sušení</li> </ul>	<ul style="list-style-type: none"> <li>• TimeManager</li> <li>• XtraDry</li> </ul>
 <b>3)</b>	<ul style="list-style-type: none"> <li>• Čerstvě znečištěné</li> <li>• Nádobí a příbory</li> </ul>	<ul style="list-style-type: none"> <li>• Mytí 60 °C nebo 65 °C</li> <li>• Oplachy</li> </ul>	<ul style="list-style-type: none"> <li>• XtraDry</li> </ul>
	<ul style="list-style-type: none"> <li>• Normálně nebo lehce znečištěné</li> <li>• Křehké nádobí a sklo</li> </ul>	<ul style="list-style-type: none"> <li>• Mytí 45 °C</li> <li>• Oplachy</li> <li>• Sušení</li> </ul>	<ul style="list-style-type: none"> <li>• XtraDry</li> </ul>
 <b>4)</b>	<ul style="list-style-type: none"> <li>• Vše</li> </ul>	<ul style="list-style-type: none"> <li>• Předmytí</li> </ul>	

**1)** Tento program nabízí nejúspornější spotřebu vody a energie při mytí normálně znečištěného nádobí a příborů. (Jedná se o standardní program pro zkušební.)

**2)** Spotřebič zjistí stupeň znečištění a množství nádobí v koších. Automaticky pak nastaví teplotu a množství vody, spotřebu energie a délku programu.





**3)** U tohoto programu můžete umýt čerstvě znečištěné nádobí. Tento program nabízí dobré výsledky mytí při krátké délce programu.

**4)** S tímto programem můžete rychle opláchnout nádobí, aby se zabránilo přilepení zbytků jídla na nádobí a nepříjemnému zápachu vycházejícímu ze spotřebiče. Pro tento program nepoužívejte mycí prostředek.

### 5.1 Údaje o spotřebě

Program 1)	Voda (l)	Energie (kWh)	Délka (min)
<b>ECO</b>	9,9	0.832	240
<b>AUTO</b>	7 - 12	0.7 - 1.5	45 - 160



Program <sup>1)</sup>	Voda (l)	Energie (kWh)	Délka (min)
	13 - 15	1.4 - 1.6	140 - 160
	9	0.8	30
	13 - 14	0.9 - 1.1	70 - 85
	4	0.1	14

<sup>1)</sup> Hodnoty se mohou měnit v závislosti na tlaku a teplotě vody, na kolísání v dodávce produktu, na zvolených funkcích a na množství nádobí.

## 5.2 Informace pro zkušebny

Pro všechny potřebné informace ohledně testu výkonnosti zašlete e-mail na:

[info.test@dishwasher-production.com](mailto:info.test@dishwasher-production.com)

Poznamenejte si výrobní číslo (PNC) uvedené na typovém štítku.

# 6. NASTAVENÍ

## 6.1 Režim volby programu a uživatelský režim

Když se spotřebič nachází v režimu volby programu, je možné nastavit program a přejít do uživatelského režimu.

**V uživatelském režimu lze změnit následující nastavení:**

- Stupeň změkčovače vody v závislosti na tvrdosti vody.
- Zapnutí či vypnutí zvukové signalizace na konci programu.
- Zapnutí nebo vypnutí signalizace prázdného dávkovače leštidla.
- Zapnutí a vypnutí funkce AirDry.

**Tato nastavení se uloží, dokud je opět nezměníte.**

### Jak nastavit režim volby programu

Spotřebič se nachází v režimu volby programu, když svítí kontrolka programu **ECO** a na displeji se zobrazuje délka programu.

Když zapnete spotřebič, obvykle se přepne do režimu volby programu. Nicméně pokud se tak nestane, můžete režim volby programu aktivovat následujícím způsobem:

Současně stiskněte a podržte **Program** a **Option**, dokud se spotřebič nepřepne do režimu volby programu.

## 6.2 Změkčovač vody

Změkčovač vody odstraňuje z přiváděné vody minerály a soli, které by mohly mít škodlivé nebo nežádoucí účinky na výsledky mytí nebo na spotřebič.

Čím je obsah těchto minerálů vyšší, tím je voda tvrdší. Tvrdost vody se označuje v ekvivalentních stupních tvrdosti.

Změkčovač by měl být nastaven podle tvrdosti vody v místě vašeho bydliště. Tvrdost vody v místě vašeho bydliště zjistíte u místního vodárenského podniku. K zajištění dobrých výsledků mytí je důležité nastavit správný stupeň změkčovače vody.

## Tvrdost vody

Německé stupně (°dH)	Francouzské stupně (°fH)	mmol/l	Clarkovy stupně	Nastavení změkčovače vody
47 - 50	84 - 90	8.4 - 9.0	58 - 63	10
43 - 46	76 - 83	7.6 - 8.3	53 - 57	9
37 - 42	65 - 75	6.5 - 7.5	46 - 52	8
29 - 36	51 - 64	5.1 - 6.4	36 - 45	7
23 - 28	40 - 50	4.0 - 5.0	28 - 35	6
19 - 22	33 - 39	3.3 - 3.9	23 - 27	5 1)
15 - 18	26 - 32	2.6 - 3.2	18 - 22	4
11 - 14	19 - 25	1.9 - 2.5	13 - 17	3
4 - 10	7 - 18	0.7 - 1.8	5 - 12	2
<4	<7	<0.7	< 5	1 2)

1) Nastavení z výroby.

2) Při tomto stupni sůl nepoužívejte.





**Ať už používáte standardní mycí prostředek nebo kombinované tablety (se solí či bez), nastavte správný stupeň změkčovače vody, který udrží kontrolku doplnění soli zapnutou.**



Kombinované mycí tablety obsahující sůl nejsou dostatečně účinné, aby změkčily tvrdou vodu.

## Jak nastavit stupeň změkčovače vody

Spotřebič musí být v režimu volby programu.

- Do uživatelského režimu přejdete současným stisknutím a podržením **Delay** a **Start**, dokud nezačnou blikat kontrolky **ECO**, **AUTO**,  a  s prázdným displejem.
- Stiskněte **Program**.
  - Kontrolky **AUTO**,  a  zhasnou.
  - Kontrolka **ECO** dále bliká.
  - Na displeji se zobrazí aktuální nastavení: např. **5 L** = stupeň 5.

3. Opětovným stisknutím **Program** změníte nastavení.

4. Potvrďte nastavení stisknutím tlačítka **Zap/Vyp**.

## 6.3 Signalizace prázdného dávkovače leštidla

Leštidlo pomáhá usušit nádoby bez šmouh a skvrn.







Leštidlo je uvolňováno automaticky během fáze horkého oplachu.

Je-li komora dávkovače leštidla prázdná, kontrolka dávkovače leštidla se rozsvítí a signalizuje, že je nutné leštidlo doplnit. Používáte-li kombinované mycí tablety, které obsahují leštidlo, a jste s výsledky sušení spokojeni, můžete signalizaci prázdného dávkovače leštidla vypnout. Pro dosažení nejlepších výsledků sušení však doporučujeme leštidlo vždy používat.

Používáte-li standardní mycí prostředek nebo kombinované tablety bez leštidla, signalizaci prázdného dávkovače leštidla zapněte.

## Jak vypnout signalizaci prázdného dávkovače leštidla

Spotřebič musí být v režimu volby programu.

1. Do uživatelského režimu přejdete současným stisknutím a podržením **Delay** a **Start**, dokud nezačnou blikat kontrolky **ECO AUTO**,  a  s prázdným displejem.
2. Stiskněte **Option**.
  - Kontrolky **ECO**,  a  zhasnou.
  - Kontrolka **AUTO** dále bliká.
  - Na displeji se zobrazí aktuální nastavení.
    -  **d** = signalizace prázdného dávkovače leštidla je zapnutá.
    -  **d** = signalizace prázdného dávkovače leštidla je vypnutá.
3. Stisknutím **Option** změňte nastavení.
4. Potvrďte nastavení stisknutím tlačítka Zap/Vyp.





## 6.4 Zvuková signalizace



Zvuková signalizace zazní, když dojde k poruše spotřebiče. Tyto zvukové signály nelze vypnout.

Další zvuková signalizace se také spustí po dokončení programu. Tato zvuková signalizace je ve výchozím nastavení vypnutá, ale je možné ji zapnout.

## Jak zapnout zvukovou signalizaci na konci programu

Spotřebič musí být v režimu volby programu.

1. Do uživatelského režimu přejdete současným stisknutím a podržením **Delay** a **Start**, dokud nezačnou blikat kontrolky **ECO AUTO**,  a  s prázdným displejem.
2. Stiskněte **Delay**.
  - Kontrolky **ECO**, **AUTO** a  zhasnou.
  - Kontrolka  dále bliká.

- Na displeji se zobrazí aktuální nastavení:
  -  **b** = Zvuková signalizace vypnuta.
  -  **b** = Zvuková signalizace zapnuta.

3. Stisknutím **Delay** změňte nastavení.
4. Potvrďte nastavení stisknutím tlačítka Zap/Vyp.

## 6.5 AirDry

Funkce AirDry zlepšuje výsledky sušení při menší spotřebě energie.

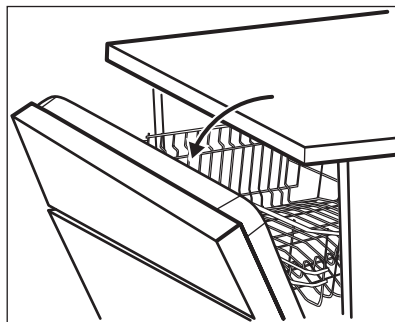

Když probíhá fáze sušení, zařízení otevře dvířka spotřebiče. Dvířka poté nechá otevřená.



### POZOR!

Nepokoušejte se zavřít dvířka spotřebiče po dobu dvou minut po automatickém otevření. Spotřebič by se mohl poškodit.







Funkce AirDry se automaticky zapne u všech programů s výjimkou  a **PLATE**

**WARMER** (jsou-li k dispozici).

Chcete-li dosáhnout lepších výsledků sušení, viz funkce XtraDry nebo zapněte funkci AirDry.

## Jak vypnout AirDry

Spotřebič musí být v režimu volby programu.

1. Do uživatelského režimu přejdete současným stisknutím a podržením **Delay** a **Start**, dokud nezačnou blikat kontrolky **ECO**, **AUTO**,  a  s prázdným displejem.
2. Stiskněte **Start**.
  - Kontrolky **ECO**, **AUTO** a  zhasnou.
  - Kontrolka  dále bliká.
  - Na displeji se zobrazí aktuální nastavení:  = funkce AirDry zapnuta.
3. Stiskněte **Start** ke změně nastavení:  = funkce AirDry vypnuta.
4. Potvrďte nastavení stisknutím tlačítka Zap/Vyp.

## 7. FUNKCE

 Před spuštěním programu je nutné pokaždé navolit požadované funkce. Během spuštěného programu již není možné funkce vypnout či zapnout.

 Ne všechny funkce jsou vzájemně slučitelné. Pokud zvolíte neslučitelné funkce, spotřebič automaticky jednu nebo více z nich vypne. Zůstanou svítit pouze ukazatele těch funkcí, které jsou stále zapnuty.

### 7.1 XtraDry

Tuto funkci zapněte, chcete-li intenzivnější sušicí výkon. Použití této funkce může mít vliv na délku některých programů, spotřebu vody a teplotu posledního oplachu.

Funkce XtraDry je pojata jako trvalá pro všechny programy s výjimkou **ECO** a není nutné ji zvolit při každém programu.

U ostatních programů je nastavení funkce XtraDry trvalé a automaticky se použije při jejich dalším spuštění. Tuto konfiguraci lze kdykoli změnit.

Zapnutím funkce XtraDry vypnete funkci TimeManager a obráceně.

### Jak zapnout XtraDry

Stiskněte **Option**, dokud se nerozsvítí kontrolka .

Pokud tuto funkci nelze s daným programem použít, příslušná kontrolka

se nerozsvítí nebo bude několik sekund rychle blikat a poté zhasne. Na displeji se zobrazí aktualizovaná délka programu.

### 7.2 TimeManager

Tato funkce zvyšuje tlak a teplotu vody. Mýcí a sušicí fáze jsou kratší.

Celková délka programu se sníží o přibližně 50 %.

Výsledky mytí jsou stejné jako u normální délky programu. Výsledky sušení se mohou snížit.

### Jak zapnout TimeManager

Stiskněte **Option**, dokud se nerozsvítí kontrolka .

Pokud tuto funkci nelze s daným programem použít, příslušná kontrolka se nerozsvítí nebo bude několik sekund rychle blikat a poté zhasne. Na displeji se zobrazí aktualizovaná délka programu.

### 7.3 MyFavourite

Pomocí této funkce můžete nastavit a uložit do paměti váš často používaný program.

Můžete uložit jeden program. Nové nastavení zruší nastavení předchozí.

### Jak nastavit program MyFavourite

Stiskněte a podržte **Program**, dokud se nerozsvítí kontrolka programu MyFavourite a funkci.

Na displeji se zobrazí délka programu.

## Jak uložit program MyFavourite

1. Nastavte program, který chcete uložit do paměti.

S programem lze také navolit použitelné funkce.

2. Současně stiskněte a podržte **Program a Delay**, dokud na několik sekund nezablikají kontrolky programu a funkce.

## 8. PŘED PRVNÍM POUŽITÍM

1. **Ujistěte se, zda aktuální stupeň změkčovače vody odpovídá tvrdosti vaší vody. Pokud ne, nastavte stupeň změkčovače vody.**
2. Naplňte zásobník na sůl.
3. Naplňte dávkovač leštidla.
4. Otevřete vodovodní kohoutek.
5. Spust'te program k odstranění všech možných zbytků uvnitř spotřebiče.

Nepoužívejte mycí prostředek a nevkládejte nic do košů.

Při spuštění programu může spotřebiči trvat až pět minut, než se zregeneruje pryskyřice ve změkčovači vody. Během této chvíle spotřebič vypadá, že nepracuje. Mycí fáze se spustí až po dokončení této procedury. Tato procedura se pravidelně opakuje.

### 8.1 Zásobník na sůl



#### **POZOR!**

Používejte pouze sůl pro myčky nádobí.

Sůl se používá k regeneraci pryskyřice ve změkčovači vody a k zajištění dobrých mycích výsledků při každodenním používání.

### Jak doplnit zásobník na sůl

1. Otočením víčka proti směru hodinových ručiček otevřete zásobník na sůl.
2. Do zásobníku na sůl nalijte 1 l vody (pouze při prvním plnění).
3. Naplňte zásobník na sůl solí do myčky.

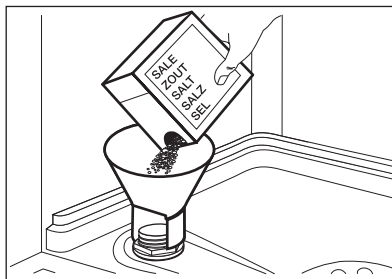

4. Odstraňte sůl, která se vysypala okolo zásobníku na sůl.

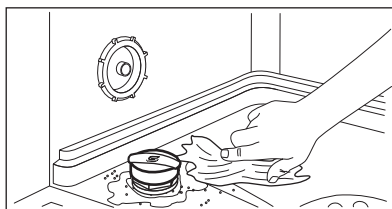

5. Zavřete zásobník na sůl otočením jeho víčka po směru hodinových ručiček.



#### **POZOR!**

Při plnění může ze zásobníku na sůl unikat voda nebo sůl. Po doplnění soli do zásobníku ihned spust'te program jako prevenci před korozi.

## 8.2 Jak plnit dávkovač leštidla

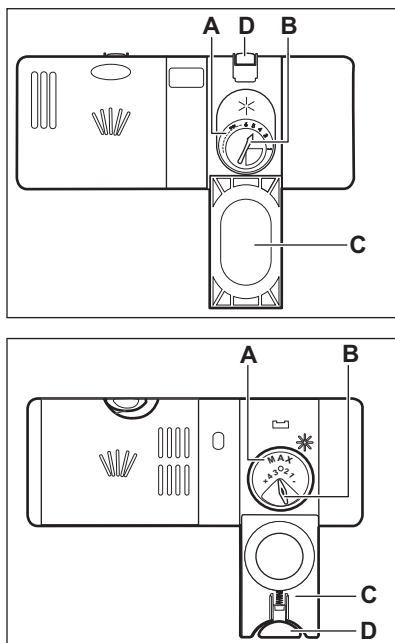

### POZOR!

Používejte pouze leštadlo pro myčky nádobí.

1. Stiskněte uvolňovací tlačítko (D) a otevřete víko (C).
2. Nalijte leštadlo (A), dokud kapalina nedosáhne hladiny „max“.
3. Rozlité leštadlo setřete savým hadříkem, aby se netvořilo přílišné množství pěny.
4. Zavřete víko. Ujistěte se, že se uvolňovací tlačítko zaklapne zpět.



Voličem můžete nastavit dávkované množství (B) jeho otočením do polohy 1 (nejmenší množství) až 4 nebo 6 (největší množství).

## 9. DENNÍ POUŽÍVÁNÍ

1. Otevřete vodovodní kohoutek.
2. Stisknutím tlačítka Zap/Vyp zapněte spotřebič.

Zkontrolujte, zda je spotřebič v režimu volby programu.

- Pokud kontrolka stavu soli svítí, doplňte zásobník na sůl.
  - Pokud kontrolka stavu leštidla svítí, doplňte dávkovač leštidla.
3. Naplňte koše.
  4. Přidejte mycí prostředek.
  5. Nastavte a spusťte správný program pro daný druh náplně a stupeň znečištění.

### 9.1 Použití mycího prostředku

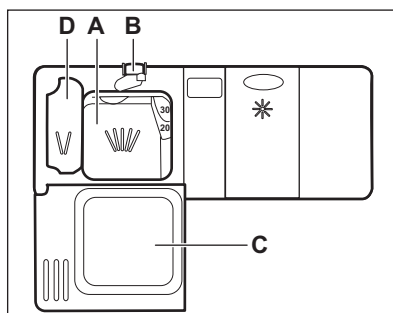

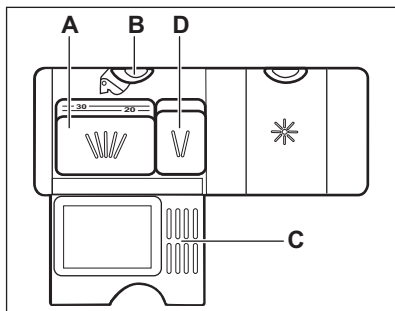

1. Stiskněte uvolňovací tlačítko (B) a otevřete víko (C).
2. Mýcí prostředek či tabletu vložte do komory (A).
3. Pokud program zahrnuje fázi předmytí, přidejte trochu mýcího prostředku do komory (D).
4. Zavřete víko. Ujistěte se, že se uvolňovací tlačítko zaklapne zpět.

## 9.2 Nastavení a spuštění programu

### Funkce Auto Off

Tato funkce snižuje spotřebu energie automatickým vypnutím nepracujícího spotřebiče.

Funkce se spustí:

- Po pěti minutách po dokončení programu.
- Po pěti minutách, kdy nebyl spuštěn žádný program.

### Spuštění programu

1. Stisknutím tlačítka Zap/Vyp zapněte spotřebič. Zkontrolujte, zda je spotřebič v režimu volby programu.
2. Zavřete dvířka spotřebiče.
3. Několikrát stiskněte tlačítko **Program**, dokud se nerozsvítí kontrolka vámi požadovaného programu.
  - Pokud chcete zvolit program MyFavourite, stiskněte a podržte **Program**, dokud se nezobrazí nastavení MyFavourite.

Na displeji se zobrazí délka programu.

4. Nastavte použitelné funkce.

5. Stiskněte **Start** ke spuštění programu.
  - Rozsvítí se kontrolka mycí fáze.
  - Délka programu se začne snižovat v krocích po jedné minutě.

### Spuštění programu s odloženým startem

1. Nastavte program.
2. Opakovaně stiskněte **Delay**, dokud se na displeji nezobrazí čas odloženého startu, který chcete nastavit (1 – 24 hodin).

Kontrolka zvoleného programu bliká.

3. Stiskněte **Start**.
4. Odpočet spustíte zavřením dvířek spotřebiče.

Po dokončení odpočtu se program spustí a rozsvítí se kontrolka mycí fáze.

### Otevření dvířek za chodu spotřebiče

Pokud otevřete dvířka během probíhajícího programu, spotřebič přeruší svůj chod. Může to mít vliv na spotřebu energie a délku programu. Když dvířka opět zavřete, bude spotřebič pokračovat od okamžiku přerušení.



Pokud dvířka otevřete během sušicí fáze na déle než 30 sekund, probíhající program se ukončí. Jsou-li dvířka otevřena prostřednictvím funkce AirDry, k tomuto nedojde.



Po automatickém otevření dvířek prostřednictvím funkce AirDry se je nepokoušejte po dobu dvou minut zavřít, protože by mohlo dojít k poškození spotřebiče. Pokud poté dvířka zavřete na další tři minuty, probíhající program se ukončí.

## Zrušení odloženého startu během jeho odpočítávání

Když zrušíte odložený start, musíte opět nastavit program a jeho funkce.

Současně stiskněte a podržte **Program** a **Option**, dokud se spotřebič nepřepne do režimu volby programu.

## Zrušení programu

Současně stiskněte a podržte **Program** a **Option**, dokud se spotřebič nepřepne do režimu volby programu.

Před spuštěním nového programu zkontrolujte, zda je v dávkovači mycí prostředek.

## Konec programu

Po dokončení mycího programu se na displeji zobrazí 0:00. Kontrolky fázi nesvítlí.

Žádná tlačítka kromě tlačítka Zap/Vyp nesvítlí.

1. Stiskněte tlačítko Zap/Vyp nebo vyčkejte, až funkce Auto Off automaticky vypne spotřebič. Pokud jste otevřeli dvířka před zapnutím Auto Off, spotřebič se automaticky vypne.
2. Zavřete vodovodní kohoutek.

# 10. TIPY A RADY

## 10.1 Obecné informace

Následující rady zajistí optimální výsledky mytí a sušení při každodenním používání a také pomohou chránit životní prostředí.

- Z nádobí odstraňte větší zbytky jídla, které dejte do odpadu.
- Nádobí neoplachujte ručně. V případě potřeby použijte program předmytí (je-li dostupný) nebo zvolte program s fází předmytí.
- Vždy využijte celý objem košů.
- Při plnění spotřebiče se ujistěte, že na nádobí všude dosáhne voda vycházející z trysek ostřikovacího ramene. Ujistěte se, že se kusy nádobí nedotýkají nebo nepřekrývají.
- Můžete používat odděleně mycí prostředek, leštidlo a sůl nebo můžete používat kombinované tablety (např. „3 v 1“, „4 v 1“, „Vše v 1“). Řiďte se pokyny na balení.
- Nastavte a program pro daný druh náplně a stupeň zašpinění. Program ECO nabízí nejušpornější spotřebu vody a energie při mytí normálně znečištěného nádobí a příborů.

## 10.2 Použití soli, leštidla a mycího prostředku

- Používejte pouze sůl, leštidlo a mycí prostředek určený pro myčky nádobí.

Jiné výrobky by mohly spotřebič poškodit.

- V oblastech s tvrdou nebo velmi tvrdou vodou doporučujeme k dosažení nejlepších výsledků mytí a sušení používat samostatný mycí prostředek (prášek, gel, tablety bez doplňujících činidel), leštidlo a sůl odděleně.
- Nejméně jednou měsíčně spusťte spotřebič za použití čisticího prostředku, který je vhodný pro tento konkrétní účel.
- Mycí tablety se u krátkých programů zcela nerozpustí. Abyste zabránili usazování zbytků mycího prostředku na nádobí, doporučujeme používat tablety s dlouhými programy.
- Nepoužívejte větší množství mycího prostředku, než je správné. Řiďte se pokyny na balení mycího prostředku.

## 10.3 Co dělat, pokud chcete přestat používat mycí tablety

Než začnete odděleně používat mycí prostředek, sůl a leštidlo, proveďte následující postup.

1. Nastavte nejvyšší stupeň změkčovače vody.
2. Ujistěte se, že je zásobník na sůl a dávkovač leštidla plný.



3. Nastavte nejkratší program s oplachovací fází. Nepoužívejte mycí prostředek a nevkládejte nic do košů.
4. Po dokončení programu nastavte změkčovač vody na stupeň tvrdosti vody v místě vašeho bydliště.
5. Seřídte dávkování leštidla.
6. Zapněte signalizaci prázdného dávkovače leštidla.

## 10.4 Plnění košů

- Spotřebič používejte pouze k mytí nádobí, které je bezpečné mýt v myčce.
- Do spotřebiče nevkládejte předměty vyrobené ze dřeva, rohoviny, hliníku, mědi nebo cínu.
- Nevkládejte do spotřebiče předměty, které sají vodu (houby, hadry).
- Z nádobí odstraňte větší zbytky jídla, které dejte do odpadu.
- Připálené zbytky jídel na nádobí nechte změkchnout.
- Duté nádobí (např. šálky, sklenice, hrnce) pokládejte dnem vzhůru.
- Přesvědčte se, že se sklenice vzájemně nedotýkají.
- Malé kusy nádobí a přístroje vložte do košíčku na přístroje.
- Lehké kusy vložte do horního koše. Dbejte na to, aby se jednotlivé kusy nádobí nehýbaly.

- Před spuštěním programu zkontrolujte, zda se ostříkovací ramena mohou volně otáčet.

## 10.5 Před spuštěním programu

Zkontrolujte, zda:

- Filtry jsou čisté a správně nainstalované.
- Víčko zásobníku na sůl je dotažené.
- Ostříkovací ramena nejsou zanesená.
- Je doplněna sůl do myčky a leštidlo (pokud nepoužíváte kombinované mycí tablety).
- Rozmístění nádobí v koších je správné.
- Program je vhodný pro daný druh náplně a stupeň znečištění.
- Používá se správné množství mycího prostředku.

## 10.6 Vyprázdňování košů

1. Nádobí před vyjmutím z myčky nechte vychladnout. Horké nádobí se snadněji poškodí.
2. Nejprve vyprázdňte dolní koš a teprve poté horní.



Na konci programu může být na stěnách a dvířkách spotřebiče voda.

# 11. ČIŠTĚNÍ A ÚDRŽBA



### VAROVÁNÍ!

Před čištěním nebo údržbou spotřebič vždy vypněte a vytáhněte síťovou zástrčku ze zásuvky.



Znečištěné filtry a ucpaná ostříkovací ramena snižují výsledky mytí. Pravidelně je kontrolujte a v případě potřeby je vyčistěte.

## 11.1 Čištění filtrů

Systém filtru se skládá ze tří částí.

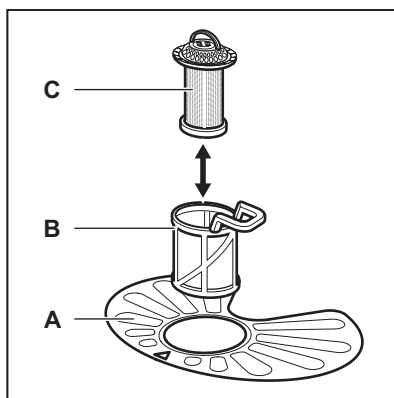

1. Otočte filtrem (B) proti směru hodinových ručiček a vyndejte jej.

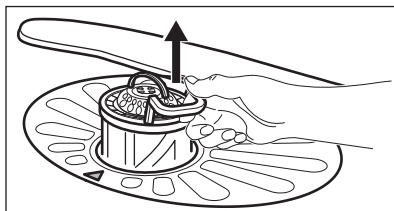
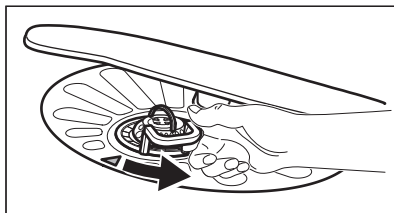

2. Vyndejte filtr (C) ze sestavy filtru (B).
3. Vyjměte plochý filtr (A).

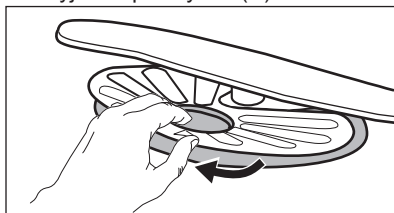

4. Filtry omyjte.

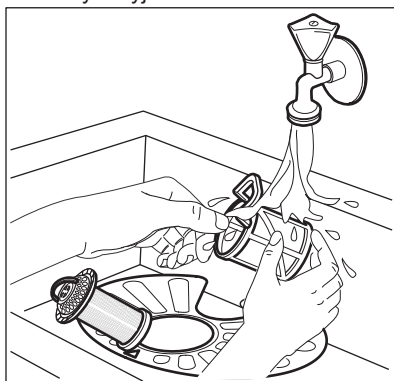

5. Zkontrolujte, zda ve sběrné jíince nebo kolem ní nejsou žádné zbytky jídel a nečistot.
6. Vložte zpět plochý filtr (A). Ujistěte se, že je správně umístěn pod dvěma vodicími drážkami.

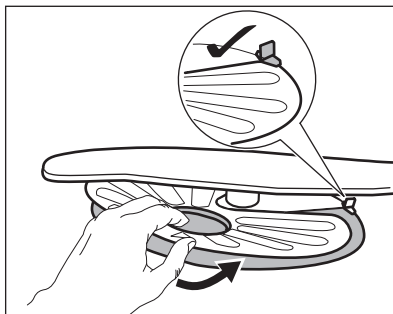

7. Sestavte filtry (B) a (C).
8. Vložte zpět filtr (B) do plochého filtru (A). Otočte jím po směru hodinových ručiček, dokud se nezajistí.

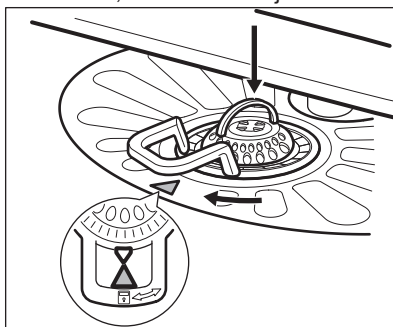

**POZOR!**

Nesprávné umístění filtrů může mít za následek špatné výsledky mytí a poškození spotřebiče.

## 11.2 Čištění ostřikovacích ramen

Ostřikovací ramena nevyjímajte. Jestliže se otvory v ostřikovacích ramenech zanesou nečistotami, odstraňte je úzkým špičatým předmětem.

## 11.3 Čištění vnějších ploch

- Vyčistěte spotřebič vlhkým měkkým hadrem.
- Používejte pouze neutrální mycí prostředky.
- Nepoužívejte prostředky s drsnými částicemi, drátěnky nebo rozpouštědla.

## 11.4 Čištění vnitřního prostoru

- Pečlivě očistěte spotřebič včetně pryžového těsnění dvířek vlhkým měkkým hadříkem.
- Pokud pravidelně používáte krátké programy, může uvnitř spotřebiče dojít k usazování mastnoty a vodního kamene. Aby k tomu nedocházelo,

doporučujeme nejméně dvakrát měsíčně spustit dlouhý program.

- K uchování nejlepšího výkonu vašeho spotřebiče doporučujeme každý měsíc použít speciální čisticí prostředek pro myčky nádobí. Řiďte se pečlivě pokyny na balení výrobku.

## 12. ODSTRAŇOVÁNÍ ZÁVAD

Pokud spotřebič nezačne pracovat nebo se během provozu zastavuje. Než se obrátíte na autorizované servisní středisko, ověřte si, zda dokážete problém vyřešit sami pomocí informací uvedených v tabulce.

**U některých poruch se na displeji zobrazí výstražný kód.**

**Většinu problémů, které se objeví, lze vyřešit bez nutnosti kontaktovat autorizované servisní středisko.**



### VAROVÁNÍ!

Nesprávně provedené opravy mohou mít za následek vážné ohrožení bezpečnosti uživatele. Jakékoli opravy musí provést kvalifikovaný personál.

Problém a výstražný kód	Možná příčina a řešení
Nelze zapnout spotřebič.	<ul style="list-style-type: none"> <li>• Ujistěte se, že je zástrčka zapojená do síťové zásuvky.</li> <li>• Ujistěte se, že není poškozená domovní pojistka či jištič.</li> </ul>
Nespustil se program.	<ul style="list-style-type: none"> <li>• Přesvědčte se, že jsou dvířka spotřebiče zavřená.</li> <li>• Stiskněte <b>Start</b>.</li> <li>• Pokud je nastaven odložený start, zrušte jej nebo vyčkejte do konce odpočítávání.</li> <li>• Spotřebič spustil regeneraci pryskyřice ve změkčovači vody. Délka této procedury je přibližně pět minut.</li> </ul>
Spotřebič se neplní vodou. Na displeji se zobrazí <i>10</i> .	<ul style="list-style-type: none"> <li>• Zkontrolujte, zda je vodovodní kohoutek otevřený.</li> <li>• Ujistěte se, že není příliš malý tlak na přívodu vody. Ohledně těchto informací se obraťte na místní vodárenský podnik.</li> <li>• Ujistěte se, že není zanesený vodovodní kohoutek.</li> <li>• Ujistěte se, že není zanesený filtr v přívodní hadici.</li> <li>• Ujistěte se, že přívodní hadice není přehnutá či přiskřípnutá.</li> </ul>

Problém a výstražný kód	Možná příčina a řešení
Spotřebič nevypouští vodu. Na displeji se zobrazí <b>E20</b> .	<ul style="list-style-type: none"> <li>• Ujistěte se, že není zanesený sifon.</li> <li>• Ujistěte se, že není zanesený filtr ve vypouštěcí hadici.</li> <li>• Ujistěte se, že není zanesený vnitřní systém filtrů.</li> <li>• Ujistěte se, že vypouštěcí hadice není přehnutá či prískřípnutá.</li> </ul>
Je aktivován bezpečnostní systém proti vyplavení. Na displeji se zobrazí <b>E30</b> .	<ul style="list-style-type: none"> <li>• Zavřete vodovodní kohoutek a obraťte se na autorizované servisní středisko.</li> </ul>
Spotřebič se během chodu vícekrát zastaví a spustí.	<ul style="list-style-type: none"> <li>• Nejde o závadu. Zajišťují se tím optimální výsledky mytí a úspora energie.</li> </ul>
Program probíhá příliš dlouho.	<ul style="list-style-type: none"> <li>• Ke zkrácení délky programu zvolte funkci TimeManager.</li> <li>• Pokud je nastavena funkce odloženého startu, zrušte nastavenou prodlevu nebo vyčkejte do konce odpočítávání.</li> </ul>
Na displeji se zvýší zbývajcí čas a přeskočí téměř na konec programu.	<ul style="list-style-type: none"> <li>• Nejde o závadu. Spotřebič pracuje správně.</li> </ul>
Funkce programu je nutné pokaždé znovu nastavit.	<ul style="list-style-type: none"> <li>• K uložení vašeho oblíbeného nastavení použijte funkci MyFavourite.</li> </ul>
Menší únik z dvířek spotřebiče.	<ul style="list-style-type: none"> <li>• Spotřebič není vyrovnaný. Povolte či utáhněte seřiditelné nožičky (je-li to možné).</li> <li>• Dvířka spotřebiče nejsou vystředěná vzhledem k vaně spotřebiče. Seřidte zadní nožičku (je-li to možné).</li> </ul>
Dvířka spotřebiče se obtížně zavírají.	<ul style="list-style-type: none"> <li>• Spotřebič není vyrovnaný. Povolte či utáhněte seřiditelné nožičky (je-li to možné).</li> <li>• Části nádobí přečnívají z košů.</li> </ul>
Z vnitřku spotřebiče vychází zvuky rachocení či klepání.	<ul style="list-style-type: none"> <li>• Nádobí není správně rozmístěno v koších. Viz leták o plnění košů.</li> <li>• Ujistěte se, že se mohou ostříkovací ramena volně otáčet.</li> </ul>
Spotřebič vyhodí pojistky.	<ul style="list-style-type: none"> <li>• Nedostatečný příkon k současnému napájení všech používaných spotřebičů. Zkontrolujte hodnoty proudu u zásuvky a pojistek nebo vypněte jeden z používaných spotřebičů.</li> <li>• Vnitřní elektrická závada na spotřebiči. Kontaktujte autorizované servisní středisko.</li> </ul>



Ohledně dalších možných příčin viz části „**Před prvním použitím**“, „**Denní používání**“ nebo „**Tipy a rady**“.

Po kontrole spotřebiče jej vypněte a znovu zapněte. Pokud se problém objeví znovu, obraťte se na autorizované servisní středisko.

Při výskytu výstražných kódů, které nejsou uvedené v tabulce, se obraťte na autorizované servisní středisko.

## 12.1 Nádobí není dostatečně umyté nebo suché

Problém	Možná příčina a řešení
Špatné výsledky mytí.	<ul style="list-style-type: none"> <li>• Viz „<b>Denní používání</b>“, „<b>Tipy a rady</b>“ a leták o plnění košů.</li> <li>• Používejte intenzivnější mycí programy.</li> <li>• Vyčistěte trysky ostříkovacích ramen a filtr. Řiďte se částí „<b>Čištění a údržba</b>“.</li> </ul>
Špatné výsledky sušení.	<ul style="list-style-type: none"> <li>• Nádobí bylo ponecháno příliš dlouho uvnitř zavřeného spotřebiče.</li> <li>• Došlo leštidlo nebo je nedostatečné dávkování leštidla. Nastavte dávkování leštidla na vyšší stupeň.</li> <li>• Plastové předměty mohou vyžadovat osušení utěrkou.</li> <li>• Nejlepších výsledků sušení dosáhnete, když zapnete funkci XtraDry a nastavíte AirDry.</li> <li>• Doporučujeme vždy používat leštidlo, a to i společně s kombinovanými mycími tabletami.</li> </ul>
Na nádobí a skle jsou bílé šmouhy nebo modravý potah.	<ul style="list-style-type: none"> <li>• Uvolňuje se příliš velké množství leštidla. Nastavte množství leštidla na nižší stupeň.</li> <li>• Nadměrné množství mycího prostředku.</li> </ul>
Na sklenicích a nádobí jsou skvrny a zaschlé vodní kapky.	<ul style="list-style-type: none"> <li>• Uvolňuje se příliš malé množství leštidla. Nastavte množství leštidla na vyšší stupeň.</li> <li>• Příčinou může být kvalita leštidla.</li> </ul>
Nádobí je mokré.	<ul style="list-style-type: none"> <li>• Nejlepších výsledků sušení dosáhnete, když zapnete funkci XtraDry a nastavíte AirDry.</li> <li>• Program neobsahuje sušící fázi nebo obsahuje pouze sušící fázi při nízké teplotě.</li> <li>• Dávkovač leštidla je prázdný.</li> <li>• Příčinou může být kvalita leštidla.</li> <li>• Příčinou může být kvalita mycích tablet. Zkuste jinou značku nebo zapněte dávkovač leštidla a použijte leštidlo spolu s mycími tabletami.</li> </ul>
Vnitřek spotřebiče je vlhký.	<ul style="list-style-type: none"> <li>• Nejedná se o závadu spotřebiče. Způsobuje to vlhkost vzduchu, který kondenzuje na stěnách spotřebiče.</li> </ul>
Během mytí dochází k nadměrnému pění.	<ul style="list-style-type: none"> <li>• Používejte pouze mycí prostředek pro myčky nádobí.</li> <li>• Dochází k úniku leštidla z dávkovače. Kontaktujte autorizované servisní středisko.</li> </ul>

Problém	Možná příčina a řešení
Na přístroje jsou stopy rzi.	<ul style="list-style-type: none"> <li>• Ve vodě používané k mytí je příliš mnoho soli. Viz „<b>Nastavení změkčovače vody</b>“.</li> <li>• Přístroje ze stříbra a nerezové oceli byly vloženy dohromady. Vyvarujte se vložení stříbrných a nerezových přístrojů blízko sebe.</li> </ul>
Po dokončení programu jsou v dávkovači zbytky mycího prostředku.	<ul style="list-style-type: none"> <li>• Mycí tableta se vzpříčila v dávkovači, a proto nebyla plně rozpuštěna vodou.</li> <li>• Voda nemůže vymýt mycí prostředek z dávkovače. Ujistěte se, že není ostříkovací rameno zablokované či ucpané.</li> <li>• Ujistěte se, že nádobí v koši nebrání víčku dávkovače mycího prostředku v otevření.</li> </ul>
Zápach uvnitř spotřebiče.	<ul style="list-style-type: none"> <li>• Viz „<b>Čištění vnitřního prostoru</b>“.</li> </ul>
Usazeniny vodního kamene na nádobí, ve vaně nebo na vnitřní straně dveří.	<ul style="list-style-type: none"> <li>• Hladina soli je nízká, zkontrolujte kontrolku doplnění soli.</li> <li>• Víčko zásobníku na sůl je uvolněné.</li> <li>• Vaše voda z vodovodu je tvrdá. Viz „<b>Nastavení změkčovače vody</b>“.</li> <li>• Dokonce i při použití kombinovaných mycích tablet použijte sůl a nastavte regeneraci změkčovače vody. Viz „<b>Nastavení změkčovače vody</b>“.</li> <li>• Pokud usazeniny vodního kamene stále přetrvávají, vyčistěte spotřebič pomocí prostředků, které jsou vhodné pro tento konkrétní účel.</li> <li>• Použijte jiný mycí prostředek.</li> <li>• Obraťte se na výrobce mycího prostředku.</li> </ul>
Matné, zbarvené či našťipnuté nádobí.	<ul style="list-style-type: none"> <li>• Ujistěte se, že do spotřebiče vkládáte pouze nádobí, které lze bezpečně mýt v myčce nádobí.</li> <li>• Koš plňte a vyprazdňujte opatrně. Viz leták o plnění košů.</li> <li>• Křehké kusy nádobí vložte do horního koše.</li> </ul>



Ohledně dalších možných příčin viz části „**Před prvním použitím**“, „**Denní používání**“ nebo „**Tipy a rady**“.

## 13. TECHNICKÉ INFORMACE

Rozměry	Šířka / výška / hloubka (mm)	596 / 818 - 898 / 575
Připojení k elektrické síti <sup>1)</sup>	Napětí (V)	200 - 240
	Frekvence (Hz)	50 / 60
Tlak přívodu vody	Min. / max. bar (MPa)	0.5 (0.05) / 8 (0.8)

Přívod vody	Studená nebo teplá voda <sup>2)</sup>	max. 60 °C
Kapacita	Jídelní soupravy	13
Příkon	Režim zapnuto (W)	5.0
Příkon	Režim vypnuto (W)	0.10

1) Ohledně ostatních údajů viz typový štítek.

2) Pokud odebíráte horkou vodu z alternativních zdrojů (např. solární panely, větrná energie), použijte tuto horkou vodu ke snížení spotřeby energie.

## 14. POZNÁMKY K OCHRANĚ ŽIVOTNÍHO PROSTŘEDÍ

Recyklujte materiály označené

symbolem . Obaly vyhodte do příslušných odpadních kontejnerů k recyklaci. Pomáhejte chránit životní prostředí a lidské zdraví a recyklovat elektrické a elektronické spotřebiče

určené k likvidaci. Spotřebiče označené příslušným symbolem  nelikvidujte spolu s domovním odpadem. Spotřebič odevzdejte v místním sběrném dvoře nebo kontaktujte místní úřad.

## TARTALOM

1. BIZTONSÁGI TUDNIVALÓK.....	25
2. BIZTONSÁGI UTASÍTÁSOK.....	26
3. TERMÉKLEÍRÁS.....	28
4. KEZELŐPANEL .....	29
5. PROGRAMOK.....	30
6. BEÁLLÍTÁSOK.....	31
7. KIEGÉSZÍTŐ FUNKCIÓK.....	34
8. AZ ELSŐ HASZNÁLAT ELŐTT.....	35
9. NAPI HASZNÁLAT.....	37
10. HASZNOS TANÁCSOK ÉS JAVASLATOK.....	38
11. ÁPOLÁS ÉS TISZTÍTÁS.....	40
12. HIBAE LHÁRÍTÁS.....	42
13. MŰSZAKI INFORMÁCIÓK.....	46

## GONDOLUNK ÖNRE

Köszönjük, hogy Electrolux terméket vásárolt. Ön olyan készülék tulajdonosa lett, mely mögött több évtizedes szakmai tapasztalat és innováció áll. Rendkívüli tudását és stílusos megjelenését az Ön igényei ihlették. Valahányszor csak használja, biztos lehet abban, hogy a benne foglalt tudás a siker garanciája. Köszöntjük az Electrolux világában!

**Látogassa meg a weboldalunkat:**



Kezelési tanácsok, kiadványok, hibaelhárító, szerviz információk:  
[www.electrolux.com/webselfservice](http://www.electrolux.com/webselfservice)



További előnyökért regisztrálja készülékét:  
[www.registerelectrolux.com](http://www.registerelectrolux.com)



Kiegészítők, segédanyagok és eredeti alkatrészek vásárlása a készülékhez:  
[www.electrolux.com/shop](http://www.electrolux.com/shop)

## VÁSÁRLÓI TÁMOGATÁS ÉS SZERVIZ

Kizárólag eredeti alkatrészek használatát javasoljuk.

Ha készülékével a szervizhez fordul, legyenek kéznél az alábbi adatok: Típus, termékszám, sorozatszám.

Ezek az információk az adattáblán olvashatók.

 Figyelmeztetés - Biztonsági információk

 Általános információk és hasznos tanácsok

 Környezetvédelmi információk

A változtatások jogát fenntartjuk.



# 1. ⚠ BIZTONSÁGI TUDNIVALÓK

Az üzembe helyezés és használat előtt gondosan olvassa el a mellékelt útmutatót. A gyártó nem vállal felelősséget a helytelen beszerelés vagy használat miatt keletkezett sérülésekért és károkért. Tartsa biztonságos és elérhető helyen az útmutatót, hogy szükség esetén mindig a rendelkezésére álljon.

## 1.1 Gyermek és fogyatékkal élő személyek biztonsága

- A készüléket 8 év feletti gyermekek és csökkent képességű személyek csak felügyelettel és/vagy a készülék biztonságos használatára és a potenciális veszélyekre vonatkozó megfelelő tájékoztatás megértése esetén használhatják.
- Ne hagyja, hogy gyermekek játsszanak a készülékkel.
- A mosószeret tartsa távol a gyermekektől.
- A gyermekeket és kedvenc háziállatokat tartsa távol a készüléktől, amikor az ajtaja nyitva van.
- Gyermekek felügyelet nélkül nem végezhetnek tisztítási vagy karbantartási tevékenységet a készüléken.

## 1.2 Általános biztonság

- A készüléket háztartási, illetve más hasonló felhasználási területekre szánták, mint például:
  - hétvégi házak, üzletek, irodák és egyéb munkahelyeken kialakított személyzeti konyhák;
  - hotelek, motelek, szállások reggelivel és egyéb lakás céljára szolgáló ingatlanok esetén az ügyfelek számára.
- Ne változtassa meg a készülék műszaki jellemzőit.
- Az üzemi víznyomás (minimum és maximum) értékének 0.5 (0.05) / 8 (0.8) bar (MPa) között kell lennie.
- Soha ne lépje túl a megengedett legnagyobb töltetet  
13 .

- Ha a hálózati kábel megsérül, azt a gyártónak vagy a márkaszerviznek vagy más hasonlóan képzett személynek kell kicserélnie, nehogy veszélyhelyzet álljon elő.
- Lefelé fordítva vagy vízszintes irányba tegye a késeket és a hegyes evőeszközöket az evőeszközkosárba.
- A beleütközés elkerülésének megelőzésére, ne hagyja nyitva felügyelet nélkül a készülék ajtaját.
- Bármilyen karbantartás előtt kapcsolja ki a készüléket, és húzza ki a hálózati csatlakozódugót a csatlakozóaljzatból.
- A készülék tisztításához ne használjon nagy nyomású vízszugarat és/vagy gőzt.
- Ügyeljen arra, hogy a készülék alsó részén levő szellőzőnyílásokat (ha vannak) a készülék alatti szőnyeg ne zárja el.
- A készülék vízvezeték-re történő csatlakoztatásához használja a mellékelt, új tömlőkészletet. Régi tömlőkészlet nem használható fel újra.

## 2. BIZTONSÁGI UTASÍTÁSOK

### 2.1 Elhelyezés

- Távolítsa el az összes csomagolóanyagot.
- Ne helyezzen üzembe, és ne is használjon sérült készüléket.
- Ne helyezze üzembe a készüléket olyan helyen, ahol a hőmérséklet 0 °C alatt van.
- Tartsa be a készülékhez mellékelt üzembe helyezési útmutatóban foglaltakat.
- A készüléket biztonságos szerkezet alá és mellé helyezze.

megfelelnek-e a háztartási hálózati áram paramétereinek. Amennyiben nem, forduljon szakképzett villanyszerelőhöz.

- Mindig megfelelően felszerelt, áramütés ellen védett aljzatot használjon.
- Ne használjon hálózati elosztókat és hosszabbító kábeleket.
- Ügyeljen a hálózati csatlakozódugó és a hálózati kábel épségére. Amennyiben a készülék hálózati vezetékét ki kell cserélni, a cserét márkaszervizünknel végeztesse el.
- Csak az üzembe helyezés befejezése után csatlakoztassa a hálózati csatlakozódugót a hálózati csatlakozóaljzatba. Ügyeljen arra, hogy a hálózati dugasz üzembe helyezés után is könnyen elérhető legyen.
- A készülék csatlakozásának bontására, soha ne a hálózati



### FIGYELMEZTETÉS!

Tűz- és áramütésveszély.

- A készüléket kötelező földelni.
- Ellenőrizze, hogy az adattáblán szereplő elektromos adatok

kábelnél fogva húzza ki a csatlakozódugót. A kábelt mindig a csatlakozódugónál fogva húzza ki.

- A készülék megfelel az EGK irányelveinek.
- Kizárólag az Egyesült Királyságban és Írországban érvényes. A készülék egy 13 amperes hálózati csatlakozódugóval rendelkezik. Ha a hálózati vezetékben lévő biztosítékot cserélni kell, az alábbi típust használja: 13 amp ASTA (BS 1362).

### 2.3 Vízhálózatra csatlakoztatás

- Ügyeljen arra, hogy ne okozzon sérülést a vízcsöveknek.
- Mielőtt új vagy hosszabb idő óta nem használt csövekhez csatlakoztatja javítás vagy új eszköz (pl. vízóra stb.) felszerelése után a készüléket, addig folyassa a vizet, amíg az teljesen ki nem tisztul.
- A készülék első használata közben és után ellenőrizze, hogy nem látható-e vízszivárgás.
- A befolyócső biztonsági szeleppel, valamint dupla bevonattal ellátott belső elektromos vezetékkel rendelkezik.

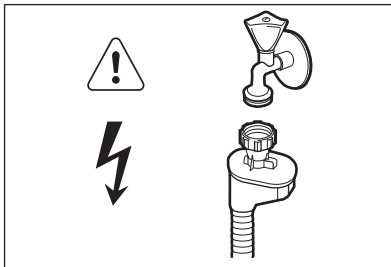

**FIGYELMEZTETÉS!**  
Veszélyes feszültség.

- Ha a befolyócső megsérül, akkor azonnal zárja el a vízcsapot, majd húzza ki a csatlakozódugót a fali csatlakozóaljzatból. Forduljon a márkaszervizhez a befolyócső cseréje érdekében.

### 2.4 Használat

- Ne üljön vagy álljon rá a nyitott ajtóra.
- A mosogatógépben használt mosogatószeres veszélyesek. Tartsa be a mosogatószer csomagolásán feltüntetett utasításokat.
- Ne igyon a készülékben lévő vízből, és ne játsszon vele.
- Az edényeket a mosogatógépből csak a mosogatóprogram lejárta után vegye ki. Mosogatószer maradhat az edényeken.
- A készülékből forró gőz szabadulhat ki, ha az ajtót mosogatóprogram futása közben kinyitja.
- Ne tegyen gyúlékony anyagot vagy gyúlékony anyaggal szennyezett tárgyat a készülékbe, annak közelébe, illetve annak tetejére.

### 2.5 Ártalmatlanítás



#### **FIGYELMEZTETÉS!**

Sérülés- vagy fulladásveszély.

- Bontsa a készülék hálózati csatlakozását.
- Vágja le a hálózati tápkábelt, és helyezze a hulladékba.
- Szerelje le az ajtókilincset, hogy megakadályozza gyermekek és kedvenc állatok készülékben rekedését.

### 3. TERMÉKLEÍRÁS

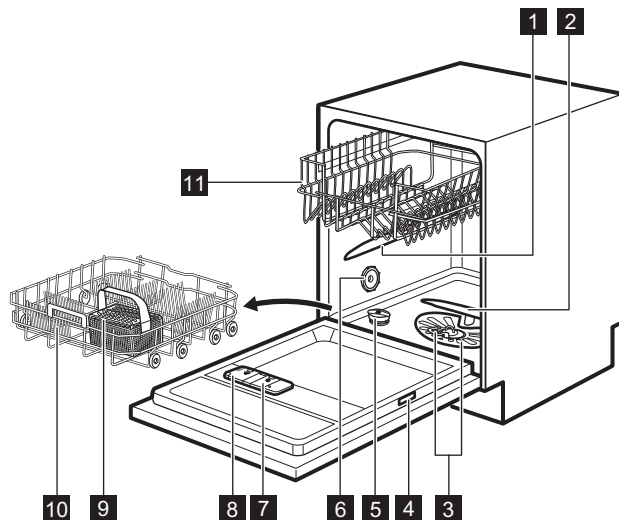

- 1** Felső szórókar
- 2** Alsó szórókar
- 3** Szűrők
- 4** Adattábla
- 5** Sótartály
- 6** Szellőzőnyílás

- 7** Öblítőszer-adagoló
- 8** Mosószer-adagoló
- 9** Evőeszköztartó
- 10** Alsó kosár
- 11** Felső kosár

## 4. KEZELŐPANEL

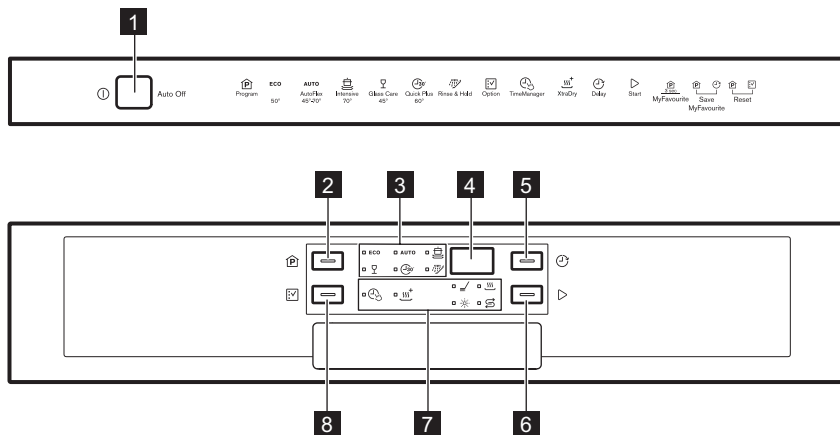





- |                          |                       |
|--------------------------|-----------------------|
| <b>1</b> Be/ki gomb      | <b>6</b> Start gomb   |
| <b>2</b> Program gomb    | <b>7</b> Visszajelzők |
| <b>3</b> Programkijelzők | <b>8</b> Option gomb  |
| <b>4</b> Kijelző         |                       |
| <b>5</b> Delay gomb      |                       |

### 4.1 Visszajelzők

Visszajelző	Megnevezés
	Mosogatási fázis. Világít, amikor a mosogatási fázis működik.
	Szárítási fázis. Világít, amikor a szárítási fázis működik.
	TimeManager visszajelző.
	XtraDry visszajelző.
	Öblítőszer visszajelző. A program működése során ez a visszajelző sohasem világít.
	Só visszajelző. A program működése során ez a visszajelző sohasem világít.

## 5. PROGRAMOK

Program	Szennyezettség mértéke Töltet típusa	Programfázisok	Kiegészítő funkciók
<b>ECO 1)</b>	<ul style="list-style-type: none"> <li>• Normál szennyezettség</li> <li>• Edények és evőeszközök</li> </ul>	<ul style="list-style-type: none"> <li>• Előmosogatás</li> <li>• Mosogatás 50 °C</li> <li>• Öblítés</li> <li>• Szárítás</li> </ul>	<ul style="list-style-type: none"> <li>• TimeManager</li> <li>• XtraDry</li> </ul>
<b>AUTO 2)</b>	<ul style="list-style-type: none"> <li>• Összes</li> <li>• Edények, evőeszközök, lábasok és fazekak</li> </ul>	<ul style="list-style-type: none"> <li>• Előmosogatás</li> <li>• Mosogatás (45 °C – 70 °C)</li> <li>• Öblítés</li> <li>• Szárítás</li> </ul>	<ul style="list-style-type: none"> <li>• XtraDry</li> </ul>
	<ul style="list-style-type: none"> <li>• Erős szennyezettség</li> <li>• Edények, evőeszközök, lábasok és fazekak</li> </ul>	<ul style="list-style-type: none"> <li>• Előmosogatás</li> <li>• Mosogatás 70 °C</li> <li>• Öblítés</li> <li>• Szárítás</li> </ul>	<ul style="list-style-type: none"> <li>• TimeManager</li> <li>• XtraDry</li> </ul>
 3)	<ul style="list-style-type: none"> <li>• Friss szennyezettség</li> <li>• Edények és evőeszközök</li> </ul>	<ul style="list-style-type: none"> <li>• Mosogatás 60 °C vagy 65 °C</li> <li>• Öblítés</li> </ul>	<ul style="list-style-type: none"> <li>• XtraDry</li> </ul>
	<ul style="list-style-type: none"> <li>• Normál vagy enyhe szennyeződés</li> <li>• Kényes cserép- és üvegedények</li> </ul>	<ul style="list-style-type: none"> <li>• Mosogatás 45 °C</li> <li>• Öblítés</li> <li>• Szárítás</li> </ul>	<ul style="list-style-type: none"> <li>• XtraDry</li> </ul>
 4)	<ul style="list-style-type: none"> <li>• Összes</li> </ul>	<ul style="list-style-type: none"> <li>• Előmosogatás</li> </ul>	





1) Ezzel a programmal a leghatékonyabb víz- és energiafogyasztás mellett mosogathatja el a normál mértékben szennyezett edényeket és evőeszközöket. (Ezt a programot használják tesztprogramként a bevizsgáló intézetek.)

2) A készülék érzékeli a kosarakba helyezett edények mennyiségét és szennyezettségét. Automatikusan beállítja a szükséges hőmérsékletet és a vízmennyiséget, az energiafogyasztást és a program időtartamát.

3) Ezzel a programmal frissen szennyezett edényeket mosogathat el. Rövid idő alatt is kiváló eredményt nyújt.

4) Ezzel a programmal gyorsan leöblítheti az edényeket, hogy eltávolítsa az ételmaradékokat, és megakadályozza a kellemetlen szagok kialakulását. Ehhez a programhoz ne használjon mosogatószeret.

## 5.1 Fogyasztási értékek

Program <sup>1)</sup>	Víz (l)	Energiafogyasztás (kWh)	Időtartam (perc)
<b>ECO</b>	9,9	0.832	240
<b>AUTO</b>	7 - 12	0.7 - 1.5	45 - 160
	13 - 15	1.4 - 1.6	140 - 160
	9	0.8	30
	13 - 14	0.9 - 1.1	70 - 85
	4	0.1	14

<sup>1)</sup> A víz nyomása és hőmérséklete, a hálózati feszültség ingadozásai, a funkciók és az edények mennyisége módosíthatja az értékeket.

## 5.2 Tájékoztatás a bevizsgáló intézetek számára

A bevizsgálás elvégzéséhez szükséges összes információ megszerzéséhez küldjön egy e-mailt a következő címre:

[info.test@dishwasher-production.com](mailto:info.test@dishwasher-production.com)

Jegyezze fel az adattáblán található termékszámot (PNC).

# 6. BEÁLLÍTÁSOK

## 6.1 Programválasztás üzemmód és felhasználói üzemmód

Amikor a készülék programválasztás üzemmódban van, beállíthatja a megfelelő programot, és beléphet a felhasználói üzemmódba.

### Felhasználói üzemmódban az alábbi beállítások módosíthatók:

- A vízlágyító szintjének beállítása a vízkeménységnek megfelelően.
- A program futásának végét jelző hangjelzés be- vagy kikapcsolása.
- Az öblítőszer hiányára figyelmeztető visszajelző bekapcsolása/ kikapcsolása.
- Az AirDry funkció bekapcsolása vagy kikapcsolása.

**Ezeket a beállításokat a készülék a következő módosításig tárolja.**

## A programválasztás üzemmód beállítása

A készülék programválasztás üzemmódban van, ha a program **ECO** visszajelzője világít, és a kijelzőn a program időtartama látható.

A készülék bekapcsoláskor általában programválasztás üzemmódban van. Ha azonban mégsem ez történik, a programválasztás üzemmódot az alábbi módon lehet beállítani:

Nyomja meg és tartsa lenyomva egyszerre a **Program** és a **Option** gombot, míg a készülék programválasztás üzemmódba nem lép.

## 6.2 A vízlágyító

A vízlágyító a vezetékes vízben található ásványi anyagok eltávolítására szolgál, amelyek hátrányosan befolyásolnák a mosogatás eredményességét, valamint rongálnák a készüléket.

Annál keményebb a víz, minél többet tartalmaz ezekből az ásványi anyagokból. A vízkeménységet különböző mértékegységekkel mérjük.

A vízlágyítót a lakóhelyén jellemző vízkeménységhez kell beállítani. A víz

keménységét illetően a helyi vízművektől kaphat tájékoztatást. A jó mosogatási eredmény eléréséhez fontos a vízlágyító szintjének pontos beállítása.

### Vízkeménység

Német fok (°dH)	Francia fok (°fH)	mmol/l	Clarke fok	Vízlágyító szintje
47 - 50	84 - 90	8.4 - 9.0	58 - 63	10
43 - 46	76 - 83	7.6 - 8.3	53 - 57	9
37 - 42	65 - 75	6.5 - 7.5	46 - 52	8
29 - 36	51 - 64	5.1 - 6.4	36 - 45	7
23 - 28	40 - 50	4.0 - 5.0	28 - 35	6
19 - 22	33 - 39	3.3 - 3.9	23 - 27	5 1)
15 - 18	26 - 32	2.6 - 3.2	18 - 22	4
11 - 14	19 - 25	1.9 - 2.5	13 - 17	3
4 - 10	7 - 18	0.7 - 1.8	5 - 12	2
<4	<7	<0.7	< 5	1 2)

1) Gyári beállítás.

2) Ezen a szinten ne használjon sót.

**Amennyiben (sóval vagy só nélkül) használja a normál mosogatószert vagy a kombinált mosogatószertablettákat, állítsa be a megfelelő vízkeménységet, hogy a só feltöltés visszajelző bekapcsolva maradjon.**





A sót tartalmazó kombinált mosogatószertabletták nem elég hatékonyak a kemény víz lágyításához.



### A vízlágyító szintjének beállítása

A készüléknek programválasztó üzemmódban kell lennie.

1. A felhasználói üzemmódba lépéshez egyszerre nyomja meg és tartsa lenyomva a **Delay** és **Start** gombokat, amíg a **ECO**,

**AUTO**,  és  visszajelzők villogni nem kezdenek, és a kijelző üressé nem válik.

2. Nyomja meg a **Program** gombot.

- A **AUTO**,  és  visszajelzők kialszanak.
- A **ECO** visszajelző továbbra is villog.
- A kijelző az aktuális beállítást mutatja: pl.:  $5 \text{ L} = 5$  szint.

3. Többször nyomja meg a **Program** gombot a beállítás módosításához.
4. A beállítás megerősítéséhez nyomja meg a be/ki gombot.

### 6.3 Az öblítőszer-adagoló kiürülésére figyelmeztető jelzés

Az öblítőszer lehetővé teszi, hogy az edények folt- és csíkmentesen száradjanak.









Az öblítőszer adagolása a forró vizes öblítési fázis alatt automatikusan történik.

Ha az öblítőszer-adagoló kiürült, az öblítőszer-adagoló visszajelző világítani kezd, ami azt jelzi, hogy be kell tölteni öblítőszerrel. Ha öblítőszerrel tartalmazó kombinált mosogatószer-tablettákat használ, és a szárítási eredmény megfelelő, az öblítőszer feltöltésére figyelmeztető visszajelzőt ki lehet kapcsolni. Azonban a legjobb szárítási eredmények érdekében javasoljuk, hogy mindig használjon öblítőszerrel.

Amennyiben öblítőszer nélkül használja a normál mosogatószerrel vagy a kombinált mosogatószer-tablettákat, kapcsolja be a figyelmeztetést, hogy az öblítőszer feltöltés visszajelzője aktív maradjon.

## Hogyan lehet kikapcsolni az öblítőszer hiányára figyelmeztető értesítést?

A készüléknek programválasztó üzemmódban kell lennie.

1. A felhasználói üzemmódba lépéshez egyszerre nyomja meg és tartsa lenyomva a **Delay** és **Start** gombokat, amíg a **ECO**, **AUTO**,  és  visszajelzők villogni nem kezdenek, és a kijelző üressé nem válik.
2. Nyomja meg a **Option** gombot.
  - A **ECO**,  és  visszajelzők kialszanak.
  - A **AUTO** visszajelző továbbra is villog.
  - A kijelző az aktuális beállítást mutatja.
    -  **d** = öblítőszer hiányára figyelmeztető jelzés bekapcsolva.
    -  **d** = öblítőszer hiányára figyelmeztető jelzés kikapcsolva.
3. A beállítás módosításához nyomja meg a **Option** gombot.
4. A beállítás megerősítéséhez nyomja meg a **be/ki** gombot.







## 6.4 Hangjelzések

Hangjelzések hallhatók, ha a készülékben üzemzavar keletkezik. Nincs lehetőség ezen hangjelzések kikapcsolására.

Amikor a program lejár, szintén egy hangjelzés hallható. Alapértelmezésben ez a hangjelzés ki van kapcsolva, azonban van lehetőség a bekapcsolására.

### A program futásának végét jelző hangjelzés bekapcsolása

A készüléknek programválasztó üzemmódban kell lennie.

1. A felhasználói üzemmódba lépéshez egyszerre nyomja meg és tartsa lenyomva a **Delay** és **Start** gombokat, amíg a **ECO**, **AUTO**,  és  visszajelzők villogni nem kezdenek, és a kijelző üressé nem válik.
2. Nyomja meg a **Delay** gombot.
  - A **ECO**, **AUTO** és  visszajelzők kialszanak.
  - A  visszajelző továbbra is villog.
  - A kijelző az aktuális beállítást mutatja:
    -  **b** = Hangjelzés ki.
    -  **b** = Hangjelzés be.
3. A beállítás módosításához nyomja meg a **Delay** gombot.
4. A beállítás megerősítéséhez nyomja meg a **be/ki** gombot.

## 6.5 AirDry

Az AirDry kiegészítő funkcióval jobb szárítási eredmény érhető el alacsonyabb energiafogyasztás mellett.

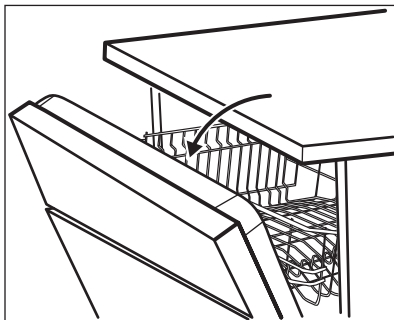

**i** A szárítási szakasz közben egy mechanizmus kinyitja a készülék ajtaját, és nyitva tartja azt.

**!** **VIGYÁZAT!**  
Az automatikus ajtónyitást követő 2 percen belül ne próbálja meg az ajtót becsukni. Ez kárt tehet a készülékben.







Az AirDry kiegészítő funkció automatikusan bekapcsol minden **PLATE** program esetén, a  és **WARMER** kivételével (ha rendelkezésre állnak).

A szárítási eredmény javításához tekintse át az XtraDry kiegészítő funkciót,

vagy kapcsolja be az AirDry kiegészítő funkciót.

## Az AirDry kiegészítő funkció kikapcsolása

A készüléknek programválasztó üzemmódban kell lennie.

1. A felhasználói üzemmódba lépéshez egyszerre nyomja meg és tartsa lenyomva a **Delay** és **Start** gombokat, amíg a **ECO**, **AUTO**,  és  visszajelzők villogni nem kezdenek, és a kijelző üressé nem válik.
2. Nyomja meg a **Start** gombot.
  - A **ECO**, **AUTO** és  visszajelzők kialszanak.
  - A  visszajelző továbbra is villog.
  - A kijelző az aktuális beállítást mutatja:  = AirDry bekapcsolva.
3. A beállítás módosításához nyomja meg a **Start** gombot:  = AirDry kikapcsolva.
4. A beállítás megerősítéséhez nyomja meg a be/ki gombot.

## 7. KIEGÉSZÍTŐ FUNKCIÓK

**i** Egy program elindítása előtt mindig kapcsolja be a megfelelő kiegészítő funkciókat.  
A kiegészítő funkciókat a program működése közben nem lehet be- vagy kikapcsolni.

**i** Nem minden kiegészítő funkció kombinálható egymással. Ha egymással nem kombinálható kiegészítő funkciókat választ, a készülék automatikusan kikapcsol egy vagy több funkciót. Csak az aktív kiegészítő funkciók visszajelzője világít.

### 7.1 XtraDry

Kapcsolja be ezt a kiegészítő funkciót, ha szeretné megnövelni a szárítási teljesítményt. Ezen kiegészítő funkció alkalmazásakor néhány program időtartama, a vízfogyasztás és az utolsó öblítés hőmérséklete módosulhat.

Az XtraDry állandó kiegészítő funkció minden nem **ECO** programnál, és nem kell beállítani minden ciklusnál.

A többi programnál az XtraDry állandó kiegészítő funkció, és a készülék automatikusan alkalmazza a következő ciklusoknál. Ez a beállítás bármikor módosítható.

Az XtraDry funkció bekapcsolása kikapcsolja az TimeManager funkciót és viszont.

## Az XtraDry funkció bekapcsolása

Addig tartsa nyomva az **Option** gombot, amíg az  visszajelző világítani nem kezd.

Amennyiben a kiegészítő funkció nem alkalmazható a programhoz, a hozzá tartozó visszajelző nem kezd el világítani, vagy néhány másodpercig gyorsan villog, majd elalszik.

A kijelző a program frissített időtartamát mutatja.

## 7.2 TimeManager

Ez a funkció növeli a víz nyomását és hőmérsékletét. A mosogatási és szárítási fázisok rövidebbek.

A program teljes időtartama körülbelül 50%-kal csökken.

A mosogatás eredményessége megegyezik a normál időtartamú program eredményességével. A szárítás eredményessége csökkenhet.

## A(z)TimeManager funkció bekapcsolása

Addig tartsa nyomva a(z) **Option** gombot, amíg a  visszajelző világítani nem kezd.

Amennyiben a kiegészítő funkció nem alkalmazható a programhoz, a hozzá

tartozó visszajelző nem kezd el világítani, vagy néhány másodpercig gyorsan villog, majd elalszik.  
A kijelző a program frissített időtartamát mutatja.

## 7.3 MyFavourite

Ezzel a funkcióval beállíthatja és mentheti a gyakrabban használt programot.

Csak 1 programot tárolhat. Az új beállítás törli a korábbi beállítást.

## A MyFavourite program beállítása

Nyomja meg, és tartsa lenyomva a **Program** gombot addig, amíg a MyFavourite programhoz és kiegészítő funkciókhoz tartozó visszajelzők nem kezdenek világítani.  
A kijelzőn a program időtartama látható.

## A MyFavourite program mentése

1. Válassza ki a memóriába mentendő programot  
A hozzá tartozó kiegészítő funkciókat is beállíthatja a programmal együtt.
2. Egyszerre nyomja meg, és tartsa lenyomva a **Program** és a **Delay** gombokat, amíg a program és a kiegészítő funkciók visszajelzői néhány másodpercig villogni nem kezdenek.

# 8. AZ ELSŐ HASZNÁLAT ELŐTT

1. **Ellenőrizze, hogy a vízlágyító aktuális szintje megfelel-e a használt víz keménységének. Amennyiben nem, állítsa be a vízlágyító szintjét.**
2. Töltse fel sótartályt.
3. Töltse fel az öblítőszer-adagolót.
4. Nyissa ki a vízcsapot.
5. A készülékben levő gyártási maradványok eltávolításához indítson el egy mosogatóprogramot.

Ne használjon mosogatószert, és ne töltsen meg a kosarakat.  
Miatán elindít egy programot, a készüléknek kb. 5 percre van szüksége ahhoz, hogy a vízlágyítóban lévő műgyantát regenerálja. Ekkor úgy tűnhet, hogy a készülék nem működik megfelelően. A mosási fázis csak akkor kezdődik meg, amikor a fenti művelet véget ér. Ez a műveletsor rendszeres időközönként ismétlődik.

## 8.1 Sótartály



### VIGYÁZAT!

Csak mosogatógéphez készült, speciális só használjon.

A só a vízlágyítóban a gyanta regenerálására, valamint a napi használat során a megfelelő mosogatási eredmény biztosítására szolgál.

### A sótartály feltöltése

1. Csavarja le a sótartály kupakját az óramutató járásával ellenkező irányba.
2. Öntsön 1 liter vizet a sótartályba (csak az első alkalommal).
3. Töltse fel a sótartályt regeneráló sóval.

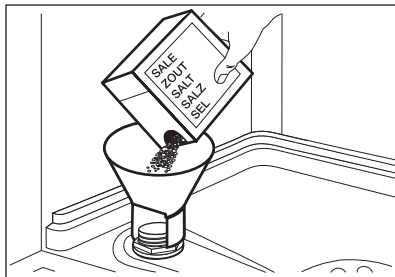

4. Távolítsa el a sótartály nyílása körül lévő sót.

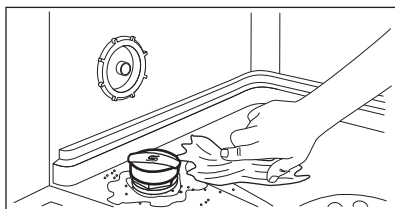

5. Csavarja vissza a kupakot az óramutató járásával megegyező irányban a sótartály bezárásához.



### VIGYÁZAT!

Víz és só juthat ki a töltés során a sótartályból. Miután feltöltötte a sótartályt, azonnal indítsa el a mosogatóprogramot a korrózió megelőzése érdekében.

## 8.2 Hogyan töltjük fel az öblítőszer-adagolót?

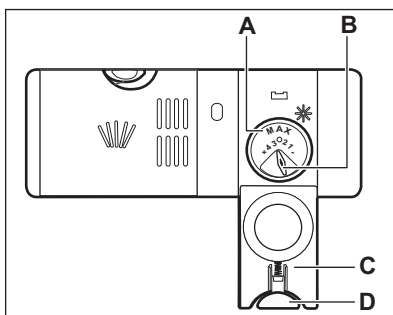
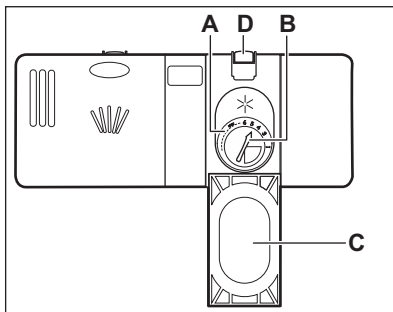

### VIGYÁZAT!

Csak mosogatógépekhez készített öblítőszer használgjon.

1. A kioldó gomb megnyomásával (D) nyissa ki a fedelet (C).
2. Töltse az öblítőszeret az adagolóba (A), a „max” jelzésig.
3. A kiömlött öblítőszer nedvszívó törlőkendővel távolítsa el, hogy a mosogatóprogram alatt megakadályozza a túlzott habképződést.
4. Zárja le a fedelet. Ellenőrizze, hogy reteszelts helyzetben van-e a kioldó gomb.



Elfordíthatja az adagolt mennyiség választókapcsolót (B) 1 (legkisebb mennyiség) és 4 vagy 6 (legnagyobb mennyiség) közötti állásokba.

## 9. NAPI HASZNÁLAT

1. Nyissa ki a vízcsapot.
2. A készülék bekapcsolásához nyomja meg a be/ki gombot.  
Ügyeljen, hogy a készülék programválasztási üzemmódban legyen.
  - Ha világít a só visszajelző, akkor töltsse fel a sótartályt.
  - Ha világít az öblítőszer-adagoló visszajelző, akkor töltsse fel az öblítőszer-adagolót.
3. Pakolja meg megfelelően a kosarakat.
4. Töltsse be a mosogatószeret.
5. Állítsa be és indítsa el a töltet típusának és a szennyeződés mértékének megfelelő programot.

### 9.1 A mosogatószer használata

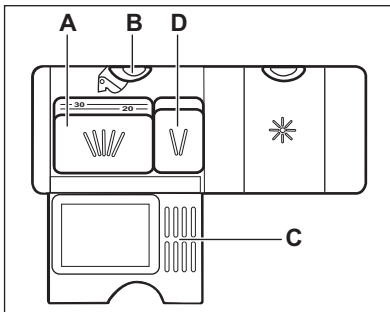
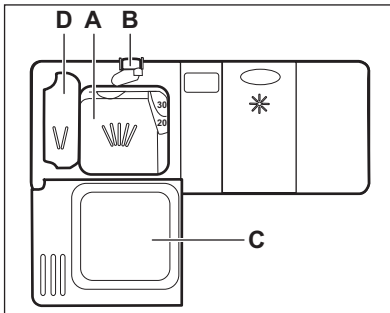

1. A kioldó gomb megnyomásával (B) nyissa ki a fedelet (C).
2. Tegye a mosogatószeret por vagy tableta formájában az adagolóba (A).
3. Ha a mosogatóprogram előmosási fázissal is rendelkezik, tegyen egy

keves mosogatószer az előmosási mosogatószer adagolóba (D).

4. Zárja le a fedelet. Ellenőrizze, hogy reteszelt helyzetben van-e a kioldó gomb.

### 9.2 Program kiválasztása és elindítása

#### Az Auto Off funkció

Ha a készülék nem végez tevékenységet, akkor az energiafogyasztás csökkentése érdekében ez a funkció automatikusan kikapcsolja a készüléket.

A funkció az alábbiak esetén lép működésbe:

- A program befejezése után 5 perccel.
- 5 perccel azután, ha a program nem indult el.

#### A program indítása

1. A készülék bekapcsolásához nyomja meg a be/ki gombot. Győződjön meg arról, hogy a készülék programválasztási üzemmódban van.
2. Csukja be a készülék ajtaját.
3. Annyiszor nyomja meg a **Program** gombot, amíg meg nem jelenik a beállítandó program kijelzése.
  - Ha a MyFavourite programot szeretné beállítani, nyomja meg és tartsa nyomva a **Program** gombot, míg a MyFavourite beállítás meg nem jelenik.

A kijelző a program időtartamát mutatja.

4. Állítsa be a megfelelő kiegészítő funkciókat.
5. Nyomja meg a **Start** gombot a program elindításához.
  - A mosási fázis visszajelző világítani kezd.
  - Megkezdődik a program időtartamának visszaszámlálása 1 perces lépésekben.

## Egy program késleltetett indítással való indítása

1. Állítson be egy programot.
2. Annyiszor nyomja meg a **Delay** gombot, amíg a beállítani kívánt késleltetés meg nem jelenik a kijelzőn (1 és 24 óra között).

A kiválasztott program visszajelzője villog.

3. Nyomja meg a **Start** gombot.
4. Csukja be a készülék ajtaját a visszaszámlálás elindításához.

Amikor a visszaszámlálás véget ér, a program elindul, és világít a mosogatási fázis visszajelzője.

## Ajtónyitás a készülék működése alatt

Ha kinyitja az ajtót egy program futása közben, a készülék leáll. Ez módosíthatja a program energiafogyasztását és időtartamát. Amikor ismét becsukja az ajtót, a visszaszámlálás a megszakítási ponttól folytatódik.



Ha a szárítási fázis alatt 30 másodpercnél hosszabb időre kinyitja az ajtót, az éppen futó program kikapcsol. Ez nem történik meg, ha az ajtót az AirDry funkció nyitja ki.



Ha a AirDry funkció automatikusan kinyitja a készülék ajtaját, ne próbálja azt becsukni a kinyitást követő 2 percen belül, mert ezzel kárt tehet a készülékben.

Ha ezután az ajtó további 3 percig csukva marad, az éppen futó program befejeződik.

## Visszaszámlálás alatt a késleltetett indítás leállítás

Ha törli a késleltetett indítást, ismét be kell állítania a programot és a funkciót.

Nyomja meg és tartsa lenyomva egyszerre a **Program** és a **Option** gombot, míg a készülék programválasztás üzemmódba nem lép.

## A program törlése

Nyomja meg és tartsa lenyomva egyszerre a **Program** és **Option** gombot, míg a készülék programválasztás üzemmódba nem lép.

Egy új mosogatóprogram elindítása előtt ellenőrizze, hogy van-e mosogatószer a mosogatószer-adagolóban.

## Amikor a program véget ért

Amikor a program befejeződött, a kijelző 0:00 értéket mutat. Nem világítanak a fázis visszajelzők.

Minden gomb inaktív a be/ki gomb kivételével.

1. A készülék kikapcsolásához nyomja meg a be/ki gombot, vagy várja meg, hogy az Auto Off funkció automatikusan kikapcsolja a készüléket.  
Ha az Auto Off funkció bekapcsolása előtt kinyitja az ajtót, akkor automatikusan leáll a készülék.
2. Zárja el a vízcsapot.

# 10. HASZNOS TANÁCSOK ÉS JAVASLATOK

## 10.1 Általános

Az alábbi ötletek optimális tisztítási és szárítási eredményt biztosítanak a napi

használat során, valamint segítséget nyújtanak a környezet megóvásában.

- Távolítsa el a nagyobb ételmaradványokat az edényekről.

- Az edényeket ne öblítse le kézzel előzetesen. Ha szükséges, használja az előmosogatási programot (ha van), vagy válasszon előmosogatási fázissal rendelkező mosogatóprogramot.
- Mindig használja ki a kosarak teljes területét.
- A készülékbe való bepakoláskor ügyeljen arra, hogy a mosogatókar fűvókáiból kilépő víz teljesen elérhesse és lemoshassa az edényeket. Ügyeljen arra, hogy az edények ne érjenek egymáshoz, illetve ne fedjék le egymást.
- A mosogatószert, öblítőszeret és só-t használhatja különállóan, vagy használjon kombinált mosogatószer-tablettákat (pl.: „3 az 1-ben”, „4 az 1-ben”, „Mind az 1-ben”). Kövesse a csomagoláson feltüntetett utasításokat.
- Válassza ki a töltet típusának és a szennyeződés mértékének megfelelő programot. Az ECO programmal a leghatékonyabb víz- és energiafogyasztás mellett mosogathatja el a normál mértékben szennyezett edényeket és evőeszközöket.

## 10.2 Só, öblítőszer és mosogatószer használata

- Kizárólag só-t, öblítőszeret és mosogatószert használjon a mosogatógépben. Egyéb termékek károsodást okozhatnak a készülékben.
- Az olyan környéken, ahol a víz kemény vagy nagyon kemény, javasoljuk a sima mosogatószer (további hatóanyagokkal nem rendelkező por, gél, tableta), öblítőszer és só különálló használatát az optimális tisztítási és szárítási eredmény eléréséhez.
- Legalább havonta egyszer speciális készüléktisztító szerrel járassa meg a készüléket.
- Rövid programok során nem oldódnak fel teljesen a mosogatószer tabletták. A mosogatószer maradványok edényeken való lerakódásának

megakadályozására hosszú programoknál használja a tablettákat.

- Ne használjon a szükségesnél több mosogatószert. További információkért olvassa el a mosogatószer csomagolásán található útmutatásokat.

## 10.3 Mit tegyek, ha szeretném abbahagyni a kombinált mosogatószer-tabletták használatát?

Külön mosogatószer, só és öblítőszer használatának megkezdése előtt végezze el az alábbi lépéseket:

1. Állítsa be a legmagasabb szintet a vízlágyítóban.
2. Ellenőrizze, hogy tele van-e a sótartály és az öblítőszer-adagoló.
3. Indítsa el a legrövidebb programot, mely öblítési fázist tartalmaz. Ne használjon mosogatószert, és ne töltsen meg a kosarakat.
4. A program lefutása után állítsa be a vízlágyítót a lakhelyén levő vízkeménységnek megfelelően.
5. Állítsa be az adagolt öblítőszer mennyiségét.
6. Kapcsolja be az öblítőszer hiányára figyelmeztető jelzést.

## 10.4 A kosarak megtöltése

- Csak mosogatógépbe tehető darabok mosogatására használja a készüléket.
- Ne tegyen fából, szaruból, alumíniumból, ónból és rézből készült darabokat a készülékbe.
- Ne helyezzen a készülékbe vizet felszívó darabokat (szivacsot, rongyot).
- Távolítsa el a nagyobb ételmaradványokat az edényekről.
- Áztassa fel az edényekre égett ételt.
- Az üregek tárgyakat (pl. csészék, poharak és lábasok) nyílásukkal lefele tegye be.
- Ellenőrizze, hogy a poharak nem érnek-e más poharakhoz.
- Az evőeszközöket és a kisebb tárgyakat helyezze az evőeszközösárba.

- A könnyű darabokat helyezze a felső kosárba. Ügyeljen arra, hogy az eszközök ne mozdulhassanak el.
- A mosogatóprogram elindítása előtt győződjön meg arról, hogy a szórókarok szabadon mozoghatnak.

## 10.5 Egy program indítása előtt

A következőket ellenőrizze:

- A szűrők tiszták és megfelelően vannak elhelyezve.
- Szoros a sótartály kupakjának rögzítése.
- Nem tömődtek el a szórókarok.
- Van regeneráló só és öblítőszer (ha nem kombinált mosogatószertablettákat használ).
- Megfelelő az edények elhelyezése a kosarakban.

- A kiválasztott program megfelel a töltet típusának és a szennyeződés mértékének.
- Megfelelő mennyiségű mosogatószert használ.

## 10.6 A kosarak kipakolása

1. Hagyja lehűlni az edényeket, mielőtt kipakolná a készülékből. A forró edények könnyebben megsérülnek.
2. Először az alsó kosarat, majd a felső kosarat ürítse ki.



Miután a program véget ért, víz maradhat a készülék oldalfalain és ajtaján.

# 11. ÁPOLÁS ÉS TISZTÍTÁS



### FIGYELMEZTETÉS!

Karbantartás előtt kapcsolja ki a készüléket, és húzza ki a hálózati csatlakozódugót a csatlakozóaljzattól.



Az elszennyeződött szűrők és az eltömődött szórókarok rontják a mosogatás eredményességét. Rendszeresen ellenőrizze, és szükség esetén tisztítsa meg azokat.

## 11.1 A szűrők tisztítása

A szűrőrendszer 3 részből áll.

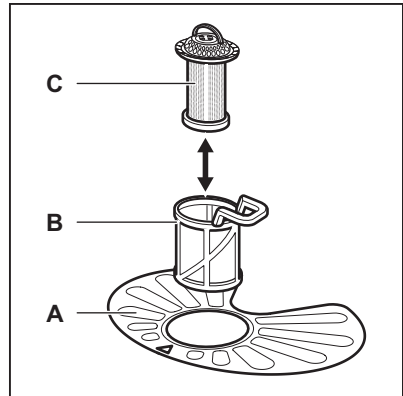

1. Az óramutató járásával ellentétesen fordítsa el a (B) szűrőt, és vegye ki.

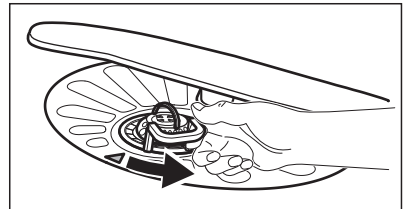



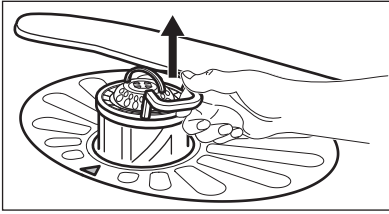

2. Húzza ki a (C) szűrőt a (B) szűrőből.
3. Vegye ki a lapos szűrőt (A).

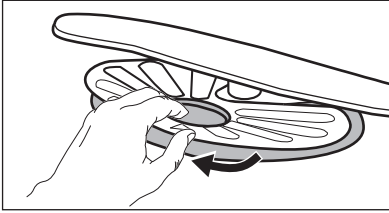

4. Vízrel tisztítsa meg a szűrőket.

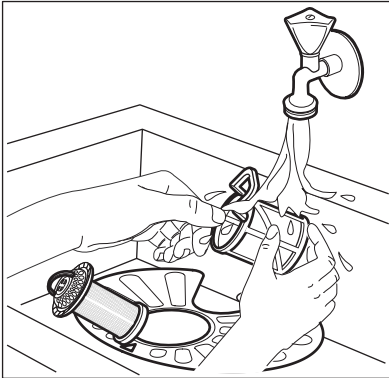

5. Győződjön meg arról, hogy nincs ételmaradvány vagy egyéb szennyeződés a vízgyűjtőben vagy annak széle körül.
6. Tegye vissza a lapos szűrőt (A) a helyére. Ügyeljen arra, hogy megfelelően helyezkedjen el a két vezetősín alatt.

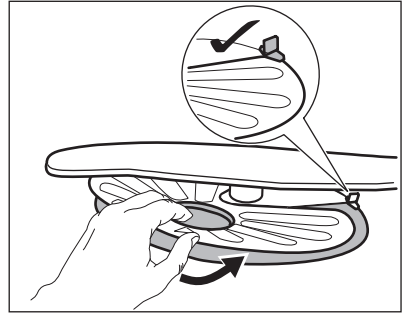

7. Szerelje vissza a szűrőket (B) és (C).
8. Tegye vissza a szűrőt (B) a lapos szűrőbe (A). Az óramutató járásával megegyező irányban forgassa, amíg nem rögzül.

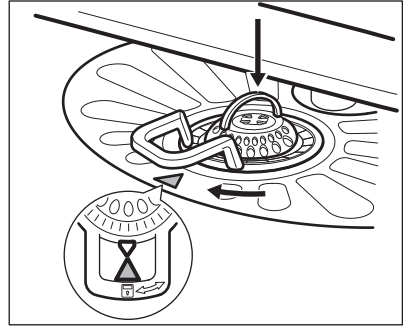

### VIGYÁZAT!

A szűrők helytelen pozíciója nem kielégítő mosogatási eredményt okoz, és a készüléket is károsítja.

## 11.2 A szórókarok tisztítása

Ne szerelje ki a szórókarokat. Ha a szórókarok furatai eltömődnének, a szennyeződés megmaradó részét egy hegyes végű tárggyal távolítsa el.

## 11.3 Külső tisztítás

- A készüléket puha, nedves ruhával tisztítsa.
- Csak semleges tisztítószerrel használjon.
- Ne használjon súrolószert, súrolószivacsot vagy oldószereket.

## 11.4 Belső tisztítás

- Egy puha, nedves ronggyal gondosan tisztítsa meg a készüléket, beleértve az ajtó gumi tömítését.
- Amennyiben rendszeresen rövid időtartamú programokat használ, ezek zsír- és vízkőlerakódásokat okozhatnak a készülék belsejében. Ennek megakadályozása érdekében azt javasoljuk, hogy legalább 2 havonta futtasson le egy hosszú időtartamú mosogatóprogramot.
- A készülék maximális hatékonyságának megőrzése érdekében javasoljuk, hogy havonta használja a mosogatógépekhez kifejlesztett speciális tisztítószeret. Gondosan kövesse a termék csomagolásán található útmutatásokat.

## 12. HIBAELHÁRÍTÁS

A készülék nem működik, vagy működés közben leáll. Mielőtt a márkaszervizhez fordul, győződjön meg arról, hogy saját maga képes-e a hiba elhárítására a táblázatban található információk segítségével.





### FIGYELMEZTETÉS!

A nem megfelelően elvégzett javítások súlyos biztonsági kockázatot jelenthetnek a készülék felhasználója számára. Minden javítást képzett szakembernek kell elvégeznie.

**Bizonyos meghibásodások esetén a kijelzőn egy riasztási kód látható.**

**Az előforduló hibák többsége anélkül megoldható, hogy a márkaszervizhez kellene fordulni.**

Meghibásodás és riasztási kód	Lehetséges ok és megoldás
Nem lehet bekapcsolni a készüléket.	<ul style="list-style-type: none"> <li>• Ügyeljen arra, hogy a villásdugó be legyen dugva a hálózati aljzatba.</li> <li>• Ellenőrizze, hogy nem oldott-e ki valamelyik biztosíték a biztosítékdobozban.</li> </ul>
A program nem indul el.	<ul style="list-style-type: none"> <li>• Ellenőrizze, hogy a készülék ajtaja be van-e csukva.</li> <li>• Nyomja meg a <b>Start</b> gombot.</li> <li>• Ha késleltetett indítás van beállítva, törölje azt, vagy várja meg a visszazámlálás befejeződését.</li> <li>• A készülék megkezdte a gyanta regenerálását a vizlágyítóban. A művelet időtartama kb. 5 perc.</li> </ul>

Meghibásodás és riasztási kód	Lehetséges ok és megoldás
<p>A készülék nem tölt be vizet.</p> <p>A kijelzőn  jelenik meg.</p>	<ul style="list-style-type: none"> <li>• Ellenőrizze, hogy nyitva van-e a vízcsap.</li> <li>• Ellenőrizze, hogy a hálózati víznyomás nem túl alacsony-e. Ezzel kapcsolatban kérjen tájékoztatást a helyi vízműtől.</li> <li>• Ellenőrizze, hogy a vízcsap nincs-e eltömődve.</li> <li>• Ellenőrizze, hogy a vízbefolyó-tömlőben található szűrő nincs-e eltömődve.</li> <li>• Ellenőrizze, hogy a vízbefolyó-tömlő nincs-e megcsavarodva vagy megtörve.</li> </ul>
<p>A készülék nem engedi ki a vizet.</p> <p>A kijelzőn  jelenik meg.</p>	<ul style="list-style-type: none"> <li>• Ellenőrizze, hogy a szifon nincs-e eltömődve.</li> <li>• Ellenőrizze, hogy a kifolyócsőben található szűrő nincs-e eltömődve.</li> <li>• Ellenőrizze, hogy a belső szűrőrendszer nincs-e eltömődve.</li> <li>• Ellenőrizze, hogy a kifolyócső nincs-e megcsavarodva vagy megtörve.</li> </ul>
<p>A kifolyásgátló bekapcsolt.</p> <p>A kijelzőn  jelenik meg.</p>	<ul style="list-style-type: none"> <li>• Zárja el a vízcsapot, és forduljon a márkaszervizhez.</li> </ul>
<p>A készülék működés közben többször leáll, majd elindul.</p>	<ul style="list-style-type: none"> <li>• Ez normális. Ez optimális tisztítást és energiatakarékos működést eredményez.</li> </ul>
<p>A program túl hosszú ideig működik.</p>	<ul style="list-style-type: none"> <li>• Válassza a TimeManager kiegészítő funkciót a program idejének lerövidítéséhez.</li> <li>• Ha késleltetett indítás kiegészítő funkció van beállítva, törölje azt, vagy várja meg a visszaszámlálás befejeződését.</li> </ul>
<p>A kijelzőn a hátralevő idő értéke növekszik, és majdnem a program befejezéséig tartó időre ugrik.</p>	<ul style="list-style-type: none"> <li>• Ez nem hiba. A készülék megfelelően üzemel.</li> </ul>
<p>A program kiegészítő funkcióit minden alkalommal újra be kell állítani.</p>	<ul style="list-style-type: none"> <li>• A kedvenc beállítás mentéséhez használja a MyFavourite kiegészítő funkciót.</li> </ul>
<p>A készülék ajtajából enyhe szivárgás észlelhető.</p>	<ul style="list-style-type: none"> <li>• A készülék szintezése nem megfelelő. A vízszintbe állításhoz lazítsa vagy húzza meg az állítható lábakat (ha vannak).</li> <li>• A készülék ajtaja nem központosan áll az üstön. Állítson a hátsó lábon (ha van).</li> </ul>
<p>Nehéz becsukni a készülék ajtaját.</p>	<ul style="list-style-type: none"> <li>• A készülék szintezése nem megfelelő. A vízszintbe állításhoz lazítsa vagy húzza meg az állítható lábakat (ha vannak).</li> <li>• Az edények és evőeszközök egyes részei kiállnak a kosarakból.</li> </ul>

Meghibásodás és riasztási kód	Lehetséges ok és megoldás
Csörgő/kopogó zaj hallatszik a készülék belsejéből.	<ul style="list-style-type: none"> <li>Az edények és evőeszközök elhelyezése nem megfelelő a kosarakban. Lásd a kosár megpakolására vonatkozó ismertetőt.</li> <li>Ellenőrizze, hogy a szórókarok szabadon mozognak-e.</li> </ul>
A hálózati megszakító a készülék miatt leold.	<ul style="list-style-type: none"> <li>A hálózati megszakító terhelhetősége (amperszáma) nem elegendő az összes háztartási készülék egyszerre történő üzemeltetéséhez. Ellenőrizze a konnektor terhelhetőségét (amperszámát) és a megszakító kapacitását, és kapcsolja ki a használatban levő készülékek egyikét.</li> <li>Belső elektromos hiba a készülékben. Vegye fel a kapcsolatot egy márkaszervizzel.</li> </ul>



A lehetséges okok megismerésére nézze meg „**Az első használat előtt**”, a „**Napi használat**” vagy a „**Hasznos tanácsok és javaslatok**” című fejezetet.

Ha a probléma ismét jelentkezik, akkor forduljon a márkaszervizhez.

A táblázatban nem található riasztási kódokkal kapcsolatban forduljon a márkaszervizhez.

Miután ellenőrizte a készüléket, kapcsolja azt ki, majd kapcsolja be újra.

## 12.1 A mosogatás és a szárítás eredménye nem kielégítő

Jelenség	Lehetséges ok és megoldás
A mosogatás eredménye nem kielégítő.	<ul style="list-style-type: none"> <li>Olvassa el a „<b>Napi használat</b>” és a „<b>Hasznos tanácsok és javaslatok</b>” c. fejezetet, valamint a kosár megtöltésére vonatkozó útmutatót.</li> <li>Használjon intenzívebb mosogatóprogramot.</li> <li>Tisztítsa meg a szórókar-fúvókákat és a szűrőt. Olvassa el az „<b>Ápolás és tisztítás</b>” című fejezetet.</li> </ul>
A szárítás eredménye nem kielégítő.	<ul style="list-style-type: none"> <li>Az elmosogatott tárgyakat túl hosszú ideig hagyta a zárt készülékben.</li> <li>Nincs a készülékben öblítőszer, vagy nem elegendő az adagolt öblítőszer mennyisége. Állítsa az öblítőszer-adagolót magasabb fokozatra.</li> <li>Szükséges lehet a műanyag evőeszközök és edények törülközővel való szárítása.</li> <li>A legjobb szárítási eredmény eléréséhez kapcsolja be az XtraDry kiegészítő funkciót, majd válassza az AirDry lehetőséget.</li> <li>Javasoljuk, hogy mindig használjon öblítőszer, kombinált mosogatószer-tabletták használatakor is.</li> </ul>

Jelenség	Lehetséges ok és megoldás
Fehéres csíkok vagy kékes réteg látható a poharakon és edényeken.	<ul style="list-style-type: none"> <li>• Túl nagy volt az adagolt öblítőszer mennyisége. Alacsonyabb szintre állítsa be az öblítőszer szintjét.</li> <li>• Túl sok volt a mosogatószer.</li> </ul>
Szennyeződések és cseppnyomok vannak a poharakon és edényeken.	<ul style="list-style-type: none"> <li>• Nem elegendő az adagolt öblítőszer mennyisége. Állítsa magasabbra az öblítőszer szintjét.</li> <li>• Lehet, hogy az öblítőszer minősége az oka.</li> </ul>
Nedvesek az edények.	<ul style="list-style-type: none"> <li>• A legjobb szárítási eredmény eléréséhez kapcsolja be az XtraDry kiegészítő funkciót, majd válassza az AirDry lehetőséget.</li> <li>• Nem szerepel szárítási fázis a programban, vagy alacsony a szárítási fázis hőmérséklete.</li> <li>• Az öblítőszer-adagoló üres.</li> <li>• Lehet, hogy az öblítőszer minősége az oka.</li> <li>• Lehet, hogy a kombinált mosogatószer-tabletták minősége az oka. Próbálkozzon másik márkával, vagy töltsen fel az öblítőszer-adagolót, és kombinált mosogatószer-tablettákkal együtt használja az öblítőszer-t.</li> </ul>
A készülék belseje nedves.	<ul style="list-style-type: none"> <li>• Ez nem hiba. A jelenséget az okozza, hogy a levegőben levő nedvesség kicsapódik a falakon.</li> </ul>
Szokatlan habképződés mosogatás közben.	<ul style="list-style-type: none"> <li>• Csak mosogatógépekhez készült mosogatószert használjon.</li> <li>• Szivárog az öblítőszer-adagoló. Vegye fel a kapcsolatot egy márkaszervizzel.</li> </ul>
Rozsdafoltok láthatók az evőeszközökön.	<ul style="list-style-type: none"> <li>• Túl sok a só a mosogatóhoz használt vízben. Lásd „<b>A vízlágyító</b>” c. fejezetet.</li> <li>• Ezüst és rozsdamentes evőeszközöket helyezzen egymás mellé. Ne helyezzen egymáshoz közel ezüst és rozsdamentes tárgyakat.</li> </ul>
Mosogatószer marad a program végén a mosogatószer-adagolóban.	<ul style="list-style-type: none"> <li>• A mosogatószer-tabletta beragadt az adagolóba, és ezért nem teljesen mosta ki a víz.</li> <li>• A víz nem tudja kimosni a mosogatószert az adagolóból. Ellenőrizze, hogy a szűrőkar nincs-e eltömődve.</li> <li>• Ellenőrizze, hogy a kosarakba helyezett eszközök nem akadályozzák-e a mosogatószer-adagoló fedelének kinyitását.</li> </ul>
A készülék belsejében kellemetlen szag érzelhető.	<ul style="list-style-type: none"> <li>• Lásd a „<b>Belső tisztítás</b>” című szakaszt.</li> </ul>

Jelenség	Lehetséges ok és megoldás
Vízkölerakódás látható az evőeszközökön, az üstön és az ajtó belsején.	<ul style="list-style-type: none"> <li>• A só szintje alacsony; ellenőrizze a feltöltés visszajelzőt.</li> <li>• Laza a sótartály kupakjának rögzítése.</li> <li>• A csapvíz kemény. Lásd „<b>A vízlágyító</b>” c. fejezetet.</li> <li>• Még akkor is használjon sót, és állítsa be a vízlágyító regenerálását, ha kombinált mosogatószer-tablettákat használ. Lásd „<b>A vízlágyító</b>” c. fejezetet.</li> <li>• Amennyiben továbbra is vízkőmaradványokat észlel, erre a célra készült speciális készüléktisztító szerrel tisztítsa meg a készüléket.</li> <li>• Próbáljon ki másik mosogatószeret.</li> <li>• Forduljon a mosogatószer gyártójának ügyfélszolgálatához.</li> </ul>
Az edények fénytelené válnak, elszíneződtek vagy sérültek.	<ul style="list-style-type: none"> <li>• Ellenőrizze, hogy kizárólag mosogatógépben tisztítható tárgyakat helyezett-e a készülékbe.</li> <li>• Óvatosan végezze a kosarakba való be- és kipakolást. Lásd a kosár megpakolására vonatkozó ismertetőt.</li> <li>• A kényes darabokat helyezze a felső kosárba.</li> </ul>



A lehetséges okok megismerésére nézze meg „**Az első használat előtt**”, a „**Napi használat**” vagy a „**Hasznos tanácsok és javaslatok**” című fejezetet.

## 13. MŰSZAKI INFORMÁCIÓK

Méretek	Szélesség / magasság / mélység (mm)	596 / 818 - 898 / 575
Elektromos csatlakoztatás <sup>1)</sup>	Feszültség (V)	200 - 240
	Frekvencia (Hz)	50 / 60
Hálózati víznyomás	Min. / max. bar (MPa)	0.5 (0.05) / 8 (0.8)
Vízellátás	Hidegvíz vagy melegvíz <sup>2)</sup>	maximum 60 °C
Kapacitás	Teríték	13
Energiafogyasztás	Bekapcsolva hagyva (W)	5.0
Energiafogyasztás	Kikapcsolt állapotban (W)	0.10

<sup>1)</sup> A további értékeket lásd az adattáblán.

<sup>2)</sup> Ha a melegvíz alternatív energiaforrásból származik (pl. napelemek, szélenergia), akkor az energiafogyasztás csökkentése érdekében használja a melegvíz-vezetékét.

## 14. KÖRNYEZETVÉDELMI TUDNIVALÓK

A  következő jelzéssel ellátott anyagokat hasznosítsa újra. Újrahasznosításhoz tegye a megfelelő konténerekbe a csomagolást. Járuljon hozzá környezetünk és egészségünk védelméhez, és hasznosítsa újra az elektromos és elektronikus hulladékot. A

 tiltó szimbólummal ellátott készüléket ne dobja a háztartási hulladék közé. Juttassa el a készüléket a helyi újrahasznosító telepre, vagy lépjen kapcsolatba a hulladékkezelésért felelős hivatallal.

## CUPRINS

1. INFORMAȚII PRIVIND SIGURANȚA.....	49
2. INSTRUCȚIUNI DE SIGURANȚĂ.....	50
3. DESCRIEREA PRODUSULUI.....	52
4. PANOU DE COMANDĂ .....	53
5. PROGRAME.....	54
6. SETĂRI.....	55
7. OPȚIUNI.....	58
8. ÎNAINTE DE PRIMA UTILIZARE.....	59
9. UTILIZAREA ZILNICĂ.....	60
10. INFORMAȚII ȘI SFATURI.....	62
11. ÎNGRIJIREA ȘI CURĂȚAREA.....	64
12. DEPANARE.....	65
13. INFORMAȚII TEHNICE.....	69

## NE GÂNDIM LA DUMNEAVOASTRĂ

Vă mulțumim pentru că ați achiziționat un aparat Electrolux. Ați ales un produs care include decenii de experiență profesională și de inovație. Ingenios și stilat, a fost conceput special pentru dumneavoastră. Pentru ca atunci când îl utilizați să aveți întotdeauna aceleași rezultate extraordinare.

Bine ați venit la Electrolux.

**Vizitați website-ul la:**



Aici găsiți sfaturi privind utilizarea, broșuri, informații care vă ajută la rezolvarea unor probleme apărute și informații despre service:

**[www.electrolux.com/webselfservice](http://www.electrolux.com/webselfservice)**



Înregistrați-vă produsul pentru a beneficia de servicii mai bune:

**[www.registerelectrolux.com](http://www.registerelectrolux.com)**



Cumpărați accesorii, consumabile și piese de schimb originale pentru aparatul dvs.:

**[www.electrolux.com/shop](http://www.electrolux.com/shop)**

## SERVICIUL DE RELAȚII CU CLIEȚII ȘI SERVICE

Utilizați doar piese de schimb originale.

Atunci când contactați centrul autorizat de service, asigurați-vă că aveți disponibile următoarele informații: Model, PNC, Număr de serie.

Informațiile pot fi găsite pe plăcuța cu datele tehnice.

 Avertisment / Atenție-Informații privind siguranța

 Informații generale și recomandări

 Informații privind mediul înconjurător

Ne rezervăm dreptul asupra efectuării de modificări.



## 1. ⚠️ INFORMAȚII PRIVIND SIGURANȚA

Înainte de instalarea și de utilizarea aparatului, citiți cu atenție instrucțiunile furnizate. Producătorul nu este responsabil pentru nicio vătămare sau daună rezultată din instalarea sau utilizarea incorectă. Păstrați permanent instrucțiunile într-un loc sigur și accesibil pentru o consultare ulterioară.

### 1.1 Siguranța copiilor și a persoanelor vulnerabile

- Acest aparat poate fi utilizat de copiii cu vârsta mai mare de 8 ani și de persoanele cu capacități reduse doar dacă li s-a făcut o scurtă instruire și/sau sunt sub o supraveghere care să le ofere informațiile necesare despre utilizarea sigură a aparatului și să le permită să înțeleagă pericolele la care se expun.
- Nu lăsați copiii să se joace cu aparatul.
- Nu lăsați detergenții la îndemâna copiilor.
- Nu lăsați copiii și animalele să se apropie de ușa aparatului când aceasta este deschisă.
- Copiii nu vor realiza curățarea sau întreținerea realizată de utilizator asupra aparatului fără a fi supravegheați.

### 1.2 Aspecte generale privind siguranța

- Acest aparat este conceput pentru o utilizare casnică și la aplicații similare, cum ar fi:
  - în casele de la ferme, bucătăriile pentru personal din magazine, birouri și alte medii de lucru;
  - de către clienții din hoteluri, moteluri, unități de cazare cu mic dejun și alte medii de tip rezidențial.
- Nu modificați specificațiile acestui aparat.
- Presiunea apei utilizate (minimă și maximă) trebuie să fie în intervalul 0.5 (0.05) / 8 (0.8) bar (MPa)
- Respectați numărul maxim de 13 seturi de veselă.
- În cazul în care cablul de alimentare este deteriorat, trebuie înlocuit de producător, de Centrul autorizat de

service al acestuia sau de persoane cu o calificare similară pentru a se evita orice pericol.

- Puneți cuțitele și tacâmurile cu vârfuri ascuțite în coșul pentru tacâmurile cu vârfurile în jos sau în poziție orizontală.
- Nu țineți deschisă ușa aparatului fără supraveghere, pentru a preveni căderea pe aceasta.
- Înainte de a efectua orice operație de întreținere, dezactivați aparatul și scoateți ștecherul din priză.
- Nu folosiți apă pulverizată cu presiune ridicată sau abur pentru curățarea aparatului.
- Fantele de aerisire din bază (dacă este cazul) nu trebuie să fie blocate de covoare.
- Aparatul va fi conectat la rețeaua de apă folosind noile furtunuri furnizate. Furtunurile vechi nu trebuie reutilizate.

## 2. INSTRUCȚIUNI DE SIGURANȚĂ

### 2.1 Instalarea

- Îndepărtați toate ambalajele.
- Dacă aparatul este deteriorat, nu îl instalați sau utilizați.
- Nu instalați sau utilizați aparatul într-un loc în care temperatura este sub 0°C.
- Urmați instrucțiunile de instalare furnizate împreună cu aparatul.
- Asigurați-vă că aparatul este instalat sub structuri sigure și adiacente acestora.

### 2.2 Conexiunea la rețeaua electrică



#### **AVERTISMENT!**

Pericol de incendiu și electrocutare.

- Aparatul trebuie legat la o priză cu împământare.
- Verificați dacă informațiile de natură electrică, specificate pe plăcuța cu datele tehnice, corespund cu cele ale sursei de tensiune. În caz contrar, contactați un electrician.
- Utilizați întotdeauna o priză cu protecție (împământare) contra electrocutării, montată corect.
- Nu folosiți prize multiple și cabluri prelungitoare.
- Procedați cu atenție pentru a nu deteriora ștecherul și cablul de alimentare electrică. Dacă este necesară înlocuirea cablului de alimentare, acesta trebuie înlocuit numai de către centrul autorizat de service.
- Introduceți ștecherul în priză numai după încheierea procedurii de instalare. Asigurați accesul la priză după instalare.
- Nu trageți de cablul de alimentare pentru a scoate din priză aparatul. Trageți întotdeauna de ștecher.
- Acest aparat este conform cu Directivele C.E.E.
- Doar pentru Regatul Unit și Irlanda. Aparatul are un ștecher pentru 13 amperi. Dacă este necesară schimbarea siguranței din ștecher, folosiți siguranța: 13 amp ASTA (BS 1362).

## 2.3 Racordarea la apă

- Nu deteriorați furtunurile de apă.
- Înainte de conectarea la țevi noi, țevi care nu au fost folosite mult timp, la care s-au făcut lucrări de reparație sau au fost montate noi dispozitive (apometre, etc.), lăsați să curgă apa până când aceasta devine curată și limpede.
- Asigurați-vă că nu sunt pierderi vizibile de apă în timpul și după prima utilizare a aparatului.
- Furtunul de alimentare cu apă este prevăzut cu o supapă de siguranță și o teacă cu un cablu de alimentare interior.

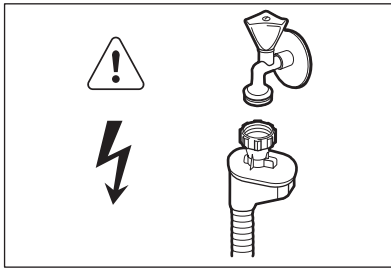

### **AVERTISMENT!** Tensiune periculoasă.

- Dacă furtunul de alimentare cu apă este deteriorat, închideți imediat robinetul de apă și deconectați ștecherul din priză. Pentru a înlocui furtunul de alimentare cu apă, contactați Centrul de service autorizat .

## 2.4 Utilizarea

- Nu vă așezați și nu vă urcați pe ușa deschisă.
- Detergenții pentru mașina de spălat vase sunt periculoși. Respectați instrucțiunile de siguranță de pe ambalajul detergentului.
- Nu beți și nu vă jucați cu apa din aparat.
- Nu scoateți vasele din aparat înainte de finalizarea programului. Este posibil ca pe vase să fie detergent.
- Aparatul poate genera abur fierbinte dacă deschideți ușa în timpul desfășurării unui program.
- Produsele inflamabile sau obiectele umezite cu produse inflamabile nu trebuie introduse în aparat, nici puse adiacent sau deasupra acestuia.

## 2.5 Gestionarea deșeurilor după încheierea ciclului de viață al aparatului

### **AVERTISMENT!** Pericol de vătămare sau sufocare.

- Deconectați aparatul de la sursa de alimentare electrică.
- Tăiați cablul electric și îndepărtați-l.
- Scoateți dispozitivul de blocare a ușii pentru a preveni închiderea copiilor sau a animalelor de companie în aparat.

### 3. DESCRIEREA PRODUSULUI

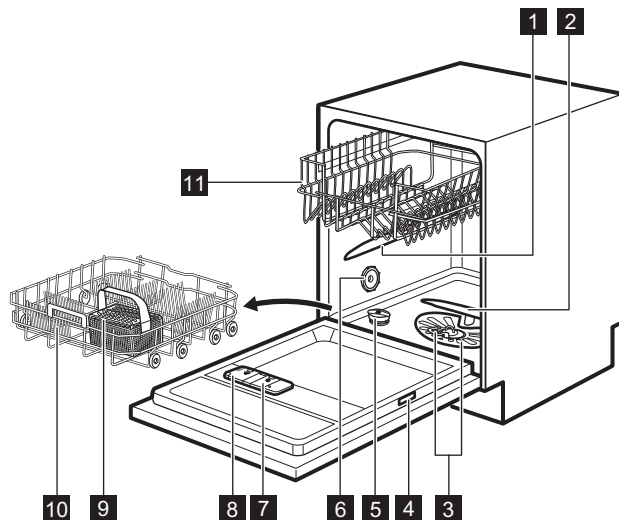

**1** Braț stropitor superior

**2** Braț stropitor inferior

**3** Filtre

**4** Plăcuță cu date tehnice

**5** Rezervor pentru sare

**6** Orificiu de aerisire

**7** Dozator pentru agentul de clătire

**8** Dozator pentru detergent

**9** Coș pentru tacâmuri

**10** Coș inferior





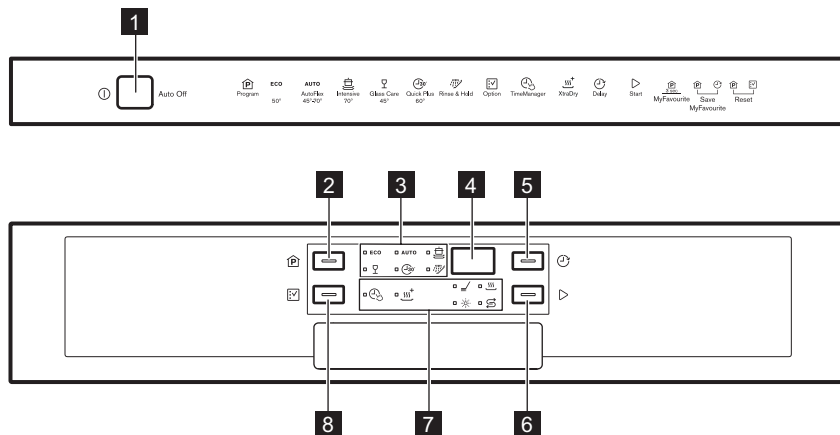

**11** Coș superior

## 4. PANOU DE COMANDĂ







- |                               |                                |
|-------------------------------|--------------------------------|
| <b>1</b> Buton pornire/oprire | <b>6</b> Buton <b>Start</b>    |
| <b>2</b> Buton <b>Program</b> | <b>7</b> Indicatoare luminoase |
| <b>3</b> Indicatoare programe | <b>8</b> Buton <b>Option</b>   |
| <b>4</b> Afişaj               |                                |
| <b>5</b> Buton <b>Delay</b>   |                                |

### 4.1 Indicatoare

Indicator	Descriere
	Faza de spălare. Se aprinde în momentul derulării fazei de spălare.
	Faza de uscare. Se aprinde în momentul derulării fazei de uscare.
	Indicator TimeManager.
	Indicator XtraDry.
	Indicator pentru agent de clătire. Acesta este întotdeauna oprit în timpul funcționării unui program.
	Indicator pentru sare. Acesta este întotdeauna oprit în timpul funcționării unui program.

## 5. PROGRAME

Program	Grad de murdărire Tip încărcătură	Fazele programului	Opțiuni
<b>ECO 1)</b>	<ul style="list-style-type: none"> <li>Nivel de murdărire normal</li> <li>Vase din porțelan și tacâmuri</li> </ul>	<ul style="list-style-type: none"> <li>Prespălare</li> <li>Spălare 50°C</li> <li>Clătiri</li> <li>Uscare</li> </ul>	<ul style="list-style-type: none"> <li>TimeManager</li> <li>XtraDry</li> </ul>
<b>AUTO 2)</b>	<ul style="list-style-type: none"> <li>Toate</li> <li>Vase din porțelan, tacâmuri, oale și cratițe</li> </ul>	<ul style="list-style-type: none"> <li>Prespălare</li> <li>Spălare de la 45°C la 70°C</li> <li>Clătiri</li> <li>Uscare</li> </ul>	<ul style="list-style-type: none"> <li>XtraDry</li> </ul>
	<ul style="list-style-type: none"> <li>Nivel ridicat de murdărire</li> <li>Vase din porțelan, tacâmuri, oale și cratițe</li> </ul>	<ul style="list-style-type: none"> <li>Prespălare</li> <li>Spălare 70°C</li> <li>Clătiri</li> <li>Uscare</li> </ul>	<ul style="list-style-type: none"> <li>TimeManager</li> <li>XtraDry</li> </ul>
 3)	<ul style="list-style-type: none"> <li>Murdărire recentă</li> <li>Vase din porțelan și tacâmuri</li> </ul>	<ul style="list-style-type: none"> <li>Spălare 60°C sau 65°C</li> <li>Clătiri</li> </ul>	<ul style="list-style-type: none"> <li>XtraDry</li> </ul>
	<ul style="list-style-type: none"> <li>Nivel normal sau redus de murdărire</li> <li>Vase din porțelan delicate și sticlărie</li> </ul>	<ul style="list-style-type: none"> <li>Spălare 45°C</li> <li>Clătiri</li> <li>Uscare</li> </ul>	<ul style="list-style-type: none"> <li>XtraDry</li> </ul>
 4)	<ul style="list-style-type: none"> <li>Toate</li> </ul>	<ul style="list-style-type: none"> <li>Prespălare</li> </ul>	

1) Cu ajutorul acestui program aveți cea mai eficientă utilizare a apei și cel mai eficient consum energetic pentru vase din porțelan și tacâmuri cu un nivel de murdărire normal. (Acesta este programul standard omologat la institutele de testare).





2) Aparatul detectează gradul de murdărire și cantitatea articolelor din coșuri. Acesta reglează automat temperatura și cantitatea apei, consumul de energie și durata programului.

3) Cu ajutorul acestui program puteți spăla o încărcătură cu murdărire recentă. Oferă rezultate de spălare bune într-un timp scurt.

4) Cu acest program puteți clăti rapid vasele pentru a împiedica lipirea resturilor alimentare de vase și formarea de mirosuri în aparat. Nu utilizați detergent în cadrul acestui program.

### 5.1 Valori de consum

Program 1)	Consum de apă (l)	Consum de curent (kWh)	Durata (min)
<b>ECO</b>	9,9	0.832	240

Program <sup>1)</sup>	Consum de apă (l)	Consum de curent (kWh)	Durata (min)
<b>AUTO</b>	7 - 12	0.7 - 1.5	45 - 160
	13 - 15	1.4 - 1.6	140 - 160
	9	0.8	30
	13 - 14	0.9 - 1.1	70 - 85
	4	0.1	14

1) Presiunea și temperatura apei, variațiile curentului electric, opțiunile selectate și cantitatea de vase pot modifica valorile.

## 5.2 Informații pentru institutele de testare

Pentru a beneficia de toate informațiile necesare privind realizarea testului, trimiteți un e-mail la adresa:

[info.test@dishwasher-production.com](mailto:info.test@dishwasher-production.com)

Scrieți codul numeric al produsului (PNC) indicat pe plăcuța cu datele tehnice.

## 6. SETĂRI

### 6.1 Modul de selectare a programului și modul utilizator

Când aparatul este în modul de selectare a programului este posibilă setarea unui program și intrarea în modul utilizator.

**În modul utilizator pot fi modificarea următoarele setări:**

- Nivelul dedurizatorului apei în funcție de duritatea apei.
- Activarea sau dezactivarea semnalului acustic pentru terminarea programului.
- Activarea sau dezactivarea avertizării notificării de golire a agentului de clătire.
- Activarea sau dezactivarea AirDry.

**Aceste setări vor fi salvate până la modificarea lor ulterioară.**

### Setarea modului de selectare a programului

Aparatul se află în modul de selectare a programului când indicatorul programului

**ECO** este aprins și afișajul indică durata programului.

Atunci când activați aparatul, de obicei acesta se află în modul de selectare a programului. Însă, dacă acest lucru nu se întâmplă, puteți seta astfel modul de selectare a programului:

Apăsăți lung și simultan **Program** și **Option** până când aparatul este în modul de selectare a programului.

### 6.2 Dedurizatorul de apă

Dedurizatorul de apă elimină substanțele minerale din apă, substanțe care ar putea avea efecte nedorite asupra performanțelor la spălare și a aparatului.

Cu cât conținutul de substanțe minerale este mai mare, cu atât apa este mai dură. Duritatea apei este măsurată în scale echivalente.

Dispozitivul de dedurizare a apei trebuie să fie reglat în conformitate cu duritatea apei din zona dvs. Compania locală de furnizare a apei vă poate oferi informații privind duritatea apei din zona dvs. Este important ca dedurizatorul să fie setat la

nivelul potrivit pentru a asigura rezultate bune la spălare.

### Duritate apă

Grade germane (°dH)	Grade franceze (°fH)	mmol/l	Grade Clarke	Nivelul dedurizatorului apei
47 - 50	84 - 90	8.4 - 9.0	58 - 63	10
43 - 46	76 - 83	7.6 - 8.3	53 - 57	9
37 - 42	65 - 75	6.5 - 7.5	46 - 52	8
29 - 36	51 - 64	5.1 - 6.4	36 - 45	7
23 - 28	40 - 50	4.0 - 5.0	28 - 35	6
19 - 22	33 - 39	3.3 - 3.9	23 - 27	5 1)
15 - 18	26 - 32	2.6 - 3.2	18 - 22	4
11 - 14	19 - 25	1.9 - 2.5	13 - 17	3
4 - 10	7 - 18	0.7 - 1.8	5 - 12	2
<4	<7	<0.7	< 5	1 2)

1) Setarea din fabrică.

2) Nu utilizați sare la acest nivel.





**Indiferent dacă utilizați detergent standard sau tablete combinate (cu sau fără sare), setați nivelul adecvat pentru duritatea apei pentru a menține activ indicatorul de realimentare cu sare.**



Tabletele combinate care conțin sare nu sunt suficient de eficiente pentru a anula duritatea apei.

### Setarea nivelului pentru dedurizatorul apei

Aparatul trebuie să fie în modul de selectare a programului.

1. Pentru a intra în modul utilizator apăsați lung și simultan **Delay** și **Start** până când indicatorii **ECO**, **AUTO**,  și  încep să clipească și afișajul este gol.
2. Apăsați **Program**.
  - Indicatoarele **AUTO**,  și  se sting.

- Indicatorul **ECO** continuă să se aprindă intermitent.
- Afișajul indică setarea curentă: de ex.  $5 \text{ } \bar{L}$  = nivelul 5.

3. Apăsați în mod repetat **Program** pentru a modifica setarea.
4. Apăsați butonul pornit/oprit pentru a confirma setarea.

### 6.3 Notificarea de terminare a agentului de clătire

Agentul de clătire ajută la uscarea vaselor fără dăre și pete.

Agentul de clătire este eliberat automat pe durata fazei de clătire cu apă fierbinte.

Atunci când rezervorul cu agent de clătire este gol, indicatorul agentului de clătire se aprinde anunțându-vă să realimentați cu agent de clătire. Dacă utilizați tablete combinate care conțin agent de clătire și sunteți mulțumiți de rezultatul la uscare, puteți dezactiva notificarea pentru realimentarea cu agent de clătire. Însă, vă recomandăm să









utilizați întotdeauna agent de clătire pentru cea mai bună performanță la uscare.

Dacă utilizați detergent standard sau tablete combinate fără agent de clătire, activați notificarea pentru a menține activ indicatorul privind realimentarea cu agent de clătire.

## Dezactivarea notificării de golire a agentului de clătire

Aparatul trebuie să fie în modul de selectare a programului.

1. Pentru a intra în modul utilizator apăsați lung și simultan **Delay** și **Start** până când indicatorii **ECO**, **AUTO**,  și  încep să clipească și afișajul este gol.
2. Apăsați **Option**.
  - Indicatorii **ECO**,  și  se sting.
  - Indicatorul **AUTO** continuă să se aprindă intermitent.
  - Afișajul indică setarea curentă.
    -  **d** = notificarea de golire a agentului de clătire este activată.
    -  **d** = notificarea de golire a agentului de clătire este dezactivată.
3. Apăsați **Option** pentru a modifica setarea.
4. Apăsați butonul pornit/oprit pentru a confirma setarea.







## 6.4 Semnalele acustice

Semnalele acustice sunt emise când apare o defectare a aparatului. Aceste semnale acustice nu pot fi dezactivate.

Există și un semnal acustic care este emis la terminarea programului. Implicit, acest semnal acustic este dezactivat, însă îl puteți activa.

## Activarea semnalului acustic pentru încheierea programului

Aparatul trebuie să fie în modul de selectare a programului.

1. Pentru a intra în modul utilizator apăsați lung și simultan **Delay** și **Start** până când indicatorii **ECO**, **AUTO**,  și  încep să clipească și afișajul este gol.
2. Apăsați **Delay**.
  - Indicatorii **ECO**, **AUTO** și  se sting.
  - Indicatorul  continuă să se aprindă intermitent.
  - Afișajul indică setarea curentă:
    -  **b** = Semnal acustic dezactivat.
    -  **b** = Semnal acustic activat.
3. Apăsați **Delay** pentru a modifica setarea.
4. Apăsați butonul pornit/oprit pentru a confirma setarea.

## 6.5 AirDry

AirDry îmbunătățește rezultatele la uscare cu consum mai mic de energie.

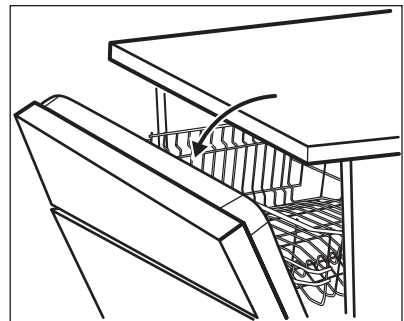

La derularea fazei de uscare, un dispozitiv deschide ușa aparatului. Atunci, ușa este menținută întredeschisă.

**ATENȚIE!**

Nu încercați să închideți ușa aparatului la mai puțin de 2 minute după deschiderea automată. Acest lucru poate cauza deteriorarea aparatului.

AirDry este activată automat cu toate programele, cu excepția **PLATE** și **WARMER** (dacă există).

Pentru a îmbunătăți performanța la uscare, apălați la opțiunea XtraDry sau activați AirDry.

## Dezactivarea AirDry

Aparatul trebuie să fie în modul de selectare a programului.

# 7. OPȚIUNI



Opțiunile dorite trebuie activate de fiecare dată înainte de pornirea unui program. Este imposibilă activarea sau dezactivarea opțiunilor în timpul funcționării unui program.









Nu toate opțiunile sunt compatibile între ele. Dacă ați selectat opțiuni care nu sunt compatibile, aparatul va dezactiva una sau mai multe opțiuni. Vor rămâne aprinși doar indicatorii opțiunilor care sunt în continuare active.

## 7.1 XtraDry

Activați această opțiune atunci când doriți să îmbunătățiți performanța la uscare. Prin utilizarea acestei opțiuni poate fi afectată durata anumitor programe, consumul de apă și temperatura ultimei clătiri.

Opțiunea XtraDry este o opțiune permanentă pentru toate programele, cu

1. Pentru a intra în modul utilizator apăsați lung și simultan **Delay** și **Start** până când indicatorii **ECO**, **AUTO**,  și  încep să clipească și afișajul este gol.
2. Apăsați **Start**.
  - Indicatorii **ECO**, **AUTO** și  se sting.
  - Indicatorul  continuă să se aprindă intermitent.
  - Afișajul indică setarea curentă:  = AirDry activat.
3. Apăsați **Start** pentru a modifica setarea:  = AirDry dezactivat.
4. Apăsați butonul pornit/oprit pentru a confirma setarea.

excepția **ECO**, și aceasta nu trebuie selectată la fiecare ciclu.

La alte programe setarea XtraDry este permanentă și este folosită automat la următoarele cicluri. Această configurație poate fi schimbată în orice moment.

Activarea opțiunii XtraDry dezactivează TimeManager și invers.

## Activarea XtraDry

Apăsați **Option** până când se aprinde indicatorul .

Dacă opțiunea nu este aplicabilă programului, indicatorul corespunzător nu se aprinde sau clipește rapid timp de câteva secunde după care se oprește. Afișajul indică durata actualizată a programului.

## 7.2 TimeManager

Această opțiune mărește presiunea și temperatura apei. Fazele de spălare și uscare sunt mai scurte.

Reducerea totală a duratei programului este de aproximativ 50%.

Rezultatele la spălare sunt aceleași ca în cazul duratei obișnuite a programului. Rezultatele uscării pot fi mai slabe.

## Activarea TimeManager

Apăsați **Option** până când se aprinde indicatorul .

Dacă opțiunea nu este aplicabilă programului, indicatorul corespunzător nu se aprinde sau clipește rapid timp de câteva secunde după care se oprește. Afișajul indică durata actualizată a programului.

## 7.3 MyFavourite

Cu această opțiune puteți seta și salva programul utilizat cel mai frecvent.

Puteți salva doar 1 program. O setare nouă o anulează pe cea anterioară.

## Modul de setare a programului MyFavourite

Apăsați lung **Program** până când se aprind indicatoarele și opțiunile asociate programului MyFavourite. Afișajul indică durata programului.

## Salvarea programului MyFavourite

1. Setati programul pe care doriți să-l salvați  
De asemenea, puteți seta opțiunile disponibile împreună cu programul.
2. Apăsați lung și simultan **Program** și **Delay** până când indicatorii programului și opțiunile clipeșc pentru câteva secunde.

# 8. ÎNAINTE DE PRIMA UTILIZARE

1. **Verificați dacă nivelul curent al dedurizatorului de apă corespunde duriții apei de la rețeaua de alimentare. Dacă nu corespunde, reglați nivelul dedurizatorului de apă.**
2. Umpleți rezervorul pentru sare.
3. Umpleți dozatorul pentru agentul de clătire.
4. Deschideți robinetul de apă.
5. Porniți un program pentru a îndepărta toate reziduurile din fabrică care încă mai pot fi în interiorul aparatului. Nu folosiți detergent și nu încărcăți coșurile.

Când porniți un program, poate dura până la 5 minute până când aparatul reîncarcă rășina în dedurizatorul de apă. Pare că aparatul nu funcționează. Faza de spălare începe doar după finalizarea acestei proceduri. Procedura se va repeta periodic.

## 8.1 Rezervorul pentru sare



### ATENȚIE!

Folosiți numai sare specială pentru mașina de spălat vase.

Sarea este utilizată pentru a reîncărca rășina din dedurizatorul de apă și pentru a asigura rezultate bune la spălare în utilizarea zilnică.

## Umplerea rezervorului pentru sare

1. Rotiți capacul rezervorului pentru sare spre stânga și scoateți-l.
2. Introduceți 1 litru de apă în rezervorul pentru sare (numai la prima utilizare).
3. Umpleți rezervorul pentru sare folosind sare pentru mașina de spălat vase.

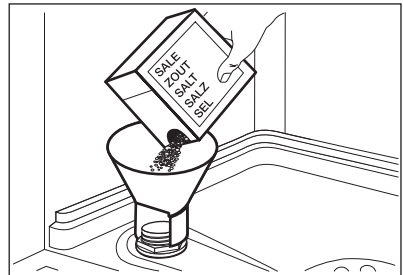

4. Înlăturați sarea din jurul orificiului rezervorului pentru sare.

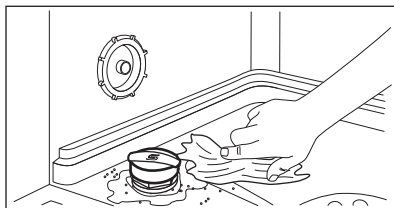

5. Rotiți capacul rezervorului pentru sare spre dreapta pentru a închide rezervorul.



#### ATENȚIE!

În timpul umplerii rezervorului pentru sare este posibil ca din acesta să se reverse apă și sare. După ce umpleți rezervorul pentru sare, porniți imediat un program pentru a împiedica coroziunea.

## 8.2 Umplerea dozatorului pentru agent de clătire

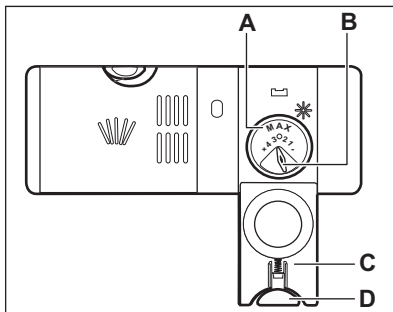
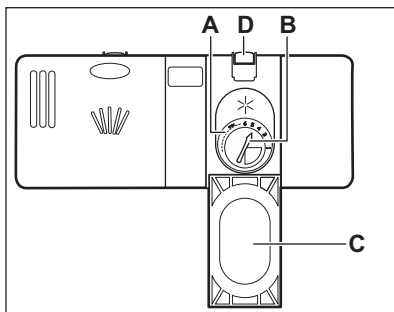

#### ATENȚIE!

Folosiți numai agenți de clătire concepuți special pentru mașinile de spălat vase.

1. Apăsăți butonul de eliberare (D) pentru a deschide capacul (C).
2. Turnați agentul de clătire în dozator (A) până când lichidul ajunge în dreptul nivelului „max”.
3. Pentru a evita formarea excesivă de spumă curățați agentul de clătire vărsat pe alături cu o lavetă absorbantă.
4. Închideți capacul. Verificați dacă butonul de eliberare se blochează în poziție.



Puteți roti selectorul cantității eliberate (B) între poziția 1 (cea mai mică cantitate) și poziția 4 sau 6 (cea mai mare cantitate).

## 9. UTILIZAREA ZILNICĂ

1. Deschideți robinetul de apă.
2. Apăsăți butonul pornit/oprit pentru a activa aparatul.

Asigurați-vă că aparatul este în modul de selectare a programului.

- Dacă indicatorul pentru sare este aprins, umpleți rezervorul pentru sare.
  - Dacă indicatorul pentru agent de clătire este aprins, umpleți dozatorul pentru agent de clătire.
3. Încărcați coșurile.
  4. Adăugați detergent.

5. Selectați și porniți programul corect pentru tipul de încărcătură și gradul de murdărie.

## 9.1 Utilizarea detergentului

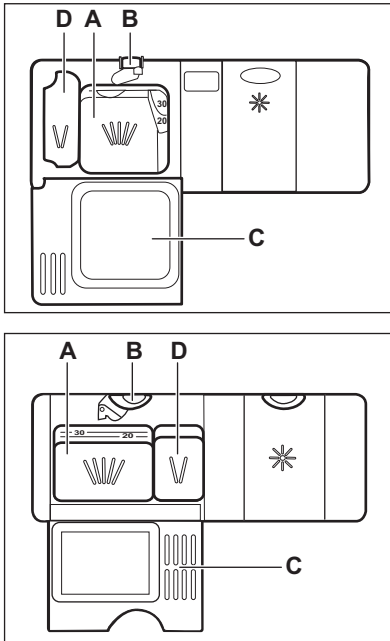

1. Apăsați butonul de eliberare (B) pentru a deschide capacul (C).
2. Puneți detergentul, sub formă de pudră sau tablete în compartimentul (A).
3. Dacă programul are o fază de prespălare, introduceți o cantitate mică de detergent în compartimentul (D).
4. Închideți capacul. Verificați dacă butonul de eliberare se blochează în poziție.

## 9.2 Setarea și pornirea unui program

### Funcția Auto Off

Această funcție reduce consumul de energie prin dezactivarea automată a aparatului atunci când acesta nu este utilizat.

Funcția se activează:

- La 5 minute după terminarea programului.

- După 5 minute, dacă programul nu a fost pornit.

### Pornirea unui program

1. Apăsați butonul pornit/oprit pentru a activa aparatul. Asigurați-vă că aparatul este în modul de selectare a programului.
2. Închideți ușa aparatului.
3. Apăsați **Program** în mod repetat până când indicatorul programului pe care doriți să îl selectați se aprinde.
  - Dacă doriți să selectați programul MyFavourite, apăsați lung **Program** până când setarea MyFavourite se aprinde.

Afișajul indică durata programului.

4. Setați opțiunile aplicabile.
5. Apăsați **Start** pentru a porni programul.
  - Indicatorul fazei de spălare se aprinde.
  - Durata programului începe să scadă în trepte de câte 1 minut.

### Pornirea unui program cu întârziere

1. Setați un program.
2. Apăsați **Delay** în mod repetat până când afișajul indică durata de întârziere pe care doriți să o setați (de la 1 la 24 de ore).

Se aprinde intermitent indicatorul programului selectat.

3. Apăsați **Start**.
4. Închideți ușa aparatului pentru a porni numărătoarea inversă.

La terminarea numărătorii inverse, programul pornește și indicatorul fazei de spălare se aprinde.

### Deschiderea ușii în timpul funcționării aparatului

Dacă deschideți ușa în timpul funcționării unui program, aparatul se oprește.

Aceasta poate afecta consumul de energie și durata programului. După ce închideți ușa, aparatul va continua de la momentul întreruperii.

**i** Dacă ușa este deschisă pentru mai mult de 30 de secunde pe durata fazei de uscare, programul aflat în derulare se termină. Acest lucru nu se întâmplă dacă ușa este deschisă de funcția AirDry.

**i** Nu încercați să închideți ușa aparatului la mai puțin de 2 minute după ce AirDry o deschide automat deoarece se poate deteriora aparatul. Dacă, după aceea, ușa este închisă timp de alte 3 minute, programul aflat în derulare se termină.

### Anularea pornirii cu întârziere în timpul derulării numărătorii inverse

Dacă anulați pornirea cu întârziere, programul și opțiunile trebuie setate din nou.

Apăsați lung și simultan **Program** și **Option** până când aparatul este în modul de selectare a programului.

### Anularea programului

Apăsați lung și simultan **Program** și **Option** până când aparatul este în modul de selectare a programului. Înainte de a porni un nou program, verificați dacă există detergent în dozatorul pentru detergent.

### Terminarea programului

La încheierea programului afișajul indică 0:00. Indicatorii de fază sunt stinși.

Toate butoanele sunt inactice cu excepția butonului pornit/oprit.

1. Apăsați butonul pornit/oprit sau așteptați ca funcția Auto Off să dezactiveze automat aparatul. Dacă deschideți ușa înainte de activarea Auto Off, aparatul este dezactivat automat.
2. Închideți robinetul de apă.

## 10. INFORMAȚII ȘI SFATURI

### 10.1 Aspecte generale

Urmatoarele sfaturi vă asigură o rezultate optime la curățare și uscare la utilizarea zilnică și vă ajută să protejați mediul.

- Scoateți din vase resturile mari de alimente și aruncați-le la gunoi.
- Nu clătiți manual vasele înainte de a le pune în mașina de spălat vase. Atunci când este nevoie, folosiți programul de prespălare (dacă este există) sau selectați un program cu o fază de prespălare.
- Utilizați întotdeauna tot spațiul din coșuri.
- Când încărcați aparatul, asigurați-vă că vasele pot fi acoperite și spălate complet de apa eliberată de duzele brațului stropitor. Asigurați-vă că articolele nu se ating și nu se acoperă unul pe celălalt.
- Puteți utiliza detergent, agent de clătire și sare speciale pentru mașina de spălat vase sau puteți utiliza

tabletele combinate (de ex. "3in1", "4in1", "All in 1"). Respectați instrucțiunile scrise pe ambalaj.

- Selectați programul în funcție de tipul de încărcătură și gradul de murdărie. Cu ajutorul programului ECO aveți cea mai eficientă utilizare a apei și cel mai eficient consum energetic pentru vase din porțelan și tacâmuri cu un nivel mediu de murdărie.

### 10.2 Utilizarea sării, agentului de clătire și a detergentului

- Utilizați numai sare, agent de clătire și detergent pentru mașini de spălat vase. Alte produse pot cauza deteriorarea aparatului.
- În zone cu apă dură și foarte dură vă recomandăm să utilizați separat detergent simplu (pudră, gel, tablete care nu conțin agenți suplimentari), agent de clătire și sare pentru rezultate optime la curățare și uscare.

- Cel puțin o dată pe lună rulați un program la aparat folosind agentul de curățare care este făcut special pentru acest scop.
- Tabletele de detergent nu se dizolvă complet în timpul programelor scurte. Pentru prevenirea apariției reziduurilor de detergent pe veselă, recomandăm utilizarea tabletelor în programele lungi.
- Nu utilizați mai mult decât cantitatea corectă de detergent. Consultați instrucțiunile de pe ambalajul detergentului.

### 10.3 Ce trebuie făcut dacă doriți să nu mai utilizați tablete combinate

Înainte de a începe să utilizați în mod separat detergent, sare și agent de clătire efectuați următoarea procedură.

1. Setati nivelul cel mai înalt pentru dedurizatorul de apă.
2. Asigurați-vă că rezervorul pentru sare și dozatorul pentru agentul de clătire sunt pline.
3. Porniți cel mai scurt program cu o fază de clătire. Nu adăugați detergent și nu încărcati coșurile.
4. La încheierea programului, reglați dedurizatorul de apă în funcție de duritatea apei din zona în care vă aflați.
5. Reglați cantitatea de agent de clătire.
6. Activați notificarea de terminare a agentului de clătire.

### 10.4 Încărcarea coșurilor

- Utilizați aparatul doar pentru obiecte care pot fi spălate în mașina de spălat vase.
- Nu introduceți în aparat obiecte din lemn, corn, porțelan, aluminiu, cositor și cupru.
- Nu introduceți articole care pot absorbi apa (bureți, cârpe menajere).

- Scoateți din vase resturile mari de alimente și aruncați-le la gunoi.
- Înmuiați alimentele arse rămase pe vase.
- Puneți obiectele concave (ceștile, paharele și cratițele) cu gura în jos.
- Asigurați-vă că paharele nu se ating între ele.
- Puneți tacâmurile și articolele mici în coșul pentru tacâmuri.
- Puneți obiectele ușoare în coșul superior. Asigurați-vă că obiectele nu se mișcă.
- Asigurați-vă că brațele stropitoare se pot mișca liber înainte să porniți un program.

### 10.5 Anterior pornirii unui program

Verificați dacă:

- Filtrele sunt curate și corect instalate.
- Capacul rezervorului pentru sare este strâns.
- Brațele stropitoare nu sunt înfundate.
- Există suficientă sare pentru mașina de spălat vase și agent de clătire (dacă nu utilizați tablete combinate).
- Poziția articolelor în coșuri este corectă.
- Programul corespunde tipului de încărcătură și gradului de murdărie.
- Este utilizată cantitatea corectă de detergent.

### 10.6 Descărcarea coșurilor

1. Lăsați vesela să se răcească înainte de a o scoate din aparat. Articolele fierbinți se pot deteriora ușor.
2. Mai întâi, goliți coșul inferior și apoi pe cel superior.



La finalul programului poate rămâne apă pe lateralele și pe ușa aparatului.

# 11. ÎNGRIJIREA ȘI CURĂȚAREA



## AVERTISMENT!

Înainte de a efectua operațiile de întreținere, dezactivați aparatul și scoateți ștecherul din priză.



Filtrele murdare și brațele stropitoare înfundate reduc performanțele de la spălare. Efectuați verificarea periodic și, dacă este necesar, curățați-le.

## 11.1 Curățarea filtrelor

Sistemul de filtrare este realizat din 3 piese.

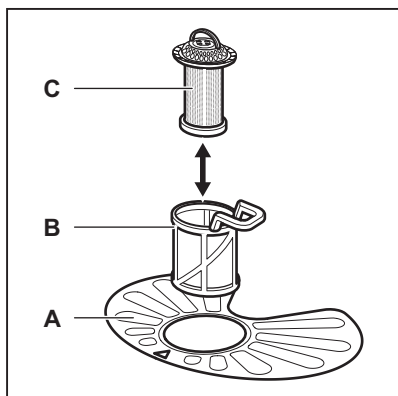

1. Rotiți filtrul (B) în sens antiorar și scoateți-l.

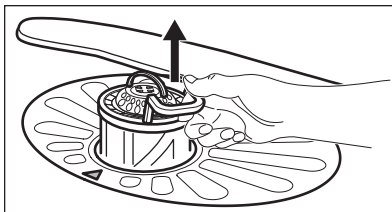
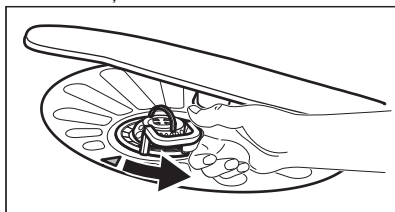

2. Scoateți filtrul (C) din filtrul (B).
3. Scoateți filtrul plat (A).

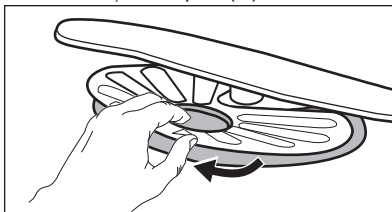

4. Spălați filtrele.

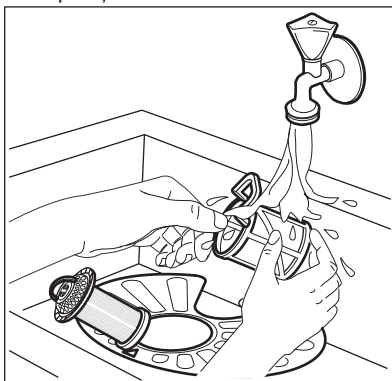

5. Asigurați-vă că nu există resturi alimentare sau mizerie în sau în jurul marginii colectorului de apă.
6. Puneți la loc filtrul plat (A). Asigurați-vă că este poziționat corect sub cele 2 ghidaje.



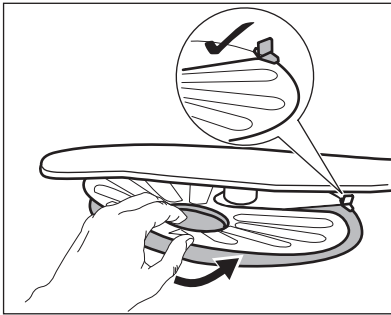

7. Reasamblați filtrele (B) și (C).
8. Puneți la loc filtrul (B) în filtrul plat (A). Rotiți-l în sens orar până când se fixează.

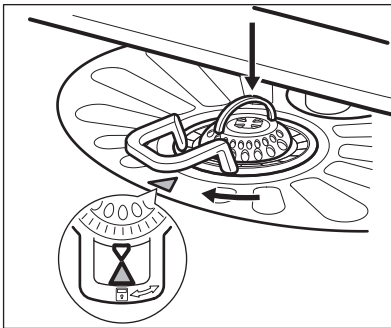

#### ATENȚIE!

O poziție incorectă a filtrelor poate cauza rezultate nesatisfăcătoare la spălare și deteriorarea aparatului.

## 12. DEPANARE

Dacă aparatul nu pornește sau se oprește în timpul funcționării. Înainte de a contacta un Centru de service autorizat, verificați dacă puteți rezolva problema singur cu ajutorul informațiilor din tabel.



#### AVERTISMENT!

Reparațiile făcute incorect pot pune în pericol siguranța utilizatorului. Toate reparațiile trebuie efectuate de către personal calificat.

### 11.2 Curățarea brațelor stropitoare

Nu demontați brațele stropitoare. Dacă orificiile din brațele stropitoare sunt înfundate, înlăturați resturile de murdărie cu un obiect ascuțit subțire.

### 11.3 Curățarea exterioară

- Curățați aparatul cu o lavetă moale, umedă.
- Utilizați numai detergenți neutri.
- Nu folosiți produse abrazive, bureți abrazivi sau solvenți.

### 11.4 Curățarea interiorului

- Curățați cu atenție aparatul, inclusiv garnitura cauciucată a ușii, folosind o lavetă moale și umedă.
- Dacă utilizați frecvent programe cu durată redusă, acestea pot lăsa depuneri de grăsime și piatră în interiorul aparatului. Pentru a împiedica acest lucru, vă recomandăm să rulați programe cu durată mare de cel puțin de 2 ori pe lună.
- Pentru a păstra aparatul în condiții optime de funcționare, vă recomandăm să utilizați lunar un produs de curățare dedicat mașinilor de spălat vase. Urmați cu atenție instrucțiunile de pe ambalajul produsului.

**În cazul unor probleme, afișajul indică un cod de alarmă.**

**Majoritatea problemelor care apar pot fi rezolvate fără a fi necesară contactarea unui Centru de service autorizat.**

Problema și codul alarmei	Cauză posibilă și soluție
Nu puteți activa aparatul.	<ul style="list-style-type: none"> <li>• Verificați dacă ștecherul este introdus în priză.</li> <li>• Verificați dacă există o siguranță arsă în tabloul de siguranțe.</li> </ul>
Programul nu pornește.	<ul style="list-style-type: none"> <li>• Verificați dacă ușa aparatului este închisă.</li> <li>• Apăsați <b>Start</b>.</li> <li>• Dacă este setată pornirea cu întârziere, anulați setarea sau așteptați terminarea numărării inverse.</li> <li>• Aparatul a început procedura de re-încărcare cu rășină în interiorul dedurizatorului de apă. Durata procedurii este de aproximativ 5 minute.</li> </ul>
Aparatul nu se alimentează cu apă. Afișajul indică <i>10</i> .	<ul style="list-style-type: none"> <li>• Verificați dacă robinetul de apă este deschis.</li> <li>• Verificați dacă presiunea de la rețeaua de alimentare cu apă nu este prea mică. Pentru această informație, contactați compania locală de furnizare a apei.</li> <li>• Verificați dacă robinetul de apă este înfundat.</li> <li>• Verificați dacă filtrul din furtunul de alimentare este înfundat.</li> <li>• Verificați dacă furtunul de alimentare este răsucit sau îndoit.</li> </ul>
Aparatul nu evacuează apa. Afișajul indică <i>20</i> .	<ul style="list-style-type: none"> <li>• Verificați dacă scurgerea chiuvetei este înfundată.</li> <li>• Verificați dacă filtrul din furtunul de evacuare este înfundat.</li> <li>• Verificați dacă sistemul de filtrare intern este înfundat.</li> <li>• Verificați dacă furtunul de evacuare este răsucit sau îndoit.</li> </ul>
Dispozitivul anti-inundație este pornit. Afișajul indică <i>30</i> .	<ul style="list-style-type: none"> <li>• Închideți robinetul de apă și adresați-vă unui Centru de service autorizat.</li> </ul>
Aparatul se oprește și pornește de mai multe ori în timpul funcționării.	<ul style="list-style-type: none"> <li>• Acest lucru este normal. Aceasta oferă rezultate optime la curățare și economii de energie.</li> </ul>
Programul durează prea mult.	<ul style="list-style-type: none"> <li>• Selectați opțiunea TimeManager pentru a reduce durata programului.</li> <li>• Dacă este setată o opțiune de pornire cu întârziere, anulați întârzierea setată sau așteptați terminarea numărării inverse.</li> </ul>
Durata rămasă pe afișaj crește și sare până aproape de finalul duratei programului.	<ul style="list-style-type: none"> <li>• Acesta nu este un defect. Aparatul funcționează corect.</li> </ul>
Opțiunile programului trebuie setate din nou de fiecare dată.	<ul style="list-style-type: none"> <li>• Pentru a vă salva configurația preferată, folosiți opțiunea MyFavourite.</li> </ul>

Problema și codul alarmei	Cauză posibilă și soluție
Mici scurgeri din ușa aparatului.	<ul style="list-style-type: none"> <li>Aparatul nu este adus la nivel. Slăbiți sau strângeți picioarele reglabile (dacă se poate).</li> <li>Ușa aparatului nu este centrată pe cuvă. Reglați piciorul din spate (dacă se poate).</li> </ul>
Ușa aparatului se închide greu.	<ul style="list-style-type: none"> <li>Aparatul nu este adus la nivel. Slăbiți sau strângeți picioarele reglabile (dacă se poate).</li> <li>Părți din veselă ies prin coșuri.</li> </ul>
Sunete de huruit/ciocănit din interiorul aparatului.	<ul style="list-style-type: none"> <li>Vesela nu este pusă corect în coșuri. Consultați prospectul despre încărcarea coșului.</li> <li>Verificați dacă brațele stropitoare se pot roti liber.</li> </ul>
Aparatul declanșează întrerupătorul.	<ul style="list-style-type: none"> <li>Amperajul este insuficient pentru a alimenta simultan toate aparatele aflate în uz. Verificați amperajul de la priză și capacitatea contorului sau opriți unul dintre aparatele aflate în uz.</li> <li>Defect electric intern al aparatului. Contactați un Centru de service autorizat.</li> </ul>



Consultați **„Înainte de prima utilizare”**, **„Utilizarea zilnică”** sau **„Informații și sfaturi”** pentru alte cauze posibile.

apare din nou, contactați un Centru de service autorizat.

Pentru coduri de alarmă care nu se regăsesc în tabel, contactați un Centru de service autorizat.

După verificarea aparatului, dezactivați și activați din nou aparatul. Dacă problema

## 12.1 Rezultatele procesului de spălare și uscare nu sunt satisfăcătoare

Problemă	Cauză posibilă și soluție
Rezultate slabe la spălare.	<ul style="list-style-type: none"> <li>Consultați <b>„Utilizarea zilnică”</b>, <b>„Informații și sfaturi”</b> și prospectul despre încărcarea coșului.</li> <li>Utilizați programe cu spălare mai intensivă.</li> <li>Curățați duzele brațului stropitor și filtrul. Consultați <b>„Îngrijirea și curățarea”</b>.</li> </ul>
Rezultate slabe la uscare.	<ul style="list-style-type: none"> <li>Vesela a fost lăsată prea mult timp în interiorul unui aparat închis.</li> <li>Nu există agent de clătire sau dozajul agentului de clătire nu este suficient. Setati dozatorul pentru agentul de clătire pe un nivel mai ridicat.</li> <li>Este posibil ca articolele din plastic să necesite uscarea pe prosop.</li> <li>Pentru cea mai bună performanță la uscare, activați opțiunea XtraDry și setați AirDry.</li> <li>Vă recomandăm să utilizați întotdeauna agent de clătire, chiar și în combinație cu tablete combinate.</li> </ul>

<b>Problemă</b>	<b>Cauză posibilă și soluție</b>
Apar dăre sau pelicule albăstrii pe pahare și vase.	<ul style="list-style-type: none"> <li>• Cantitatea de agent de clătire eliberată este prea mare. Reglați nivelul pentru agentul de clătire la un nivel mai mic.</li> <li>• Cantitatea de detergent este prea mare.</li> </ul>
Apar pete și picături uscate de apă pe pahare și vase.	<ul style="list-style-type: none"> <li>• Cantitatea de agent de clătire eliberată este insuficientă. Reglați nivelul pentru agentul de clătire la un nivel mai mare.</li> <li>• Calitatea agentului de clătire poate fi de vină.</li> </ul>
Vasele sunt ude.	<ul style="list-style-type: none"> <li>• Pentru cea mai bună performanță la uscare, activați opțiunea XtraDry și setați AirDry.</li> <li>• Programul nu are fază de uscare sau are o fază de uscare la temperatură redusă.</li> <li>• Dozatorul pentru agent de clătire este gol.</li> <li>• Calitatea agentului de clătire poate fi de vină.</li> <li>• Problema poate fi cauzată de calitatea tabletelor combinate. Încercați o altă marcă sau activați dozatorul pentru agent de clătire și folosiți agent de clătire împreună cu tabletele combinate.</li> </ul>
Interiorul aparatului este ud.	<ul style="list-style-type: none"> <li>• Nu constituie o defectare a aparatului. Acest lucru este cauzat de umiditatea din aer care se condensează pe pereți.</li> </ul>
Spumă anormală în timpul spălării.	<ul style="list-style-type: none"> <li>• Utilizați doar detergent pentru mașina de spălat vase.</li> <li>• Există scurgeri din dozatorul pentru agentul de clătire. Contactați un Centru de service autorizat.</li> </ul>
Urme de rugină pe tacâmuri.	<ul style="list-style-type: none"> <li>• Este utilizată prea multă sare în apa folosită la spălare. Consultați „<b>Dedurizatorul de apă</b>”.</li> <li>• Tacâmurile din argint și oțel inoxidabil au fost puse împreună. Evitați punerea alăturată a articolelor din argint și oțel inoxidabil.</li> </ul>
Există reziduuri de detergent în dozator la finalul programului.	<ul style="list-style-type: none"> <li>• Tableta de detergent s-a blocat în dozator și, de aceea, nu a fost complet dizolvată de apă.</li> <li>• Apa nu poate dizolva detergentul din dozator. Asigurați-vă că brațul stropitor nu este blocat sau înfundat.</li> <li>• Asigurați-vă că articolele din coșuri nu împiedică deschiderea capacului dozatorului pentru detergent.</li> </ul>
Miros neplăcut în interiorul aparatului.	<ul style="list-style-type: none"> <li>• Consultați „<b>Curățarea internă</b>”.</li> </ul>

Problemă	Cauză posibilă și soluție
Depuneri de calcar pe veselă, cuvă și pe interiorul ușii.	<ul style="list-style-type: none"> <li>Nivelul de sare este scăzut, verificați indicatorul de realimentare.</li> <li>Capacul rezervorului pentru sare este slăbit.</li> <li>Apa de la robinet este dură. Consultați „<b>Dedurizatorul de apă</b>”.</li> <li>Chiar dacă folosiți tablete multifuncționale, folosiți sare și setați regenerarea dedurizatorului de apă. Consultați „<b>Dedurizatorul de apă</b>”.</li> <li>Dacă încă mai rămân depuneri de calcar, curățați aparatul cu agenți de curățare speciali dedicați pentru acest scop.</li> <li>Încercați un detergent diferit.</li> <li>Contactați producătorul detergentului.</li> </ul>
Veselă mată, decolorată sau ciobită.	<ul style="list-style-type: none"> <li>Asigurați-vă că sunt spălate doar articole care pot fi spălate în mașina de spălat vase.</li> <li>Încărcați și descărcați cu atenție coșul. Consultați prospectul despre încărcarea coșului.</li> <li>Puneți obiectele delicate în coșul superior.</li> </ul>



Consultați „**Înainte de prima utilizare**”, „**Utilizarea zilnică**” sau „**Informații și sfaturi**” pentru alte cauze posibile.

## 13. INFORMAȚII TEHNICE

Dimensiuni	Lățime / înălțime / adâncime (mm)	596 / 818 - 898 / 575
Conexiunea la rețeaua electrică <sup>1)</sup>	Tensiune (V)	200 - 240
	Frecvență (Hz)	50 / 60
Presiunea de alimentare cu apă	Min. / Max. bar (MPa)	0.5 (0.05) / 8 (0.8)
Alimentarea cu apă	Apă rece sau caldă <sup>2)</sup>	max 60°C
Capacitate	Seturi	13
Consumul de curent	Modul lăsat Pornit (W)	5.0
Consumul de curent	Modul Oprit (W)	0.10

<sup>1)</sup> Consultați plăcuța cu date tehnice pentru restul valorilor.

<sup>2)</sup> Dacă apa caldă provine dintr-o sursă alternativă de energie (de ex. panouri solare, energie eoliană), utilizați o sursă de apă caldă pentru a reduce consumul de energie.

## 14. INFORMAȚII PRIVIND MEDIUL

Reciclați materialele marcate cu simbolul . Pentru a recicla ambalajele, acestea trebuie puse în containerele corespunzătoare. Ajuțați la protejarea mediului și a sănătății umane și la reciclarea deșeurilor din aparatele electrice și electrocasnice. Nu aruncați

aparatele marcate cu acest simbol  împreună cu deșeurile menajere. Returnați produsul la centrul local de reciclare sau contactați administrația orașului dvs.



[www.electrolux.com/shop](http://www.electrolux.com/shop)



156917940-A-212017

