



**CS** Myčka nádobí  
**PL** Zmywarka  
**SK** Umývačka

Návod k použití 2  
Instrukcja obsługi 24  
Návod na používanie 48



## OBSAH

1. BEZPEČNOSTNÍ INFORMACE.....	3
2. BEZPEČNOSTNÍ POKYNY .....	4
3. POPIS SPOTŘEBIČE.....	6
4. OVLÁDACÍ PANEL .....	7
5. PROGRAMY.....	8
6. NASTAVENÍ.....	9
7. FUNKCE.....	12
8. PŘED PRVNÍM POUŽITÍM.....	13
9. DENNÍ POUŽÍVÁNÍ.....	14
10. TIPY A RADY.....	16
11. ČIŠTĚNÍ A ÚDRŽBA.....	17
12. ODSTRAŇOVÁNÍ ZÁVAD.....	19
13. TECHNICKÉ INFORMACE.....	23

## MYSLÍME NA VÁS

Děkujeme, že jste si zakoupili spotřebič značky Electrolux. Vybrali jste si produkt, se kterým jsou spjaty desítky let profesionálních zkušeností a inovací. Tento důmyslný a stylový spotřebič byl navržen s ohledem na jeho uživatele. Kdykoliv jej proto používáte, můžete se spolehnout, že pokaždé dosáhnete skvělých výsledků.

Vítá Vás Electrolux.

**Navštivte naše stránky ohledně:**



Rady ohledně používání, brožury, poradce při potížích, servisních informací:  
**[www.electrolux.com/webselfservice](http://www.electrolux.com/webselfservice)**



Registrace vašeho spotřebiče, kterou získáte lepší servis:  
**[www.registerelectrolux.com](http://www.registerelectrolux.com)**



Nákupu příslušenství, spotřebního materiálu a originálních náhradních dílů pro váš spotřebič:  
**[www.electrolux.com/shop](http://www.electrolux.com/shop)**

## PÉČE O ZÁKAZNÍKY A SERVIS

Doporučujeme používat originální náhradní díly. Při kontaktu se servisním střediskem se ujistěte, že máte k dispozici následující údaje: Model, výrobní číslo (PNC), sériové číslo. Tyto informace jsou uvedeny na typovém štítku.

 Upozornění / Důležité bezpečnostní informace

 Všeobecné informace a rady

 Poznámky k ochraně životního prostředí

Změny vyhrazeny.

## 1. ⚠ BEZPEČNOSTNÍ INFORMACE

Tento návod si pečlivě přečtete ještě před instalací spotřebiče a jeho prvním použitím. Výrobce nenes odpovědnost za žádný úraz ani škodu v důsledku nesprávné instalace nebo použití. Návod k použití vždy uchovávejte na bezpečném a přístupném místě pro jeho budoucí použití.

### 1.1 Bezpečnost dětí a postižených osob

- Tento spotřebič smí používat děti starší osmi let nebo osoby se sníženými fyzickými, smyslovými nebo duševními schopnostmi nebo osoby bez patřičných zkušeností a znalostí, pouze pokud tak činí pod dozorem nebo vedením, které zohledňuje bezpečný provoz spotřebiče, a pokud rozumí rizikům spojeným s provozem spotřebiče.
- Nenechte děti hrát si se spotřebičem.
- Prací prostředky uschovejte z dosahu dětí.
- Jsou-li dvířka spotřebiče otevřená, nedovolte dětem a domácím zvířatům, aby se k němu přibližovaly.
- Čištění a uživatelskou údržbu spotřebiče by neměly provádět děti bez dozoru.

### 1.2 Všeobecné bezpečnostní informace

- Tento spotřebič je určen pro použití v domácnosti a pro následující způsoby použití:
  - ve farmářských domech, v kuchyňkách pro zaměstnance v obchodech, kancelářích a jiných pracovních prostředích;
  - pro zákazníky hotelů, motelů, penzionů a jiných ubytovacích zařízení.
- Neměňte technické parametry tohoto spotřebiče.
- Hodnota provozního tlaku vody (minimální a maximální) musí být mezi 0.5 (0.05) / 8 (0.8) bar (MPa).
- Dodržujte maximální počet 15 jídelních souprav.

- Jestliže je poškozený přívodní kabel, smí ho vyměnit pouze výrobce, autorizované servisní středisko nebo osoba s podobnou příslušnou kvalifikací, jinak by mohlo dojít k úrazu.
- Příbory vkládejte do košíčku ostrou špičkou dolů nebo je vložte vodorovně do zásuvky na příbory ostrou hranou dolů.
- Nenechávejte spotřebič s otevřenými dvířky bez dozoru, aby na ně nedopatřením někdo nestoupl.
- Před každou údržbou spotřebič vždy vypněte a vytáhněte síťovou zástrčku ze zásuvky.
- K čištění spotřebiče nepoužívejte vysokotlaký proud vody nebo páru.
- Pokud má spotřebič větrací otvory umístěné vespod, nesmí být zakryté např. kobercem.
- Spotřebič musí být připojen k vodovodnímu potrubí pomocí nové dodané soupravy hadic. Neinstalujte již jednou použitou soupravu hadic znovu.

## 2. BEZPEČNOSTNÍ POKYNY

### 2.1 Instalace



#### **VAROVÁNÍ!**

Tento spotřebič smí instalovat jen kvalifikovaná osoba.

- Odstraňte veškerý obalový materiál.
- Poškozený spotřebič neinstalujte ani nepoužívejte.
- Neinstalujte nebo nepoužívejte spotřebič tam, kde může teplota klesnout pod 0 °C.
- Řiďte se pokyny k instalaci dodanými spolu s tímto spotřebičem.
- Při přemísťování spotřebiče buďte vždy opatrní, protože je těžký. Vždy používejte ochranné rukavice a uzavřenou obuv.
- Ujistěte se, že je spotřebič namontován pod nebo vedle bezpečných konstrukcí.

### 2.2 Připojení k elektrické síti



#### **VAROVÁNÍ!**

Hrozí nebezpečí požáru nebo úrazu elektrickým proudem.

- Spotřebič musí být uzemněn.
- Zkontrolujte, zda údaje na typovém štítku souhlasí s parametry elektrické sítě.
- Vždy použijte správně instalovanou síťovou zásuvku s ochranou proti úrazu elektrickým proudem.
- Nepoužívejte rozbočovací zástrčky ani prodlužovací kabely.
- Dbejte na to, abyste nepoškodili napájecí kabel a síťovou zástrčku. Jestliže potřebujete vyměnit přívodní kabel, musí výměnu provést námi autorizované servisní středisko.
- Síťovou zástrčku zapojte do síťové zásuvky až na konci instalace spotřebiče. Po instalaci musí zůstat síťová zástrčka nadále dostupná.

- Neodpojujte spotřebič ze zásuvky tahem za kabel. Vždy tahejte za zástrčku.
- Tento spotřebič je v souladu se směrnicemi EHS.
- Pouze pro Velkou Británii a Irsko. Spotřebič je vybaven 13A síťovou zástrčkou. Je-li nutné vyměnit pojistku v síťové zástrčce, použijte pojistku: 13 amp ASTA (BS 1362).

## 2.3 Vodovodní přípojka

- Dbejte na to, abyste hadice nepoškodili.
- Před připojením spotřebiče k novým hadicím nebo k hadicím, které nebyly dlouho používány, nebo tam, kde byly prováděny opravy či instalována nová zařízení (vodoměry apod.), nechte vodu na několik minut odtéct, dokud nebude čistá.
- Ujistěte se, že při prvním použití spotřebiče ani po něm nedošlo k viditelnému úniku vody.
- Přívodní hadice s opláštěním je vybavena bezpečnostním ventilem a vnitřním síťovým kabelem.

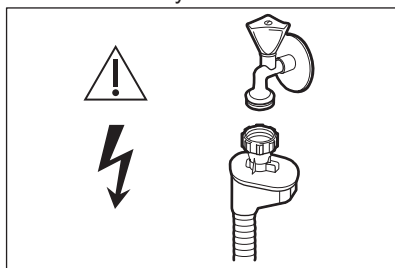

**VAROVÁNÍ!**  
Nebezpečné napětí.

- Jestliže se přívodní hadice poškodí, okamžitě zavřete vodovodní kohoutek a vytáhněte síťovou zástrčku ze zásuvky. Zkontaktujte autorizované servisní středisko, aby vám přívodní hadice byla vyměněna.

## 2.4 Použití spotřebiče

- Na otevřená dvířka si nesedejte, ani si na ně nestoupejte.
- Mycí prostředky pro myčky jsou nebezpečné. Řiďte se bezpečnostními pokyny uvedenými na balení mycího prostředku.
- Nepijte ani si nehrajte s vodou ve spotřebiči.
- Nádobí ze spotřebiče nevyjímejte, dokud se nedokončí program. Na nádobí může zůstat trochu mycího prostředku.
- Pokud během probíhajícího programu otevřete dvířka spotřebiče, může dojít k uvolnění horké páry.
- Do spotřebiče, do jeho blízkosti nebo na spotřebič neumísťujte hořlavé předměty nebo předměty obsahující hořlavé látky.

## 2.5 Likvidace



**VAROVÁNÍ!**  
Hrozí nebezpečí úrazu či udušení.

- Odpojte spotřebič od elektrické sítě.
- Odřízněte a vyhoďte síťový kabel.
- Odstraňte dveřní západku, abyste zabránili uvěznění dětí a domácích zvířat ve spotřebiči.

### 3. POPIS SPOTŘEBIČE

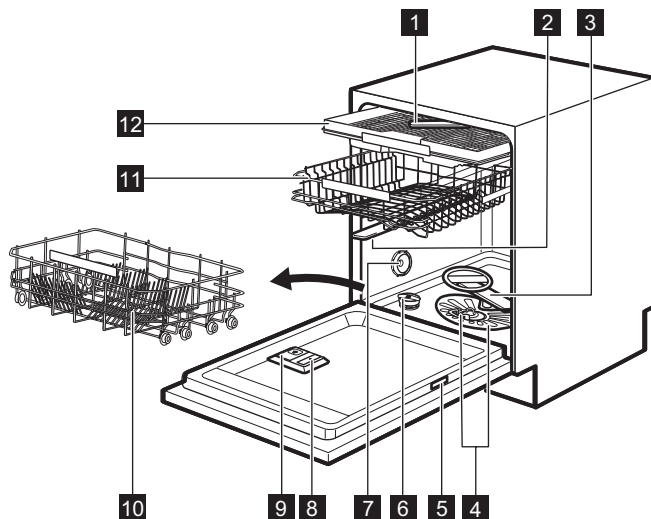

**1** Nejvyšší ostříkovací rameno

**2** Horní ostříkovací rameno

**3** Dolní ostříkovací rameno

**4** Filtry

**5** Typový štítek

**6** Zásobník na sůl

**7** Větrací otvor

**8** Dávkoč leštidla

**9** Dávkoč mycího prostředku

**10** Dolní koš

**11** Horní koš





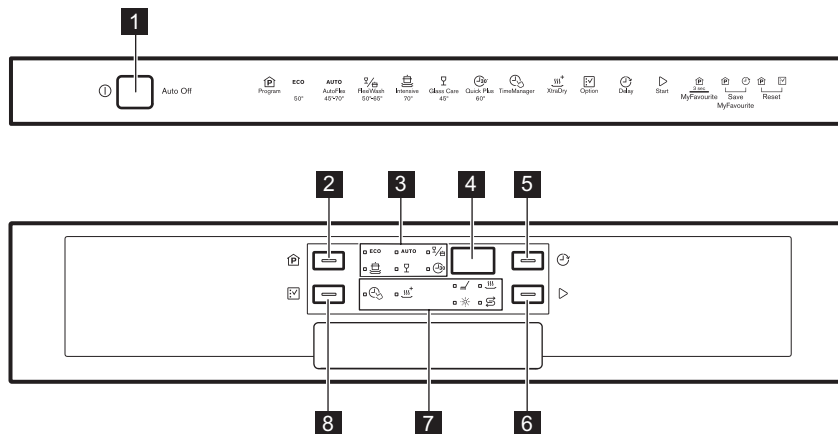

**12** Příhrádka na příbory

## 4. OVLÁDACÍ PANEĽ







- |                                  |                                 |
|----------------------------------|---------------------------------|
| <b>1</b> Tlačítko Zap/Vyp        | <b>6</b> Tlačítko <b>Start</b>  |
| <b>2</b> Tlačítko <b>Program</b> | <b>7</b> Kontrolky              |
| <b>3</b> Kontrolky programů      | <b>8</b> Tlačítko <b>Option</b> |
| <b>4</b> Displej                 |                                 |
| <b>5</b> Tlačítko <b>Delay</b>   |                                 |

### 4.1 Kontrolky

Kontrolka	Popis
	Fáze mytí. Rozsvítí se během fáze mytí.
	Fáze sušení. Rozsvítí se během fáze sušení.
	Kontrolka TimeManager.
	Kontrolka XtraDry.
	Kontrolka stavu leštidla. Nikdy v průběhu programu nesvítí.
	Kontrolka množství soli. Nikdy v průběhu programu nesvítí.

## 5. PROGRAMY

Program	Stupeň zašpinění Druh náplně	Fáze programu	Funkce
<b>ECO</b> 1)	<ul style="list-style-type: none"> <li>• Normálně zašpiněné</li> <li>• Nádobí a přístroje</li> </ul>	<ul style="list-style-type: none"> <li>• Předmytí</li> <li>• Mytí 50 °C</li> <li>• Oplachy</li> <li>• Sušení</li> </ul>	<ul style="list-style-type: none"> <li>• TimeManager</li> <li>• XtraDry</li> </ul>
<b>AUTO</b> 2)	<ul style="list-style-type: none"> <li>• Vše</li> <li>• Nádobí, přístroje, hrnce a pánve</li> </ul>	<ul style="list-style-type: none"> <li>• Předmytí</li> <li>• Mytí od 45 °C do 70 °C</li> <li>• Oplachy</li> <li>• Sušení</li> </ul>	<ul style="list-style-type: none"> <li>• XtraDry</li> </ul>
 3)	<ul style="list-style-type: none"> <li>• Různě zašpiněné</li> <li>• Nádobí, přístroje, hrnce a pánve</li> </ul>	<ul style="list-style-type: none"> <li>• Předmytí</li> <li>• Mytí 50 °C a 65 °C</li> <li>• Oplachy</li> <li>• Sušení</li> </ul>	<ul style="list-style-type: none"> <li>• TimeManager</li> <li>• XtraDry</li> </ul>
	<ul style="list-style-type: none"> <li>• Velmi zašpiněné</li> <li>• Nádobí, přístroje, hrnce a pánve</li> </ul>	<ul style="list-style-type: none"> <li>• Předmytí</li> <li>• Mytí 70 °C</li> <li>• Oplachy</li> <li>• Sušení</li> </ul>	<ul style="list-style-type: none"> <li>• TimeManager</li> <li>• XtraDry</li> </ul>
	<ul style="list-style-type: none"> <li>• Normálně nebo lehce zašpiněné</li> <li>• Křehké nádobí a sklo</li> </ul>	<ul style="list-style-type: none"> <li>• Mytí 45 °C</li> <li>• Oplachy</li> <li>• Sušení</li> </ul>	<ul style="list-style-type: none"> <li>• XtraDry</li> </ul>
 4)	<ul style="list-style-type: none"> <li>• Čerstvě zašpiněné</li> <li>• Nádobí a přístroje</li> </ul>	<ul style="list-style-type: none"> <li>• Mytí 60 °C</li> <li>• Oplachy</li> </ul>	<ul style="list-style-type: none"> <li>• XtraDry</li> </ul>

1) Tento program nabízí nejúspornější spotřebu vody a energie při mytí normálně zašpiněného nádobí a přístrojů. Jedná se o standardní program pro zkušební.

2) Spotřebič zjistí stupeň zašpinění a množství nádobí v koších. Automaticky pak nastaví teplotu a množství vody, spotřebu energie a délku programu.

3) U tohoto programu můžete umýt náplň různě zašpiněného nádobí. Velmi zašpiněné nádobí v dolním koši a normálně zašpiněné v horním koši. Tlak a teplota vody v dolním koši je vyšší než v horním koši.

4) U tohoto programu můžete umýt poloviční náplň čerstvě zašpiněného nádobí. Tento program nabízí dobré výsledky mytí při krátké délce programu.

### 5.1 Údaje o spotřebě

Program 1)	Voda (l)	Energie (kWh)	Délka (min)
<b>ECO</b>	11	0.846	232
<b>AUTO</b>	7 - 14	0.6 - 1.6	40 - 170



Program <sup>1)</sup>	Voda (l)	Energie (kWh)	Délka (min)
	14 - 16	1.2 - 1.5	160 - 180
	12.5-14.5	1.4-1.7	170-190
	12 - 14	0.7 - 0.9	82-92
	10	0.9	30

<sup>1)</sup> Hodnoty se mohou měnit v závislosti na tlaku a teplotě vody, na kolísání v dodávce proudu, na zvolených funkcích a na množství nádobí.

## 5.2 Informace pro zkušebny

Pro všechny potřebné informace ohledně testu výkonnosti zašlete e-mail na:

[info.test@dishwasher-production.com](mailto:info.test@dishwasher-production.com)

Poznamenejte si výrobní číslo (PNC) uvedené na typovém štítku.

# 6. NASTAVENÍ

## 6.1 Režim volby programu a uživatelský režim

Když se spotřebič nachází v režimu volby programu, je možné nastavit program a přejít do uživatelského režimu.

**Nastavení dostupná v uživatelském režimu:**

- Stupeň změkčovače vody v závislosti na tvrdosti vody.
- Zapnutí nebo vypnutí signalizace prázdného dávkovače leštidla.
- Množství leštidla dle požadovaného dávkování.
- Zapnutí nebo vypnutí funkce AirDry.

**Spotřebič uchovává uložená nastavení a není proto nutné je před každým programem konfigurovat znovu.**

### Jak nastavit režim volby programu

Spotřebič se nachází v režimu volby programu, když svítí kontrolka programu **ECO** a na displeji se zobrazuje délka programu.

Po zapnutí se spotřebič v rámci výchozího nastavení nachází v režimu volby programu. Pokud tomu tak není, nastavte režim volby programu takto:

Současně stiskněte a podržte **Program** a **Option**, dokud se spotřebič nepřepne do režimu volby programu.

### Jak aktivovat uživatelský režim

Ujistěte se, že je spotřebič v režimu volby programu.

Do uživatelského režimu přejdete současným stisknutím a podržením tlačítek Delay a Start, dokud nezačnou blikat kontrolky **ECO**, **AUTO**, a s prázdným displejem.

## 6.2 Změkčovač vody

Změkčovač vody odstraňuje z přiváděné vody minerály a soli, které by mohly mít škodlivé nebo nežádoucí účinky na výsledky mytí nebo na spotřebič.

Čím je obsah těchto minerálů vyšší, tím je voda tvrdší. Tvrdost vody se označuje v ekvivalentních stupních tvrdosti.

Změkčovač by měl být nastaven podle tvrdosti vody v místě vašeho bydliště.

Tvrdość vody v místě vašeho bydliště zjistíte u místního vodárenského podniku. K zajištění dobrých výsledků

mytí je důležité nastavit správný stupeň změkčovače vody.

### Tvrdość vody

Německé stupně (°dH)	Francouzské stupně (°fH)	mmol/l	Clarkovy stupně	Nastavení změkčovače vody
47 - 50	84 - 90	8.4 - 9.0	58 - 63	10
43 - 46	76 - 83	7.6 - 8.3	53 - 57	9
37 - 42	65 - 75	6.5 - 7.5	46 - 52	8
29 - 36	51 - 64	5.1 - 6.4	36 - 45	7
23 - 28	40 - 50	4.0 - 5.0	28 - 35	6
19 - 22	33 - 39	3.3 - 3.9	23 - 27	5 1)
15 - 18	26 - 32	2.6 - 3.2	18 - 22	4
11 - 14	19 - 25	1.9 - 2.5	13 - 17	3
4 - 10	7 - 18	0.7 - 1.8	5 - 12	2
<4	<7	<0.7	< 5	1 2)

1) Nastavení z výroby.

2) Při tomto stupni sůl nepoužívejte.

**Ať už používáte standardní mycí prostředek nebo kombinované tablety (se solí či bez), nastavte správný stupeň změkčovače vody, který udrží kontrolku doplnění soli zapnutou.**



Kombinované mycí tablety obsahující sůl nejsou dostatečně účinné, aby změkčily tvrdou vodu.

### Jak nastavit stupeň změkčovače vody

Ujistěte se, že je spotřebič v uživatelském režimu.

#### 1. Stiskněte **Program**.

- Kontrolky **AUTO**, a zhasnou.
- Kontrolka **ECO** stále bliká.
- Na displeji se zobrazí aktuální nastavení: např. **5 L** = stupeň 5.

#### 2. Opakovaným stisknutím **Program** změňte nastavení.

3. Nastavení potvrďte stisknutím tlačítka Zap/Vyp.

### 6.3 Signalizace prázdného dávkovače leštidla

Leštidlo pomáhá usušit nádobí bez šmouh a skvrn.

Leštidlo je uvolňováno automaticky během fáze horkého oplachu.

Je-li komora dávkovače leštidla prázdná, kontrolka dávkovače leštidla se rozsvítí a signalizuje, že je nutné leštidlo doplnit. Pokud jsou výsledky sušení uspokojivé, když používáte pouze kombinované tablety, lze vypnout signalizaci prázdného dávkovače leštidla. Pro nejlepší sušící výkon však vždy používejte leštidlo.

Používáte-li standardní mycí prostředek nebo kombinované tablety bez leštidla, signalizaci prázdného dávkovače leštidla pomocí kontrolky zapněte.

## Jak vypnout signalizaci prázdného dávkovače leštidla

Ujistěte se, že je spotřebič v uživatelském režimu.

1. Stiskněte **Option**.
  - Kontrolky **ECO**,  $\frac{0}{6}$  a  $\frac{0}{6}$  zhasnou.
  - Kontrolka **AUTO** stále bliká.
  - Na displeji se zobrazí aktuální nastavení:  $\frac{1}{6}$  = signalizace prázdného dávkovače leštidla je zapnutá (nastavení z výroby).
2. Stisknutím **Start** změňte nastavení.  
 $\frac{0}{6}$  = signalizace prázdného dávkovače leštidla je vypnutá.
3. Nastavení potvrďte stisknutím tlačítka Zap/Vyp.

## 6.4 Dávkovač leštidla

Leštadlo pomáhá usušit nádobí bez šmouh a skvrn.

Leštadlo je uvolňováno automaticky během fáze horkého oplachu.

Požadované množství leštidla lze nastavit od stupně 1 (nejmenší množství) po stupeň 6 (největší množství). Při stupni 0 je dávkovač vypnutý a leštadlo není vypouštěno.

Nastavení z výroby: stupeň 4.

## Jak nastavit množství leštidla

Ujistěte se, že je spotřebič v uživatelském režimu.

1. Stiskněte **Delay**.
  - Kontrolky **ECO**, **AUTO** a  $\frac{0}{6}$  zhasnou.
  - Kontrolka  $\frac{0}{6}$  stále bliká.
  - Na displeji se zobrazí aktuální nastavení: např. **4A** = stupeň 4.
    - Stupně použití leštidla jsou v rozmezí od 0A do 6A, kde stupeň 0A znamená, že leštadlo se nepoužije.
2. Opakovaným stisknutím **Option** změňte nastavení.
3. Nastavení potvrďte stisknutím tlačítka Zap/Vyp.

## 6.5 AirDry

Funkce AirDry zlepšuje výsledky sušení při menší spotřebě energie.

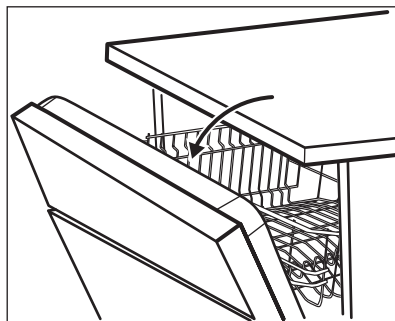

**i** Když probíhá fáze sušení, zařízení otevře dvířka spotřebiče. Dvířka poté nechá otevřená.



### POZOR!

Nepokoušejte se zavřít dvířka spotřebiče po dobu dvou minut po automatickém otevření. Spotřebič by se mohl poškodit.



### POZOR!

Jsou-li přítomny děti a na konci programu chcete nechat dvířka zavřená, systém AirDry lze vypnout.

Chcete-li dosáhnout lepších výsledků sušení, viz funkce XtraDry nebo zapněte funkci AirDry.

## Jak vypnout AirDry

Ujistěte se, že je spotřebič v uživatelském režimu.

1. Stiskněte **Start**.
  - Kontrolky **ECO**, **AUTO** a  $\frac{0}{6}$  zhasnou.
  - Kontrolka  $\frac{0}{6}$  stále bliká.
  - Na displeji se zobrazí aktuální nastavení:  $\frac{1}{6}$  = funkce AirDry zapnutá.
2. Stiskněte **Start** ke změně nastavení:  $\frac{0}{6}$  = funkce AirDry vypnutá.

3. Nastavení potvrďte stisknutím tlačítka Zap/Vyp.

## 6.6 MyFavourite

Tato funkce umožňuje nastavit a uložit nejčastěji používaný program.

Do paměti lze uložit pouze jeden program. Nové nastavení zruší nastavení předchozí.

### Jak uložit program MyFavourite

1. Nastavte požadovaný program.

S programem lze také nastavit použitelné funkce.

2. Současně stisknete a podržte **Program** a **Delay**, dokud na několik sekund nezablikají kontrolky programu a funkcí.

### Jak nastavit program MyFavourite

Stiskněte a podržte **Program**, dokud se nerozsvítí kontrolka programu MyFavourite a funkcí.

Na displeji se zobrazí délka programu.

## 7. FUNKCE



Před spuštěním programu je nutné pokaždé navolit požadované funkce. Během spuštěného programu již není možné funkce vypnout či zapnout.



Ne všechny funkce jsou vzájemně slučitelné. Pokud zvolíte neslučitelné funkce, spotřebič automaticky jednu nebo více z nich vypne. Svítí pouze ukazatele těch funkcí, které jsou stále zapnuty.

### 7.1 XtraDry

Tuto funkci zapněte, chcete-li intenzivnější sušící výkon. Použití této funkce může mít vliv na délku některých programů, spotřebu vody a teplotu posledního oplachu.

Funkce XtraDry je pojata jako trvalá pro všechny programy s výjimkou **ECO** a není nutné ji zvolit při každém programu.

Při každém spuštění funkce **ECO** je funkce XtraDry vypnutá a je nutné ji zvolit ručně. U ostatních programů je nastavení funkce XtraDry trvalé a automaticky se použije při jejich dalším spuštění. Tuto konfiguraci lze kdykoli změnit.

Zapnutím funkce XtraDry vypnete funkci TimeManager.

### Jak zapnout XtraDry

Stiskněte **Option**, dokud se nezobrazí ukazatel .

Na displeji se zobrazí aktualizovaná délka programu.

### 7.2 TimeManager

Funkce TimeManager umožňuje zkrátit délku zvoleného programu.

Celková délka programu se sníží o přibližně 50 %.

Výsledky mytí jsou stejné jako u normální délky programu. Výsledky sušení se mohou snížit.

Tato funkce zvyšuje tlak a teplotu vody. Mýcí a sušící fáze jsou kratší.

Funkce TimeManager je ve výchozím nastavení vypnutá, ale je možné ji zapnout ručně. Tuto funkci nelze kombinovat současně s funkcí XtraDry.

### Jak zapnout TimeManager

Stiskněte **Option**, dokud se nerozsvítí kontrolka .

Pokud tuto funkci nelze s daným programem použít, příslušná kontrolka se nerozsvítí nebo bude několik sekund rychle blikat a poté zhasne.

Na displeji se zobrazí aktualizovaná délka programu.

## 8. PŘED PRVNÍM POUŽITÍM

1. Ujistěte se, zda aktuální stupeň změkčovače vody odpovídá tvrdosti vaší vody. Pokud ne, nastavte stupeň změkčovače vody.
2. Naplňte zásobník na sůl.
3. Naplňte dávkovač leštidla.
4. Otevřete vodovodní kohoutek.
5. Spust'te program k odstranění všech možných zbytků uvnitř spotřebiče. Nepoužívejte mycí prostředek a nevkládejte nic do košů.

Po spuštění programu může spotřebič trvat až pět minut, než se zregeneruje pryskyřice ve změkčovači vody. Během této chvíle spotřebič vypadá, že nepracuje. Mycí fáze se spustí až po dokončení této procedury. Tato procedura se pravidelně opakuje.

### 8.1 Zásobník na sůl



#### POZOR!

Používejte výhradně hrubou sůl určenou pro myčky. Jemná sůl zvyšuje riziko koroze.

Sůl se používá k regeneraci pryskyřice ve změkčovači vody a k zajištění dobrých mycích výsledků při každodenním používání.

#### Jak doplnit zásobník na sůl

1. Otočením víčka proti směru hodinových ručiček otevřete zásobník na sůl.
2. Do zásobníku na sůl nalijte 1 l vody (pouze při prvním plnění).
3. Naplňte zásobník na sůl solí do myčky.

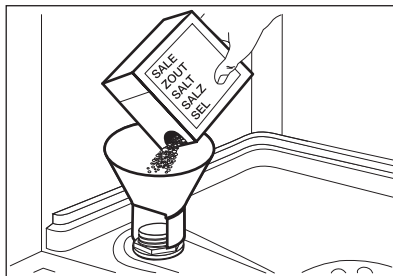

4. Odstraňte sůl, která se vysypala okolo zásobníku na sůl.

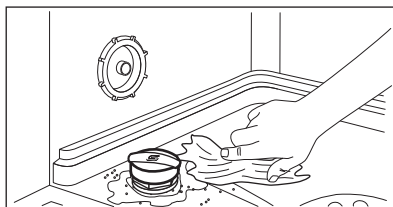

5. Zavřete zásobník na sůl otočením jeho víčka po směru hodinových ručiček.



#### POZOR!

Při plnění může ze zásobníku na sůl unikat voda nebo sůl. Po doplnění soli do zásobníku ihned spust'te program jako prevenci před korozi.

### 8.2 Jak plnit dávkovač leštidla

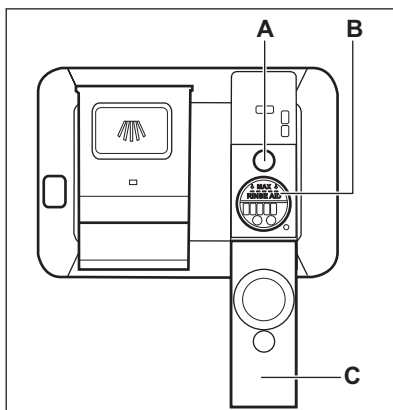

**POZOR!**

Používejte pouze leštido pro myčky nádobí.

1. Otevřete víčko (C).
2. Doplněte dávkovač leštida (B), dokud kapalina nedosáhne hladiny „MAX“.
3. Rozlité leštido setřete savým hadříkem, aby se netvořilo přílišné množství pěny.
4. Zavřete víčko. Ujistěte se, že víčko zaklapne zpět.



Dávkovač leštida doplněte, když ukazatel leštida (A) zesvítí.

## 9. DENNÍ POUŽÍVÁNÍ

1. Otevřete vodovodní kohoutek.
2. Stisknutím tlačítka Zap/Vyp zapněte spotřebič.

Zkontrolujte, zda je spotřebič v režimu volby programu.

- Pokud kontrolka stavu soli svítí, doplněte zásobník na sůl.
  - Pokud kontrolka stavu leštida svítí, doplněte dávkovač leštida.
3. Naplněte koše.
  4. Přidejte mycí prostředek.
  5. Nastavte a spusťte správný program pro daný druh náplně a stupeň znečištění.

### 9.1 Použití mycího prostředku

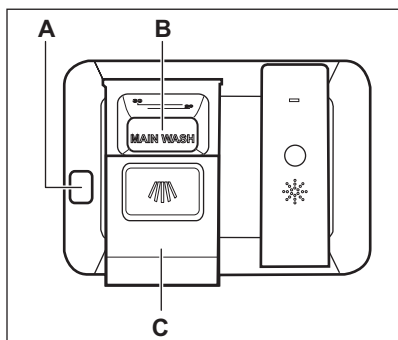
**POZOR!**

Používejte pouze mycí prostředek pro myčky nádobí.



Používáte-li kombinované mycí tablety a výsledky sušení jsou uspokojivé, ukazatel doplnění leštida lze vypnout.

Pro lepší výsledky sušení doporučujeme vždy používat leštido, a to i společně s kombinovanými mycími tabletami, které obsahují oplachovací prostředek.

1. Stiskněte uvolňovací tlačítko (A) a otevřete víko (C).
2. Mycí prostředek či tabletu vložte do komory (B).
3. Pokud má program fázi předmytí, naneste na vnitřní stranu dvířek spotřebiče trochu mycího prostředku.
4. Zavřete víko. Ujistěte se, že víko zaklapne zpět.

### 9.2 Nastavení a spuštění programu

#### Funkce Auto Off

Tato funkce snižuje spotřebu energie automatickým vypnutím nepracujícího spotřebiče.

Funkce se spustí:

- Po pěti minutách po dokončení programu.
- Po pěti minutách, kdy nebyl spuštěn žádný program.

#### Spuštění programu

1. Stisknutím tlačítka Zap/Vyp zapněte spotřebič. Zkontrolujte, zda je spotřebič v režimu volby programu.
2. Zavřete dvířka spotřebiče.
3. Několikrát stiskněte tlačítko **Program**, dokud se nerozsvítí

kontrolka vámi požadovaného programu.

- Pokud chcete zvolit program MyFavourite, stiskněte a podržte **Program**, dokud se nezobrazí nastavení MyFavourite.

Na displeji se zobrazí délka programu.

4. Nastavte použitelné funkce.
5. Stiskněte **Start** ke spuštění programu.
  - Rozsvítí se kontrolka mycí fáze.
  - Délka programu se začne snižovat v krocích po jedné minutě.

## Spuštění programu s odloženým startem

1. Nastavte program.
2. Opakovaně stiskněte **Delay**, dokud se na displeji nezobrazí čas odloženého startu, který chcete nastavit (1 – 24 hodin).
3. Stiskněte **Start** ke spuštění odpočtu.
  - Rozsvítí se kontrolka odloženého startu pro potvrzení odpočtu.
  - Odpočítávání se začne snižovat v krocích po jedné hodině. Pouze poslední hodina se snižuje v krocích po jedné minutě.

Po dokončení odpočtu se program spustí a rozsvítí se kontrolka probíhající fáze. Kontrolka odloženého startu zhasne.

## Otevření dvířek za chodu spotřebiče

Pokud otevřete dvířka během probíhajícího programu, spotřebič přeruší svůj chod. Může to mít vliv na spotřebu energie a délku programu. Když dvířka opět zavřete, bude spotřebič pokračovat od okamžiku přerušeni.



Pokud dvířka otevřete během sušící fáze na déle než 30 sekund, probíhající program se ukončí. Jsou-li dvířka otevřena prostřednictvím funkce AirDry, k tomuto nedojde.



### POZOR!

Po automatickém otevření dvířek prostřednictvím funkce AirDry se je nepokoušejte po dobu dvou minut zavřít, protože by mohlo dojít k poškození spotřebiče. Pokud poté dvířka zavřete na další tři minuty, probíhající program se ukončí.

## Zrušení odloženého startu během jeho odpočítávání

Když zrušíte odložený start, musíte opět nastavit program a jeho funkce.

Současně stiskněte a podržte **Program** a **Option**, dokud se spotřebič nepřepne do režimu volby programu.

## Zrušení programu

Současně stiskněte a podržte **Program** a **Option**, dokud se spotřebič nepřepne do režimu volby programu. Před spuštěním nového programu zkontrolujte, zda je v dávkovači mycí prostředek.

## Konec programu

Po dokončení mycího programu se na displeji zobrazí 0:00. Kontrolky fází nesvítí.

Žádná tlačítka kromě tlačítka Zap/Vyp nesvítí.

1. Stiskněte tlačítko Zap/Vyp nebo vyčkejte, až funkce Auto Off automaticky vypne spotřebič. Pokud jste otevřeli dvířka před zapnutím Auto Off, spotřebič se automaticky vypne.
2. Zavřete vodovodní kohoutek.

## 10. TIPY A RADY

### 10.1 Obecné informace

Následující rady zajistí optimální výsledky mytí a sušení při každodenním používání a také pomohou chránit životní prostředí.

- Z nádobí odstraňte větší zbytky jídla, které dejte do odpadu.
- Nádobí neoplachujte ručně. V případě potřeby použijte program předmytí (je-li dostupný) nebo zvolte program s fází předmytí.
- Vždy využijte celý objem košů.
- Při plnění spotřebiče se ujistěte, že na nádobí všude dosáhne voda vycházející z trysek ostříkovacího ramene. Ujistěte se, že se kusy nádobí nedotýkají nebo nepřekrývají.
- Můžete používat oddělené mycí prostředek, leštidlo a sůl nebo můžete používat kombinované tablety (např. „3 v 1“, „4 v 1“, „Vše v 1“). Řiďte se pokyny na balení.
- Nastavte a program pro daný druh náplně a stupeň zašpinění. Program ECO nabízí nejúspornější spotřebu vody a energie při mytí normálně znečištěného nádobí a příborů.

### 10.2 Použití soli, leštidla a mycího prostředku

- Používejte pouze sůl, leštidlo a mycí prostředek určený pro myčky nádobí. Jiné výrobky by mohly spotřebič poškodit.
- V oblastech s tvrdou nebo velmi tvrdou vodou doporučujeme k dosažení nejlepších výsledků mytí a sušení používat samostatný mycí prostředek (prášek, gel, tablety bez doplňujících činidel), leštidlo a sůl odděleně.
- Nejméně jednou měsíčně spusťte spotřebič za použití čistícího prostředku, který je vhodný pro tento konkrétní účel.
- Když tablety se u krátkých programů zcela nerozpustí. Abyste zabránili usazování zbytků mycího prostředku na nádobí, doporučujeme používat tablety s dlouhými programy.

- Nepoužívejte větší množství mycího prostředku, než je správné. Řiďte se pokyny na balení mycího prostředku.

### 10.3 Co dělat, pokud chcete přestat používat mycí tablety

Než začnete odděleně používat mycí prostředek, sůl a leštidlo, proveďte následující postup.

1. Nastavte nejvyšší stupeň změkčovače vody.
2. Ujistěte se, že je zásobník na sůl a dávkovač leštidla plný.
3. Nastavte nejkratší program s oplachovací fází. Nepoužívejte mycí prostředek a nevkládejte nic do košů.
4. Po dokončení programu nastavte změkčovač vody na stupeň tvrdosti vody v místě vašeho bydliště.
5. Seřídte dávkování leštidla.
6. Zapněte signalizaci prázdného dávkovače leštidla.

### 10.4 Plnění košů

- Spotřebič používejte pouze k mytí nádobí, které je bezpečné mýt v myčce.
- Do spotřebiče nevkládejte předměty vyrobené ze dřeva, rohoviny, hliníku, mědi nebo cínu.
- Nevkládejte do spotřebiče předměty, které sají vodu (houby, hadry).
- Z nádobí odstraňte větší zbytky jídla, které dejte do odpadu.
- Připálené zbytky jídel na nádobí nechte změkknout.
- Duté nádobí (např. šálky, sklenice, hrnce) pokládejte dnem vzhůru.
- Přesvědčte se, že se sklenice vzájemně nedotýkají.
- Malé kusy nádobí a příbory vložte do přihrádky na příbory.
- Lehké kusy vložte do horního koše. Dbejte na to, aby se jednotlivé kusy nádobí nehýbaly.
- Před spuštěním programu zkontrolujte, zda se ostříkovací ramena mohou volně otáčet.



## 10.5 Před spuštěním programu

Zkontrolujte, zda:

- Filtry jsou čisté a správně nainstalované.
- Víčko zásobníku na sůl je dotažené.
- Ostříkovací ramena nejsou zanesená.
- Je doplněna sůl do myčky a leštidlo (pokud nepoužíváte kombinované mycí tablety).
- Rozmístění nádobí v koších je správné.
- Program je vhodný pro daný druh náplně a stupeň znečištění.

- Používá se správné množství mycího prostředku.

## 10.6 Vyprazdňování košů

1. Nádobí před vyjmutím z myčky nechte vychladnout. Horké nádobí se snadněji poškodí.
2. Nejprve vyprázdněte dolní koš a teprve poté horní.

**i** Na konci programu může být na stěnách a dvířkách spotřebiče voda.

## 11. ČIŠTĚNÍ A ÚDRŽBA



### VAROVÁNÍ!

Před čištěním nebo údržbou spotřebič vždy vypněte a vytáhněte síťovou zástrčku ze zásuvky.



Znečištěné filtry a ucpaná ostříkovací ramena snižují výsledky mytí. Pravidelně je kontrolujte a v případě potřeby je vyčistěte.

### 11.1 Čištění filtrů

System filtru se skládá ze tří částí.

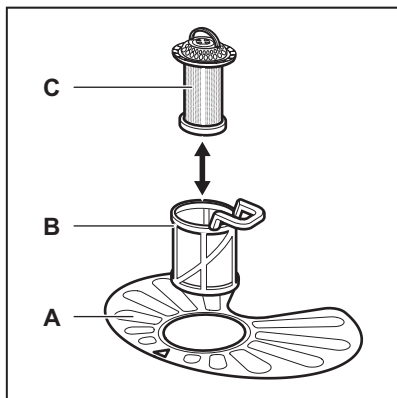

1. Otočte filtrem (B) proti směru hodinových ručiček a vyndejte jej.

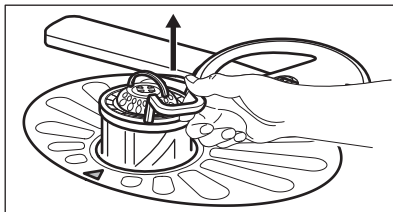
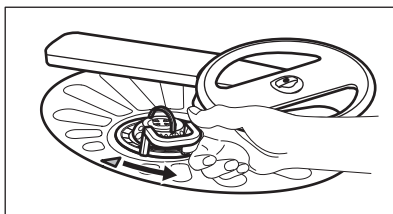

2. Vyndejte filtr (C) z filtru (B).
3. Vyjměte plochý filtr (A).

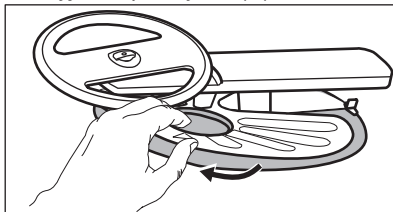

4. Filtry omyjte.

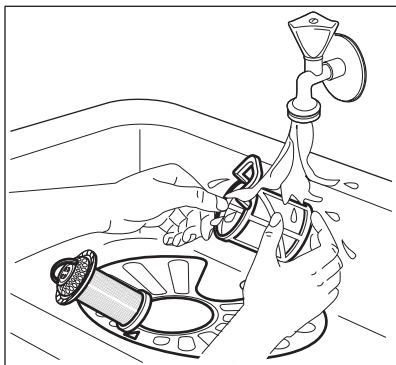

5. Zkontrolujte, zda ve sběrné jínce nebo kolem ní nejsou žádné zbytky jídel a nečistot.
6. Vložte zpět plochý filtr (A). Ujistěte se, že je správně umístěn pod dvěma vodicími drážkami.

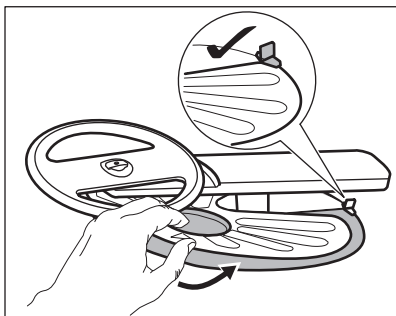

7. Sestavte filtry (B) a (C).
8. Vložte zpět filtr (B) do plochého filtru (A). Otočte jím po směru hodinových ručiček, dokud se nezajistí.

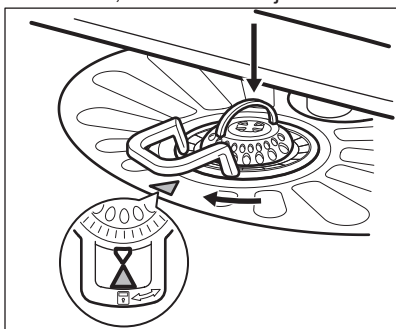
**POZOR!**

Nesprávné umístění filtrů může mít z následků špatné výsledky mytí a poškození spotřebiče.

## 11.2 Čištění horního oštríkovacího ramene

Doporučujeme pravidelně čistit horní oštríkovací rameno, abyste zabránili ucpání otvorů nečistotami.

Ucpané otvory způsobují neuspokojivé výsledky mytí.

1. Horní koš vytáhněte ven.
2. K odpojení oštríkovacího ramene z koše zatlačte oštríkovací rameno směrem vzhůru ve směru dolní šipky a současně jím otočte ve směru hodinových ručiček.

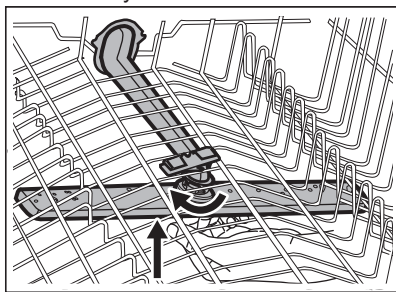

3. Oštríkovací rameno omyjte pod tekoucí vodou. Pomocí tenkého špičatého nástroje, např. párátko, odstraňte nečistoty z otvorů.

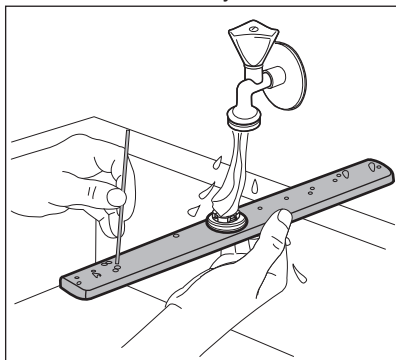

4. K opětovnému připojení oštríkovacího ramene ke koši zatlačte oštríkovací rameno směrem

vzhůru ve směru dolní šipky a současně jím otočte proti směru hodinových ručiček, dokud nezaklapne na místo.

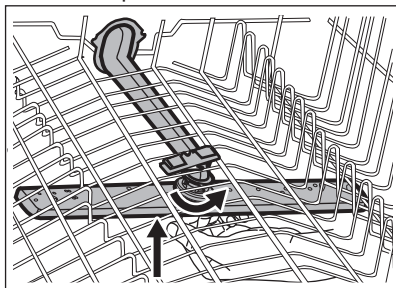

### 11.3 Čištění vnějších ploch

- Vyčistěte spotřebič vlhkým měkkým hadrem.
- Používejte pouze neutrální mycí prostředky.

## 12. ODSTRAŇOVÁNÍ ZÁVAD

Pokud nezačne spotřebič pracovat nebo se během provozu zastavuje, předtím než se obrátíte na autorizované servisní středisko, zkontrolujte, zda nemůžete problém vyřešit sami pomocí informací v tabulce.



#### **VAROVÁNÍ!**

Nesprávně provedené opravy mohou mít za následek vážné ohrožení bezpečnosti uživatele. Jakékoliv opravy musí provést kvalifikovaný personál.

- Nepoužívejte prostředky s drsnými částicemi, drátěnky nebo rozpouštědla.





### 11.4 Čištění vnitřního prostoru

- Pečlivě očistěte spotřebič včetně pryžového těsnění dvířek vlhkým měkkým hadříkem.
- Pokud pravidelně používáte krátké programy, může uvnitř spotřebiče dojít k usazování mastnoty a vodního kamene. Aby k tomu nedocházelo, doporučujeme nejméně dvakrát měsíčně spustit dlouhý program.
- K uchování nejlepšího výkonu vašeho spotřebiče doporučujeme použít speciální čisticí prostředek pro myčky nádobí (alespoň jednou měsíčně). Řiďte se pečlivě pokyny na balení výrobku.

**U některých poruch se na displeji zobrazí výstražný kód.**

**Většinu problémů, které se objeví, lze vyřešit bez nutnosti kontaktovat autorizované servisní středisko.**

Problém a výstražný kód	Možná příčina a řešení
Nelze zapnout spotřebič.	<ul style="list-style-type: none"> <li>• Ujistěte se, že je zástrčka zapojená do síťové zásuvky.</li> <li>• Ujistěte se, že není poškozená domovní pojistka či jistič.</li> </ul>

Problém a výstražný kód	Možná příčina a řešení
Nespustil se program.	<ul style="list-style-type: none"> <li>• Přesvědčte se, že jsou dvířka spotřebiče zavřena.</li> <li>• Stiskněte <b>Start</b>.</li> <li>• Pokud je nastaven odložený start, zrušte jej nebo vyčkejte do konce odpočítávání.</li> <li>• Spotřebič spustil regeneraci pryskyřice ve změkčovači vody. Délka této procedury je přibližně pět minut.</li> </ul>
Spotřebič se neplní vodou. Na displeji se zobrazí  nebo  .	<ul style="list-style-type: none"> <li>• Zkontrolujte, zda je vodovodní kohoutek otevřený.</li> <li>• Ujistěte se, že není příliš malý tlak na přívodu vody. Ohledně těchto informací se obraťte na místní vodárenský podnik.</li> <li>• Ujistěte se, že není zanesený vodovodní kohoutek.</li> <li>• Ujistěte se, že není zanesený filtr v přívodní hadici.</li> <li>• Ujistěte se, že přívodní hadice není přehnutá či přiskřípnutá.</li> </ul>
Spotřebič nevypouští vodu. Na displeji se zobrazí  .	<ul style="list-style-type: none"> <li>• Ujistěte se, že není zanesený sifon.</li> <li>• Ujistěte se, že není zanesený filtr ve vypouštěcí hadici.</li> <li>• Ujistěte se, že není zanesený vnitřní systém filtrů.</li> <li>• Ujistěte se, že vypouštěcí hadice není přehnutá či přiskřípnutá.</li> </ul>
Je aktivován bezpečnostní systém proti vyplavení. Na displeji se zobrazí  .	<ul style="list-style-type: none"> <li>• Zavřete vodovodní kohoutek a obraťte se na autorizované servisní středisko.</li> </ul>
Spotřebič se během chodu vícekrát zastaví a spustí.	<ul style="list-style-type: none"> <li>• Nejde o závadu. Zajišťují se tím optimální výsledky mytí a úspora energie.</li> </ul>
Program probíhá příliš dlouho.	<ul style="list-style-type: none"> <li>• Ke zkrácení délky programu zvolte funkci TimeManager.</li> <li>• Pokud je nastavena funkce odloženého startu, zrušte nastavenou prodlevu nebo vyčkejte do konce odpočítávání.</li> </ul>
Na displeji se zvýší zbývající čas a přeskočí téměř na konec programu.	<ul style="list-style-type: none"> <li>• Nejde o závadu. Spotřebič pracuje správně.</li> </ul>
Funkce programu je nutné pokaždé znovu nastavit.	<ul style="list-style-type: none"> <li>• K uložení vašeho oblíbeného nastavení použijte funkci MyFavourite.</li> </ul>
Menší únik z dvířek spotřebiče.	<ul style="list-style-type: none"> <li>• Spotřebič není vyrovnaný. Povolte či utáhněte seřiditelné nožičky (je-li to možné).</li> <li>• Dvířka spotřebiče nejsou vystředěná vzhledem k vaně spotřebiče. Seřidte zadní nožičku (je-li to možné).</li> </ul>
Dvířka spotřebiče se obtížně zavírají.	<ul style="list-style-type: none"> <li>• Spotřebič není vyrovnaný. Povolte či utáhněte seřiditelné nožičky (je-li to možné).</li> <li>• Části nádobí přečnávají z košů.</li> </ul>

Problém a výstražný kód	Možná příčina a řešení
Z vnitřku spotřebiče vycházejí zvuky rachocení či klepání.	<ul style="list-style-type: none"> <li>Nádobí není správně rozmístěno v koších. Viz leták o plnění košů.</li> <li>Ujistěte se, že se mohou ostříkovací ramena volně otáčet.</li> </ul>
Spotřebič vyhodí pojistky.	<ul style="list-style-type: none"> <li>Nedostatečný příkon k současnému napájení všech používaných spotřebičů. Zkontrolujte hodnoty proudu u zásuvky a pojistek nebo vypněte jeden z používaných spotřebičů.</li> <li>Vnitřní elektrická závada na spotřebiči. Kontaktujte autorizované servisní středisko.</li> </ul>



Ohledně dalších možných příčin viz části „**Před prvním použitím**“, „**Denní používání**“ nebo „**Tipy a rady**“.

znovu, obraťte se na autorizované servisní středisko.

Při výskytu výstražných kódů, které nejsou uvedené v tabulce, se obraťte na autorizované servisní středisko.

Po kontrole spotřebiče jej vypněte a znovu zapněte. Pokud se problém objeví

## 12.1 Nádobí není dostatečně umyté nebo suché

Problém	Možná příčina a řešení
Špatné výsledky mytí.	<ul style="list-style-type: none"> <li>Viz „<b>Denní používání</b>“, „<b>Tipy a rady</b>“ a leták o plnění košů.</li> <li>Používejte intenzivnější mycí programy.</li> <li>Vyčistěte trysky ostříkovacích ramen a filtr. Řiďte se částí „<b>Čištění a údržba</b>“.</li> </ul>
Špatné výsledky sušení.	<ul style="list-style-type: none"> <li>Nádobí bylo ponecháno příliš dlouho uvnitř zavřeného spotřebiče.</li> <li>Došlo leštidlo nebo je nedostatečné dávkování leštidla. Nastavte dávkování leštidla na vyšší stupeň.</li> <li>Plastové předměty mohou vyžadovat osušení utěrkou.</li> <li>Nejlepších výsledků sušení dosáhnete, když zapnete funkci XtraDry a nastavíte AirDry.</li> <li>Doporučujeme vždy používat leštidlo, a to i společně s kombinovanými mycími tabletami.</li> </ul>
Na nádobí a skle jsou bílé šmouhy nebo modravý potah.	<ul style="list-style-type: none"> <li>Uvolňuje se příliš velké množství leštidla. Nastavte množství leštidla na nižší stupeň.</li> <li>Nadměrné množství mycího prostředku.</li> </ul>
Na sklenicích a nádobí jsou skvrny a zaschlé vodní kapky.	<ul style="list-style-type: none"> <li>Uvolňuje se příliš malé množství leštidla. Nastavte množství leštidla na vyšší stupeň.</li> <li>Příčinou může být kvalita leštidla.</li> </ul>

Problém	Možná příčina a řešení
Nádobí je mokré.	<ul style="list-style-type: none"> <li>• Nejlepších výsledků sušení dosáhnete, když zapnete funkci XtraDry a nastavíte AirDry.</li> <li>• Program neobsahuje sušící fázi nebo obsahuje pouze sušící fázi při nízké teplotě.</li> <li>• Dávkovač leštidla je prázdný.</li> <li>• Příčinou může být kvalita leštidla.</li> <li>• Příčinou může být kvalita mycích tablet. Zkuste jinou značku nebo zapněte dávkač leštidla a použijte leštidlo spolu s mycími tabletami.</li> </ul>
Vnitřek spotřebiče je vlhký.	<ul style="list-style-type: none"> <li>• Nejedná se o závadu spotřebiče. Způsobuje to vlhkost vzduchu, který kondenzuje na stěnách spotřebiče.</li> </ul>
Během mytí dochází k nadměrnému pěnění.	<ul style="list-style-type: none"> <li>• Používejte pouze mycí prostředek pro myčky nádobí.</li> <li>• Dochází k úniku leštidla z dávkače. Kontaktujte autorizované servisní středisko.</li> </ul>
Na přístroích jsou stopy rzi.	<ul style="list-style-type: none"> <li>• Ve vodě používané k mytí je příliš mnoho soli. Viz „<b>Nastavení změkčovače vody</b>“.</li> <li>• Přístroje ze stříbra a nerezové oceli byly vloženy dohromady. Vyvarujte se vložení stříbrných a nerezových přístrojů blízko sebe.</li> </ul>
Po dokončení programu jsou v dávkači zbytky mycího prostředku.	<ul style="list-style-type: none"> <li>• Mycí tableta se vzpříčila v dávkači, a proto nebyla plně rozpuštěna vodou.</li> <li>• Voda nemůže vymýt mycí prostředek z dávkače. Ujistěte se, že není ostříkovací rameno zablokované či ucpané.</li> <li>• Ujistěte se, že nádobí v koši nebrání víčku dávkače mycího prostředku v otevření.</li> </ul>
Zápach uvnitř spotřebiče.	<ul style="list-style-type: none"> <li>• Viz „<b>Čištění vnitřního prostoru</b>“.</li> </ul>
Usazeniny vodního kamene na nádobí, ve vaně nebo na vnitřní straně dvířek.	<ul style="list-style-type: none"> <li>• Hladina soli je nízká, zkontrolujte kontrolku doplnění soli.</li> <li>• Víčko zásobníku na sůl je uvolněné.</li> <li>• Vaše voda z vodovodu je tvrdá. Viz „<b>Nastavení změkčovače vody</b>“.</li> <li>• Dokonce i při použití kombinovaných mycích tablet použijte sůl a nastavte regeneraci změkčovače vody. Viz „<b>Nastavení změkčovače vody</b>“.</li> <li>• Pokud usazeniny vodního kamene stále přetrvávají, vyčistěte spotřebič pomocí prostředků, které jsou vhodné pro tento konkrétní účel.</li> <li>• Použijte jiný mycí prostředek.</li> <li>• Obrat'te se na výrobce mycího prostředku.</li> </ul>
Matné, zbarvené či naštípnuté nádobí.	<ul style="list-style-type: none"> <li>• Ujistěte se, že do spotřebiče vkládáte pouze nádobí, které lze bezpečně mýt v myčce nádobí.</li> <li>• Koš plňte a vyprazdňujte opatrně. Viz leták o plnění košů.</li> <li>• Křehké kusy nádobí vložte do horního koše.</li> </ul>



Ohledně dalších možných příčin viz části „**Před prvním použitím**“, „**Denní používání**“ nebo „**Tipy a rady**“.

## 13. TECHNICKÉ INFORMACE

Rozměry	Šířka / výška / hloubka (mm)	596 / 818 - 898 / 575
Připojení k elektrické síti <b>1)</b>	Napětí (V)	220 - 240
	Frekvence (Hz)	50
Tlak přívodu vody	bar (minimální a maximální)	0.5 - 8
	MPa (minimální a maximální)	0.05 - 0.8
Přívod vody	Studená nebo teplá voda <b>2)</b>	max. 60 °C
Kapacita	Jídelní soupravy	15
Příkon	Režim zapnuto (W)	5.0
Příkon	Režim vypnuto (W)	0.10

**1)** Ohledně ostatních údajů viz typový štítek.

**2)** Pokud odebíráte horkou vodu z alternativních zdrojů (např. solární panely, větrná energie), použijte tuto horkou vodu ke snížení spotřeby energie.

## 14. POZNÁMKY K OCHRANĚ ŽIVOTNÍHO PROSTŘEDÍ

Recyklujte materiály označené symbolem . Obaly vyhodte do příslušných odpadních kontejnerů k recyklaci. Pomáhejte chránit životní prostředí a lidské zdraví a recyklovat elektrické a elektronické spotřebiče

určené k likvidaci. Spotřebiče označené příslušným symbolem  nelikvidujte spolu s domovním odpadem. Spotřebič odevzdejte v místním sběrném dvoře nebo kontaktujte místní úřad.

## SPIS TREŚCI

1. INFORMACJE DOTYCZĄCE BEZPIECZEŃSTWA.....	25
2. WSKAZÓWKI DOTYCZĄCE BEZPIECZEŃSTWA.....	26
3. OPIS URZĄDZENIA.....	28
4. PANEL STEROWANIA .....	29
5. PROGRAMY.....	30
6. USTAWIENIA.....	31
7. OPCJE.....	34
8. PRZED PIERWSZYM UŻYCIEM.....	35
9. CODZIENNA EKSPLOATACJA.....	37
10. WSKAZÓWKI I PORADY.....	39
11. KONSERWACJA I CZYSZCZENIE.....	40
12. ROZWIĄZYWANIE PROBLEMÓW.....	43
13. DANE TECHNICZNE.....	47

## Z MYŚLĄ O TOBIE

Dziękujemy za zakup urządzenia Electrolux. Jest ono owocem dziesięcioleci doświadczeń i innowacji. To pomysłowe i stylowe urządzenie zostało zaprojektowane z myślą o Tobie. Użytkując je, możesz mieć zawsze pewność uzyskania wspaniałych efektów.

Witamy w świecie marki Electrolux!

**Zapraszamy na naszą witrynę internetową, aby:**



Otrzymać wskazówki dotyczące użytkowania, broszury, pomoc w rozwiązywaniu problemów oraz informacje dotyczące serwisu:

**[www.electrolux.com/webselfservice](http://www.electrolux.com/webselfservice)**



Zarejestrować swój produkt i uprościć jego obsługę serwisową:

**[www.registerelectrolux.com](http://www.registerelectrolux.com)**



Nabyć akcesoria, materiały eksploatacyjne i oryginalne części zamienne do swojego urządzenia:

**[www.electrolux.com/shop](http://www.electrolux.com/shop)**

## OBSŁUGA KLIENTA

Zalecamy stosowanie oryginalnych części zamiennych.

Kontaktując się z autoryzowanym centrum serwisowym, należy przygotować poniższe dane: informacje o modelu, numer produktu, numer seryjny.

Stosowne informacje można znaleźć na tabliczce znamionowej.

 Ostrzeżenie/przestroga — informacje dotyczące bezpieczeństwa

 Ogólne informacje i wskazówki

 Informacje dotyczące środowiska naturalnego

Producent zastrzega sobie możliwość wprowadzenia zmian bez wcześniejszego powiadomienia.



## 1. ⚠ INFORMACJE DOTYCZĄCE BEZPIECZEŃSTWA

Przed przystąpieniem do instalacji i rozpoczęciem eksploatacji urządzenia należy uważnie zapoznać się z załączoną instrukcją obsługi. Producent nie odpowiada za obrażenia ciała ani szkody spowodowane nieprawidłową instalacją lub eksploatacją urządzenia. Należy zachować instrukcję obsługi w bezpiecznym i łatwo dostępnym miejscu do wykorzystania w przyszłości.

### 1.1 Bezpieczeństwo dzieci i osób o ograniczonych zdolnościach ruchowych, sensorycznych lub umysłowych

- Urządzenie mogą obsługiwać dzieci po ukończeniu ósmego roku życia oraz osoby o ograniczonych zdolnościach fizycznych, sensorycznych lub umysłowych, a także nieposiadające odpowiedniej wiedzy lub doświadczenia, jeśli będą one nadzorowane lub zostaną poinstruowane w zakresie bezpiecznego korzystania z urządzenia i będą świadome związanych z tym zagrożeń.
- Nie pozwalać dzieciom bawić się urządzeniem.
- Przechowywać detergenty poza zasięgiem dzieci.
- Dzieci i zwierzęta domowe nie powinny znajdować się w pobliżu urządzenia, gdy jego drzwi są otwarte.
- Dzieciom nie wolno zajmować się czyszczeniem ani konserwacją urządzenia bez odpowiedniego nadzoru.

### 1.2 Ogólne zasady bezpieczeństwa

- Urządzenie jest przeznaczone do użytku w gospodarstwie domowym oraz do podobnych zastosowań w takich miejscach, jak:
  - gospodarstwa rolne, kuchnie w obiektach sklepowych, biurowych oraz innych placówkach pracowniczych;

- do obsługi przez klientów w hotelach, motelach, obiektach noclegowych i innych obiektach mieszkalnych.
- Nie zmieniać parametrów technicznych urządzenia.
- Robocze ciśnienie wody (minimalne i maksymalne) musi mieścić się w granicach 0.5 (0.05) / 8 (0.8) barów (MPa)
- Maksymalna liczba kompletów wynosi 15.
- Jeśli przewód zasilający jest uszkodzony, ze względów bezpieczeństwa musi go wymienić producent, autoryzowane centrum serwisowe lub inna wykwalifikowana osoba.
- Sztucce należy wkładać do kosza na sztucce, ostrymi zakończeniami skierowanymi w dół, lub umieścić je poziomo w szufladzie na sztucce, ostrymi krawędziami skierowanymi w dół.
- Nie zostawiać urządzenia z otworzonymi drzwiami, aby zapobiec przypadkowemu nastąpieniu na nie.
- Przed przystąpieniem do konserwacji należy wyłączyć urządzenie i wyjąć wtyczkę przewodu zasilającego z gniazda.
- Do czyszczenia urządzenia nie wolno używać wody pod ciśnieniem ani pary wodnej.
- Jeśli podstawę urządzenia wyposażono w otwory wentylacyjne, nie należy ich zasłaniać np. wykładziną.
- Urządzenie należy podłączyć do instalacji wodociągowej za pomocą nowego zestawu węży dostarczonych w komplecie z urządzeniem. Nie wolno używać starego zestawu węży.

## 2. WSKAZÓWKI DOTYCZĄCE BEZPIECZEŃSTWA

### 2.1 Instalacja



#### **OSTRZEŻENIE!**

Urządzenie może zainstalować wyłącznie wykwalifikowana osoba.

- Usunąć wszystkie elementy opakowania.

- Nie instalować ani nie używać uszkodzonego urządzenia.
- Nie instalować ani nie używać urządzenia w miejscach, w których panuje temperatura poniżej 0°C.
- Należy postępować zgodnie z instrukcją instalacji dołączonej do urządzenia.

- Zachować ostrożność podczas przenoszenia urządzenia, ponieważ jest ono ciężkie. Należy zawsze stosować rękawice ochronne i mieć na stopach pełne obuwie.
- Należy zadbać o to, aby elementy zabudowy znajdujące się nad urządzeniem i w jego pobliżu spełniały odpowiednie wymogi bezpieczeństwa.

## 2.2 Podłączenie do sieci elektrycznej



### OSTRZEŻENIE!

Występuje zagrożenie pożarem i porażeniem prądem elektrycznym.

- Urządzenie musi być uziemione.
- Upewnić się, że parametry na tabliczce znamionowej odpowiadają parametrom znamionowym źródła zasilania.
- Należy używać wyłącznie prawidłowo zamontowanego gniazda elektrycznego z uziemieniem.
- Nie stosować rozgałęźników ani przedłużaczy.
- Należy zwrócić uwagę, aby nie uszkodzić wtyczki ani przewodu zasilającego. Wymiany przewodu zasilającego można dokonać wyłącznie w naszym autoryzowanym centrum serwisowym.
- Podłączyć wtyczkę do gniazda elektrycznego dopiero po zakończeniu instalacji. Należy zadbać o to, aby po zakończeniu instalacji urządzenia wtyczka przewodu zasilającego była łatwo dostępna.
- Odłączając urządzenie, nie należy ciągnąć za przewód zasilający. Należy zawsze ciągnąć za wtyczkę sieciową.
- Urządzenie spełnia wymogi dyrektyw EWG.
- Dotyczy tylko Wielkiej Brytanii i Irlandii. Urządzenie wyposażono we wtyczkę zasilającą z bezpiecznikiem 13 A. Jeśli zachodzi konieczność wymiany bezpiecznika we wtyczce zasilającej, należy użyć bezpiecznika: 13 amp ASTA (BS 1362).

## 2.3 Podłączenie do sieci wodociągowej

- Uważać, aby nie uszkodzić węży wodnych.
- Przed podłączeniem urządzenia do nowej instalacji wodociągowej lub instalacji, z której nie korzystano przez dłuższy czas lub która była naprawiana lub do której podłączono nowe urządzenia (liczniki wody itp.), należy umożliwić wypływ wody, aż będzie ona czysta.
- Podczas pierwszego użycia urządzenia i bezpośrednio po nim należy sprawdzić, czy nie ma widocznych wycieków wody.
- Wąż dopływowy wyposażono w zawór bezpieczeństwa i ścianki z wewnętrznym przewodem zasilającym.

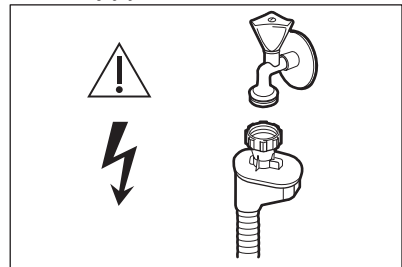

### OSTRZEŻENIE!

Niebezpieczne napięcie.

- W razie uszkodzenia węża dopływowego należy natychmiast zamknąć zawór wody i wyjąć wtyczkę z gniazda elektrycznego. Należy skontaktować się z autoryzowanym centrum serwisowym w celu wymiany węża dopływowego.

## 2.4 Eksploatacja

- Nie siadać ani nie stawać na otworzonych drzwiach urządzenia.
- Detergenty do zmywarki są niebezpieczne. Należy przestrzegać instrukcji bezpieczeństwa podanych na opakowaniu detergentu.
- Nie pić wody z urządzenia ani nie wykorzystywać jej do zabawy.
- Nie wyjmować naczyń z urządzenia przed zakończeniem programu. Na

naczyniach mogą pozostać resztki detergentu.

- Po otwarciu drzwi w czasie pracy urządzenia może dojść do uwolnienia gorącej pary.
- Nie umieszczać w urządzeniu, na nim ani w jego pobliżu łatwopalnych substancji ani przedmiotów nasączonych łatwopalnymi substancjami.

## 2.5 Utylizacja



### **OSTRZEŻENIE!**

Występuje zagrożenie odniesieniem obrażeń ciała lub uduszeniem.

- Odłączyć urządzenie od źródła zasilania.
- Odciąć i wyrzucić przewód zasilający.
- Wymontować zatrzask drzwi, aby uniemożliwić zamknięcie się dzieci lub zwierząt w urządzeniu.

## 3. OPIS URZĄDZENIA

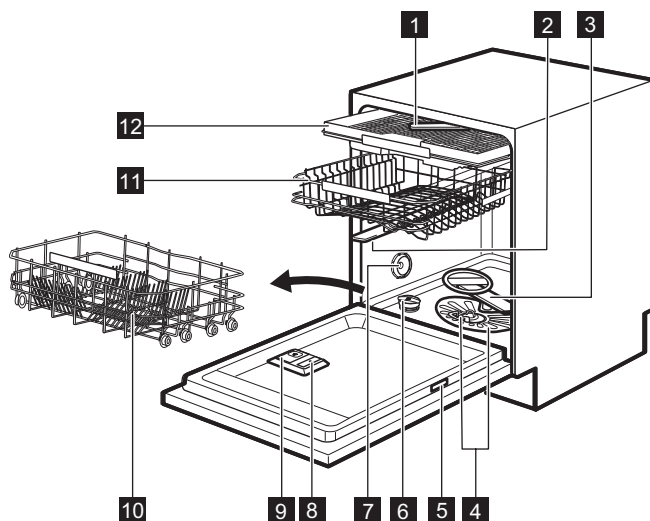

**1** Najwyżej położone ramię spryskujące

**2** Górne ramię spryskujące

**3** Dolne ramię spryskujące

**4** Filtry

**5** Tabliczka znamionowa

**6** Zbiornik soli

**7** Otwór wentylacyjny

**8** Dozownik płynu nablyszczającego

**9** Dozownik detergentu

**10** Dolny kosz

**11** Górny kosz

**12** Szuflada na sztućce

## 4. PANEL STEROWANIA

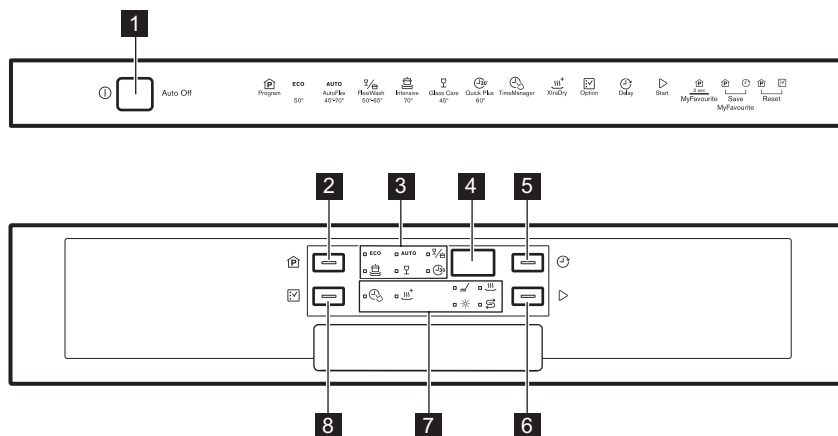





- |                                  |                                 |
|----------------------------------|---------------------------------|
| <b>1</b> Przycisk wł./wył.       | <b>6</b> Przycisk <b>Start</b>  |
| <b>2</b> Przycisk <b>Program</b> | <b>7</b> Wskaźniki              |
| <b>3</b> Wskaźniki programów     | <b>8</b> Przycisk <b>Option</b> |
| <b>4</b> Wyświetlacz             |                                 |
| <b>5</b> Przycisk <b>Delay</b>   |                                 |

### 4.1 Wskaźniki

Wskaźnik	Opis
	Faza zmywania. Włącza się podczas fazy zmywania.
	Faza suszenia. Włącza się podczas fazy suszenia.
	Wskaźnik funkcji TimeManager.
	Wskaźnik funkcji XtraDry.
	Wskaźnik płynu nabłyszczającego. W trakcie programu wskaźnik ten jest zawsze wyłączony.
	Wskaźnik soli. W trakcie programu wskaźnik ten jest zawsze wyłączony.

## 5. PROGRAMY

Program	Stopień zabrudzenia Rodzaj załadunku	Fazy programu	Opcje
<b>ECO 1)</b>	<ul style="list-style-type: none"> <li>• Średnie</li> <li>• Naczynia stołowe i sztućce</li> </ul>	<ul style="list-style-type: none"> <li>• Zmywanie wstępne</li> <li>• Zmywanie 50°C</li> <li>• Płukania</li> <li>• Suszenie</li> </ul>	<ul style="list-style-type: none"> <li>• TimeManager</li> <li>• XtraDry</li> </ul>
<b>AUTO 2)</b>	<ul style="list-style-type: none"> <li>• Dowolne</li> <li>• Naczynia stołowe, sztućce, garnki i patelnie</li> </ul>	<ul style="list-style-type: none"> <li>• Zmywanie wstępne</li> <li>• Zmywanie od 45°C do 70°C</li> <li>• Płukania</li> <li>• Suszenie</li> </ul>	<ul style="list-style-type: none"> <li>• XtraDry</li> </ul>
 <b>3)</b>	<ul style="list-style-type: none"> <li>• Zróżnicowane</li> <li>• Naczynia stołowe, sztućce, garnki i patelnie</li> </ul>	<ul style="list-style-type: none"> <li>• Zmywanie wstępne</li> <li>• Zmywanie 50°C i 65°C</li> <li>• Płukania</li> <li>• Suszenie</li> </ul>	<ul style="list-style-type: none"> <li>• TimeManager</li> <li>• XtraDry</li> </ul>
	<ul style="list-style-type: none"> <li>• Duże</li> <li>• Naczynia stołowe, sztućce, garnki i patelnie</li> </ul>	<ul style="list-style-type: none"> <li>• Zmywanie wstępne</li> <li>• Zmywanie 70°C</li> <li>• Płukania</li> <li>• Suszenie</li> </ul>	<ul style="list-style-type: none"> <li>• TimeManager</li> <li>• XtraDry</li> </ul>
	<ul style="list-style-type: none"> <li>• Średnie lub lekkie</li> <li>• Delikatne naczynia i szkło</li> </ul>	<ul style="list-style-type: none"> <li>• Zmywanie 45°C</li> <li>• Płukania</li> <li>• Suszenie</li> </ul>	<ul style="list-style-type: none"> <li>• XtraDry</li> </ul>
 <b>4)</b>	<ul style="list-style-type: none"> <li>• Świeże</li> <li>• Naczynia stołowe i sztućce</li> </ul>	<ul style="list-style-type: none"> <li>• Zmywanie 60°C</li> <li>• Płukania</li> </ul>	<ul style="list-style-type: none"> <li>• XtraDry</li> </ul>





1) W tym programie uzyskuje się największą efektywność zużycia wody i energii elektrycznej podczas zmywania średnio zabrudzonych naczyń i sztućców. Jest to program standardowy dla ośrodków przeprowadzających testy.

2) Urządzenie rozpoznaje stopień zabrudzenia oraz ilość naczyń znajdujących się w koszach. Automatycznie reguluje temperaturę i ilość wody, a także zużycie energii oraz czas trwania programu.

3) Program ten umożliwia zmywanie naczyń o różnym stopniu zabrudzenia. Bardzo zabrudzone naczynia należy umieścić w dolnym koszu, a średnio zabrudzone – w górnym. Ciśnienie i temperatura wody w dolnym koszu są większe niż w górnym koszu.

4) Program ten umożliwia zmywanie świeżo zabrudzonych naczyń przy połowie załadunku. Program pozwala w krótkim czasie uzyskać dobre efekty zmywania.

## 5.1 Parametry eksploatacyjne

Program 1)	Zużycie wody (l)	Zużycie energii (kWh)	Czas trwania (min)
<b>ECO</b>	11	0.846	232
<b>AUTO</b>	7 - 14	0.6 - 1.6	40 - 170
	14 - 16	1.2 - 1.5	160 - 180
	12.5-14.5	1.4-1.7	170-190
	12 - 14	0.7 - 0.9	82-92
	10	0.9	30

1) Parametry eksploatacyjne mogą ulec zmianie w zależności od ciśnienia i temperatury wody, zmian w napięciu zasilania, użytych opcji oraz ilości naczyń.

## 5.2 Informacje dla ośrodków przeprowadzających testy

Aby uzyskać więcej informacji na temat wyników testu, należy wysłać wiadomość e-mail na adres:

[info.test@dishwasher-production.com](mailto:info.test@dishwasher-production.com)

Należy zapisać numer produktu (PNC) podany na tabliczce znamionowej.

## 6. USTAWIENIA

### 6.1 Tryb wyboru programów i tryb użytkownika

Gdy urządzenie znajduje się w trybie wyboru programów, można ustawić program i przejść do trybu użytkownika.

#### Ustawienia dostępne w trybie użytkownika:

- Poziom zmiękczenia wody odpowiednio do twardości wody.
- Włączenie lub wyłączenie sygnalizacji konieczności uzupełnienia płynu nabyliczającego.
- Poziom płynu nabyliczającego odpowiednio do wymaganego dozowania.
- Włączenie lub wyłączenie funkcji AirDry.

Urządzenie zapisuje ustawienia, więc nie ma potrzeby konfigurowania ich przed każdym cyklem.

### Ustawianie trybu wyboru programów

Urządzenie jest w trybie wyboru programów, gdy wskaźnik programu

**ECO** jest włączony, a na wyświetlaczu pokazany jest czas trwania programu.

Po włączeniu urządzenia jest ono domyślnie w trybie wyboru programów. W przeciwnym wypadku należy przejść do trybu wyboru programów w następujący sposób:

Nacisnąć jednocześnie i przytrzymać przyciski **Program** i **Option**, aż urządzenie znajdzie się w trybie wyboru programów.

### Uruchamianie trybu użytkownika

Upewnić się, że urządzenie jest w trybie wyboru programów.

Aby uruchomić tryb użytkownika, należy nacisnąć jednocześnie i przytrzymać przyciski Delay i Start, aż wskaźniki **ECO**, **AUTO**,  $\frac{1}{2}$  i  $\frac{1}{3}$  zaczną migać, a wyświetlacz będzie pusty.

## 6.2 Zmiękczenie wody

Zmiękczacze usuwa z wody substancje mineralne, które mogą mieć negatywny wpływ na efekty zmywania lub na pracę urządzenia.

Im wyższa zawartość substancji mineralnych, tym twardsza jest woda.

### Twardość wody

Stopnie niemieckie (°dH)	Stopnie francuskie (°fH)	mmol/l	Stopnie Clarka	Poziom zmiękczenia wody
47 - 50	84 - 90	8.4 - 9.0	58 - 63	10
43 - 46	76 - 83	7.6 - 8.3	53 - 57	9
37 - 42	65 - 75	6.5 - 7.5	46 - 52	8
29 - 36	51 - 64	5.1 - 6.4	36 - 45	7
23 - 28	40 - 50	4.0 - 5.0	28 - 35	6
19 - 22	33 - 39	3.3 - 3.9	23 - 27	5 1)
15 - 18	26 - 32	2.6 - 3.2	18 - 22	4
11 - 14	19 - 25	1.9 - 2.5	13 - 17	3
4 - 10	7 - 18	0.7 - 1.8	5 - 12	2
<4	<7	<0.7	< 5	1 2)

1) Ustawienie fabryczne.

2) Przy tym poziomie nie stosować soli.

**Stosując standardowy detergent lub tabletki wieloskładnikowe (zawierające lub niezawierające sól) należy ustawić prawidłową twardość wody, aby wskaźnik poziomu soli był włączony.**



Tabletki wieloskładnikowe zawierające sól nie są wystarczające skuteczne, aby zmiękczyć twardą wodę.

Twardość wody jest mierzona w równoważnych skalach.

Zmiękczenie należy dostosować do stopnia twardości wody doprowadzonej do urządzenia. W lokalnym zakładzie wodociągowym można uzyskać informację na temat twardości wody. Istotne jest ustawienie właściwego poziomu zmiękczenia wody, aby zapewnić dobre efekty zmywania.

### Ustawianie poziomu zmiękczenia wody

Upewnić się, że urządzenie jest w trybie użytkownika.

#### 1. Nacisnąć Program.

- Wskaźniki **AUTO**,  $\frac{1}{2}$  i  $\frac{1}{3}$  są wyłączone.
- Wskaźnik **ECO** nadal miga.
- Na wyświetlaczu pojawi się aktualne ustawienie: np. 5 L = poziom 5.



2. Nacisnąć kilkakrotnie **Program**, aby zmienić ustawienie.
3. Nacisnąć przycisk wł./wył., aby potwierdzić ustawienie.

### 6.3 Powiadomienie o konieczności uzupełnienia płynu nablyszczającego

Płyn nablyszczający umożliwia wysuszenie naczyń bez smug i plam.

Płyn nablyszczający jest uwalniany automatycznie w fazie gorącego płukania.

Gdy komora na płyn nablyszczający jest pusta, włącza się wskaźnik płynu nablyszczającego, informując o konieczności uzupełnienia płynu. Jeśli podczas stosowania wyłącznie tabletek wieloskładnikowych efekty suszenia są zadowalające, można wyłączyć powiadomienie o konieczności uzupełnienia płynu nablyszczającego. Jednak aby zapewnić najlepsze efekty suszenia, należy zawsze używać płynu nablyszczającego.

Stosując standardowe tabletki wieloskładnikowe bez środka nablyszczającego, należy włączyć funkcję powiadomienia, aby wskaźnik sygnalizujący konieczność uzupełnienia płynu pozostał aktywny.

### Wyłączanie sygnalizacji konieczności uzupełnienia płynu nablyszczającego

Upewnić się, że urządzenie jest w trybie użytkownika.

1. Nacisnąć **Option**.
  - Wskaźniki **ECO**,  $\frac{7}{8}$  i  $\frac{9}{8}$  są wyłączone.
  - Wskaźnik **AUTO** nadal miga.
  - Na wyświetlaczu pojawi się aktualne ustawienie:  $! d =$  sygnalizacja konieczności uzupełnienia płynu nablyszczającego jest włączona (ustawienie fabryczne).
2. Nacisnąć **Start**, aby zmienić ustawienie.

$! d =$  sygnalizacja konieczności uzupełnienia płynu nablyszczającego jest włączona.

3. Nacisnąć przycisk wł./wył., aby potwierdzić ustawienie.

### 6.4 Dozownik płynu nablyszczającego

Płyn nablyszczający umożliwia wysuszenie naczyń bez smug i plam.

Płyn nablyszczający jest uwalniany automatycznie w fazie gorącego płukania.

Dozowanie płynu nablyszczającego można ustawić w przedziale od 1 (minimalna ilość) do 6 (maksymalna ilość). Poziom 0 oznacza wyłączenie dozownika płynu nablyszczającego oraz dozowania.

Ustawienie fabryczne: poziom 4.

### Regulacja dozowania płynu nablyszczającego

Upewnić się, że urządzenie jest w trybie użytkownika.

1. Nacisnąć **Delay**.
  - Wskaźniki **ECO**, **AUTO** i  $\frac{9}{8}$  są wyłączone.
  - Wskaźnik  $\frac{7}{8}$  nadal miga.
  - Na wyświetlaczu pojawi się aktualne ustawienie: np. **4A** = poziom 4.
    - Poziom dozowania płynu nablyszczającego może mieć wartość od 0A do 6A, gdzie 0A oznacza brak dozowania.
2. Nacisnąć kilkakrotnie **Option**, aby zmienić ustawienie.
3. Nacisnąć przycisk wł./wył., aby potwierdzić ustawienie.

### 6.5 AirDry

Opcja AirDry zapewnia lepsze efekty suszenia przy mniejszym zużyciu energii.

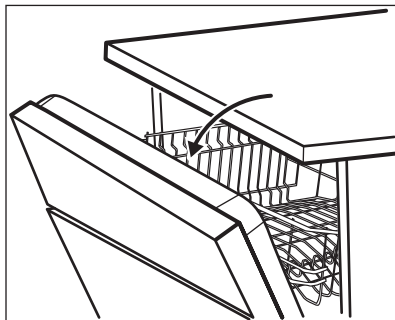

W trakcie fazy suszenia urządzenie otwiera drzwi. Drzwi pozostają otwarte.



#### UWAGA!

Nie należy zamykać drzwi urządzenia w ciągu 2 minut od ich automatycznego otworzenia. Może to spowodować uszkodzenie urządzenia.



#### UWAGA!

W przypadku obecności dzieci opcję AirDry można wyłączyć, aby drzwi pozostawały zamknięte po zakończeniu cyklu.

Aby poprawić skuteczność suszenia, należy skorzystać z opcji XtraDry lub włączyć opcję AirDry.

## Wyłączanie opcji AirDry

Upewnić się, że urządzenie jest w trybie użytkownika.



### 1. Nacisnąć **Start**.

- Wskaźniki **ECO**, **AUTO** i  są wyłączone.

## 7. OPCJE



Żądane opcje należy zawsze włączać przed uruchomieniem programu. Opcji nie można włączać ani wyłączać w trakcie programu.

- Wskaźnik  nadal miga.
  - Na wyświetlaczu pojawi się aktualne ustawienie:  = funkcja AirDry włączona.
2. Nacisnąć **Start**, aby zmienić ustawienie:  = funkcja AirDry wyłączona.
  3. Nacisnąć przycisk wł./wyt., aby potwierdzić ustawienie.

## 6.6 MyFavourite

Ta opcja umożliwia ustawienie i zapisanie w pamięci najczęściej używanego programu.

Istnieje możliwość zapisania w pamięci tylko jednego programu. Wprowadzenie nowego ustawienia powoduje anulowanie poprzedniego.

## Zapisywanie programu MyFavourite

1. Ustawić wybrany program. Istnieje również możliwość ustawienia wraz z programem odpowiednich opcji.
2. Nacisnąć jednocześnie i przytrzymać przyciski **Program** i **Delay**, aż wskaźniki programu i opcji zaczną migać przez kilka sekund.

## Ustawianie programu MyFavourite

Nacisnąć i przytrzymać **Program**, aż włączą się wskaźniki związane z programem MyFavourite i opcjami. Na wyświetlaczu pojawi się wskazanie czasu trwania programu.



Nie wszystkie opcje są ze sobą zgodne. Jeśli zostaną wybrane niezgodne ze sobą opcje, urządzenie automatycznie wyłączy jedną lub więcej opcji. Pozostaną włączone tylko wskaźniki aktywnych opcji.

## 7.1 XtraDry

Tę opcję należy włączyć, aby poprawić wydajność suszenia. Użycie tej opcji może wpłynąć na czas trwania niektórych programów, zużycie wody oraz temperaturę ostatniego płukania.

Opcja XtraDry jest stała dla wszystkich programów z wyjątkiem **ECO** i nie ma potrzeby włączać jej na początku każdego cyklu.

Każde włączenie programu **ECO** powoduje wyłączenie opcji XtraDry, którą należy włączyć ręcznie. W innych programach opcja XtraDry jest stale włączona i automatycznie stosowana w kolejnych cyklach. Konfigurację tę można w dowolnej chwili zmienić.

Włączenie opcji XtraDry powoduje wyłączenie opcji TimeManager.

### Włączanie opcji XtraDry

Naciskać **Option**, aż włączy się wskaźnik .

Wyświetlacz wyświetli zaktualizowany czas trwania programu.

## 7.2 TimeManager

Opcja TimeManager umożliwia skrócenie wybranego programu.

Całkowity czas trwania programu skraca się o około 50%.

Efekty zmywania są takie same jak dla programu o standardowym czasie trwania. Jedyne skutecznosc suszenia może być niższa.

Ta opcja powoduje zwiększenie ciśnienia oraz temperatury wody. Fazy zmywania i suszenia są krótsze.

Domyślnie opcja TimeManager jest wyłączona, ale można ją włączyć ręcznie. Opcji tej nie można używać jednocześnie z opcją XtraDry.

### Włączanie opcji TimeManager

Naciskać **Option**, aż włączy się wskaźnik .

Jeśli opcja nie jest dostępna w danym programie, jej wskaźnik nie zaświeca się lub miga przez kilka sekund, a następnie gaśnie.

Wyświetlacz wyświetli zaktualizowany czas trwania programu.

## 8. PRZED PIERWSZYM UŻYCIEM

1. **Sprawdzić, czy bieżący poziom zmiękczenia wody odpowiada twardości wody doprowadzanej do urządzenia. Jeśli nie, dostosować poziom zmiękczenia wody.**
2. Napełnić zbiornik soli.
3. Napełnić dozownik płynu nabyliczającego.
4. Odkręcić zawór wody.
5. Uruchomić program, aby usunąć wszelkie pozostałości poprodukcyjne mogące wciąż znajdować się w urządzeniu. Nie należy stosować detergentu ani umieszczać naczyń w koszach.

Po uruchomieniu programu urządzenie zaczyna doprowadzać żywicę do zmiękczacza wody – może to potrwać do 5 minut. Może wydawać się, że urządzenie nie pracuje. Program rozpoczyna się dopiero po zakończeniu tego procesu. Procedura jest powtarzana okresowo.

## 8.1 Zbiornik soli



### UWAGA!

Stosować wyłącznie grubą sól przeznaczoną do zmywarek. Sól drobnoziarnista zwiększa ryzyko korozji.

Sól aktywuje żywicę w miękczaczu wody oraz zapewnia dobre efekty zmywania podczas codziennej eksploatacji.

### Napełnianie zbiornika soli

1. Obrócić pokrywę zbiornika soli przeciwnie do ruchu wskazówek zegara i ją zdjąć.
2. Wlać 1 litr wody do zbiornika soli (tylko za pierwszym razem).
3. Napełnić zbiornik soli solą do zmywarek.



4. Usunąć sól rozsypaną wokół otworu zbiornika soli.

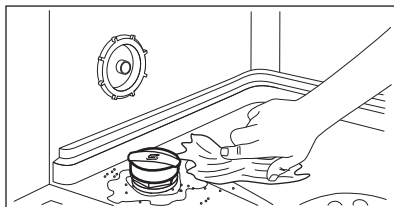

5. Obrócić pokrywę zbiornika soli zgodnie z ruchem wskazówek zegara, aby zamknąć zbiornik soli.



### UWAGA!

Podczas napełniania zbiornika soli może się z niego wydostawać woda i sól. Dlatego po napełnieniu zbiornika soli należy niezwłocznie uruchomić program zmywania, aby zapobiec korozji.

## 8.2 Napełnianie dozownika płynu nablyszczającego

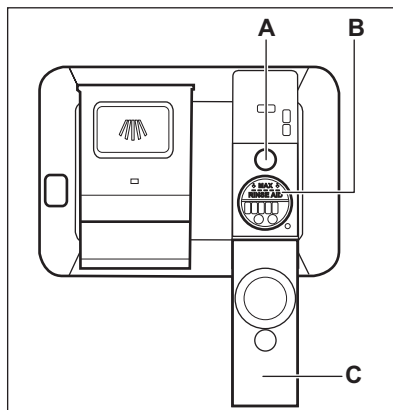

### UWAGA!

Należy stosować wyłącznie płyn nablyszczający przeznaczony do zmywarek.

1. Otworzyć pokrywę (C).
2. Napełnić dozownik (B), aż poziom płynu nablyszczającego osiągnie oznaczenie „MAX”.
3. Rozlany płyn nablyszczający należy usunąć za pomocą chłonnej szmatki, aby zapobiec powstaniu zbyt dużej ilości piany.
4. Zamknąć pokrywę. Upewnić się, że pokrywa jest zablokowana.



Napełnić dozownik płynu nablyszczającego, gdy wskaźnik (A) stanie się przezroczysty.

- i** Jeśli podczas stosowania tabletek wieloskładnikowych efekty suszenia są zadawalające, można wyłączyć wskaźnik uzupełniania płynu nabyliczającego. W celu zapewnienia lepszych efektów suszenia zaleca się stałe stosowanie płynu nabyliczającego, także w połączeniu z tabletkami wieloskładnikowymi zawierającymi środek nabyliczający.

## 9. CODZIENNA EKSPLOATACJA

1. Odkręcić zawór wody.
  2. Nacisnąć przycisk wł./wyt., aby włączyć urządzenie.
- Upewnić się, że urządzenie jest w trybie wyboru programu.
- Jeśli świeci się wskaźnik soli, napełnić zbiornik soli.
  - Jeśli świeci się wskaźnik płynu nabyliczającego, napełnić dozownik płynu nabyliczającego.
3. Załadować kosze.
  4. Dodać detergent.
  5. Ustawić i uruchomić odpowiedni program dla określonego rodzaju naczyń i poziomu zabrudzenia.

### 9.1 Stosowanie detergentu

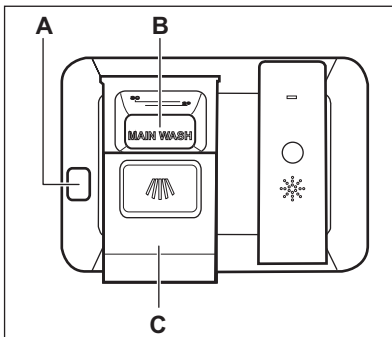

#### UWAGA!

Stosować wyłącznie detergent przeznaczony do zmywarek.

1. Nacisnąć przycisk zwalniający (A), aby otworzyć pokrywę (C).
2. Umieścić detergent, w postaci proszku lub tabletki, w przegródce (B).
3. Jeśli program przewiduje fazę zmywania wstępnego, umieścić niewielką ilość detergentu na wewnętrznej stronie drzwi urządzenia.
4. Zamknąć pokrywę. Upewnić się, że pokrywa jest zablokowana.

### 9.2 Ustawianie i uruchamianie programu

#### Funkcja Auto Off

Funkcja ta służy do zmniejszenia zużycia energii elektrycznej przez automatyczne wyłączenie urządzenia, gdy nie jest ono używane.

Funkcja uruchamia się:

- Po upływie 5 minut od zakończenia programu.
- Po upływie 5 minut, jeśli nie uruchomiono programu.

## Uruchamianie programu

1. Nacisnąć przycisk wł./wył., aby włączyć urządzenie. Upewnić się, że urządzenie jest w trybie wyboru programu.
  2. Zamknąć drzwi urządzenia.
  3. Nacisnąć kilkakrotnie **Program**, aż włączy się wskaźnik wybranego programu.
    - Aby wybrać program MyFavourite, nacisnąć i przytrzymać **Program**, aż pojawi się ustawienie MyFavourite.
- Wyświetlacz wyświetli czas trwania programu.
4. Ustawić odpowiednie opcje.
  5. Nacisnąć **Start**, aby uruchomić program.
    - Włączy się wskaźnik fazy zmywania.
    - Czas trwania programu będzie odliczany skokowo co 1 minutę.

## Uruchamianie programu z opóźnieniem

1. Ustawić program.
2. Nacisnąć kilkakrotnie **Delay**, aż na wyświetlaczu pojawi się żądany czas opóźnienia (od 1 do 24 godzin).
3. Nacisnąć **Start**, aby rozpocząć odliczanie czasu.
  - Włączy się wskaźnik opóźnienia, sygnalizując początek odliczania.
  - Czas będzie odliczany co 1 godzinę. Tylko podczas ostatniej godziny czas będzie zmniejszał się skokowo co 1 minutę.

Po zakończeniu odliczania czasu program uruchomi się automatycznie i włączy się wskaźnik bieżącej fazy programu. Wskaźnik opóźnienia rozpoczęcia programu wyłączy się.

## Otwieranie drzwi w trakcie pracy urządzenia

Otworzenie drzwi w trakcie działania programu zatrzymuje urządzenie. Może mieć to wpływ na zużycie energii i czas trwania programu. Po zamknięciu drzwi

urządzenie kontynuuje pracę od momentu jej przerwania.



Po otwarciu drzwi na dłużej niż 30 sekund podczas fazy suszenia bieżący program zakończy się. Nie dotyczy to otworzenia drzwi przez funkcję AirDry.



### UWAGA!

Nie należy zamykać drzwi w ciągu 2 minut od automatycznego otworzenia drzwi przez funkcję AirDry, ponieważ urządzenie może się uszkodzić. Jeśli następnie użytkownik zamknie drzwi w ciągu kolejnych 3 minut, bieżący program zakończy się.

## Anulowanie opóźnienia rozpoczęcia programu w trakcie odliczania

Po anulowaniu opóźnienia rozpoczęcia programu należy ponownie ustawić program.

Nacisnąć jednocześnie i przytrzymać przyciski **Program** i **Option**, aż urządzenie znajdzie się w trybie wyboru programów.

## Anulowanie programu

Nacisnąć jednocześnie i przytrzymać przyciski **Program** i **Option**, aż urządzenie znajdzie się w trybie wyboru programów. Przed uruchomieniem nowego programu należy upewnić się, że w dozowniku znajduje się detergent.

## Zakończenie programu

Po zakończeniu programu na wyświetlaczu pojawi się 0:00. Wskaźniki faz programu są wyłączone.

Wszystkie przyciski są nieaktywne z wyjątkiem przycisku wł./wył.

1. Nacisnąć przycisk wł./wył. lub poczekać, aż funkcja Auto Off automatycznie wyłączy urządzenie. Po otwarciu drzwi przed uruchomieniem funkcji Auto Off

2. Zakręcić zawór wody. urządzenie wyłącza się automatycznie.

## 10. WSKAZÓWKI I PORADY

### 10.1 Informacje ogólne

Stosowanie się do poniższych wskazówek pomoże zapewnić optymalne efekty prania i suszenia podczas codziennej eksploatacji oraz przyczyni się do ochrony środowiska.

- Większe resztki żywności z naczyń należy wyrzucić do kosza.
- Nie opłukiwać naczyń ręcznie. W razie potrzeby użyć programu zmywania wstępnego (jeśli jest dostępny) lub wybrać program z fazą zmywania wstępnego.
- Należy zawsze wykorzystywać całą pojemność koszy.
- Podczas ładowania urządzenia sprawdzić, czy woda wydostająca się z dysz ramion spryskujących ma swobodny dostęp do naczyń. Upewnić się, że przedmioty nie stykają się ze sobą ani się nie zasłaniają.
- Możliwe jest używanie osobno detergentu, płynu nabyłyszczającego i soli do zmywarek lub używanie tabletek wieloskładnikowych (np. typu „3 w 1”, „4 w 1”, „Wszystko w jednym”). Przestrzegać informacji podanych na opakowaniu.
- Ustawić odpowiedni program dla określonego rodzaju naczyń i poziomu zabrudzenia. W programie ECO uzyskuje się największą efektywność zużycia wody i energii elektrycznej podczas zmywania średnio zabrudzonych naczyń i sztućców.

### 10.2 Stosowanie soli, płynu nabyłyszczającego i detergentu

- Należy stosować wyłącznie sól, płyn nabyłyszczający i detergent do zmywarek. Inne produkty mogą uszkodzić urządzenie.

- Aby zapewnić optymalne efekty zmywania i suszenia, do twardej i bardzo twardej wody zaleca się stosowanie zwykłego detergentu do zmywarek (proszku, żelu lub tabletek bez dodatkowych składników), płynu nabyłyszczającego i soli.
- Co najmniej raz w miesiącu należy uruchomić urządzenie z umieszczonym w środku specjalnym środkiem czyszczącym.
- Tabletki z detergentem nie rozpuszczają się całkowicie w trakcie krótkich programów. Zaleca się stosowanie tabletek przy długich programach, aby zapobiec osadzeniu się detergentu na naczyniach.
- Nie używać większej ilości detergentu niż zalecana. Postępować zgodnie ze wskazówkami podanymi na opakowaniu detergentu.

### 10.3 Postępowanie po zaprzestaniu korzystania z tabletek wieloskładnikowych

Przed rozpoczęciem stosowania oddzielnie dozowanego detergentu, soli i płynu nabyłyszczającego należy wykonać poniższą procedurę.

1. Ustawić najwyższy poziom zmiękczenia wody.
2. Upewnić się, że zbiornik soli oraz dozownik płynu nabyłyszczającego są pełne.
3. Uruchomić najkrótszy program z fazą płukania. Nie dodawać detergentu ani nie umieszczać naczyń w koszach.
4. Po zakończeniu programu ustawić stopień zmiękczenia wody odpowiednio do twardości wody doprowadzanej do urządzenia.
5. Wyregulować dozowanie płynu nabyłyszczającego.

6. Włączyć funkcję powiadomienia o konieczności uzupełnienia płynu nablyszczającego.

### 10.4 Ładowanie koszy

- W urządzeniu należy przystosowane do zmywania w zmywarkach.
- Nie wkładać do urządzenia elementów wykonanych z drewna, rogu, aluminium, cynolowiu i miedzi.
- Nie wkładać do urządzenia przedmiotów pochłaniających wodę (gąbki, ściereczki).
- Większe resztki żywności z naczyń należy wyrzucić do kosza.
- Namoczyć przypalone resztki potraw.
- Wklęsłe naczynia (kubki, szklanki i miski) układać otworami w dół.
- Upewnić się, że szklanki nie stykają się ze sobą.
- Sztućce oraz małe przedmioty umieścić w szufladzie na sztućce.
- Lekkie naczynia umieścić w górnym koszu. Upewnić się, że naczynia się nie przemieszczają.
- Przed uruchomieniem programu upewnić się, że ramiona spryskujące swobodnie się obracają.

### 10.5 Przed rozpoczęciem programu

Upewnić się, że:

- filtry są czyste i prawidłowo założone;
- pokrywka zbiornika soli nie jest poluzowana;
- ramiona spryskujące są drożne;
- w zmywarce znajduje się sól do zmywarek i płyn nablyszczający (chyba że stosowane są wieloskładnikowe tabletki z detergentem);
- ułożenie naczyń i przyborów kuchennych w koszach jest prawidłowe;
- program jest odpowiedni dla danego rodzaju załadunku i stopnia zabrudzenia;
- użyto prawidłową ilość detergentu.

### 10.6 Opróżnianie koszy

1. Przed wyjęciem naczyń ze zmywarki poczekać, aż wystygną. Gorące naczynia łatwo ulegają uszkodzeniu.
2. Najpierw wyjmować naczynia z dolnego kosza, a potem z górnego.



Po zakończeniu programu po bokach oraz na drzwiach urządzenia może wciąż znajdować się woda.

## 11. KONSERWACJA I CZYSZCZENIE



### OSTRZEŻENIE!

Przed przystąpieniem do konserwacji należy wyłączyć urządzenie i wyjąć wtyczkę przewodu zasilającego z gniazda elektrycznego.



Budne filtry i zapchane ramiona spryskujące pogarszają efekt zmywania. Należy je regularnie sprawdzać i w razie potrzeby wyczyścić.

### 11.1 Czyszczenie filtrów

System filtrów składa się z 3 części.



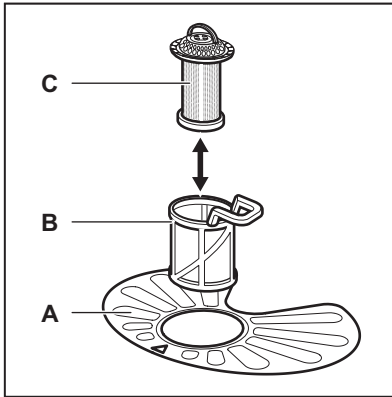

1. Obrócić filtr (B) przeciwnie do ruchu wskazówek zegara i wyjąć go.

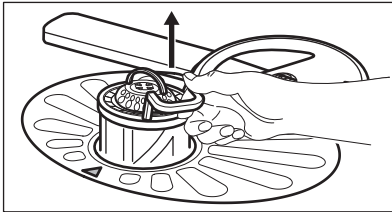
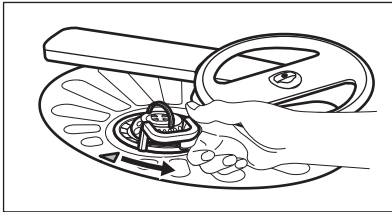

2. Wyjąć filtr (C) z filtra (B).
3. Wyjąć filtr płaski (A).

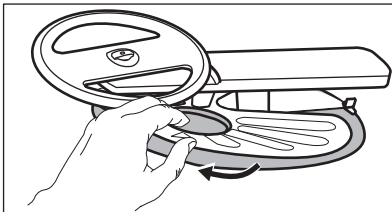

4. Umyć filtry.

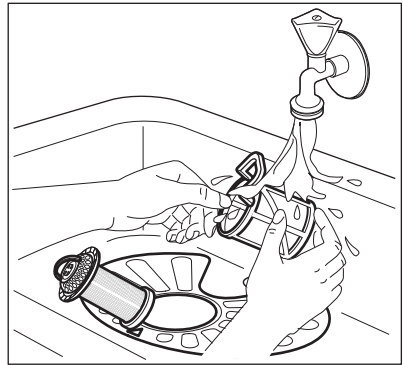

5. Upewnić się, że wokół krawędzi osadnika nie znajdują się resztki żywności ani zanieczyszczenia.
6. Włożyć na miejsce filtr płaski (A). Upewnić się, że jest prawidłowo umieszczony pod 2 prowadnicami.

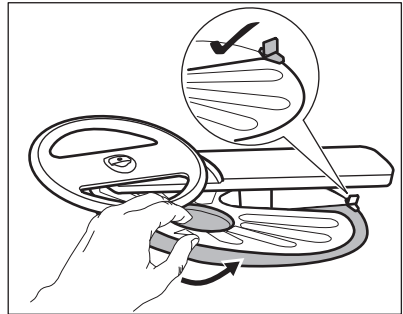

7. Włożyć filtry (B) i (C).
8. Włożyć filtr (B) do filtra płaskiego (A). Obrócić zgodnie z ruchem wskazówek zegara, aż się zablokuje.

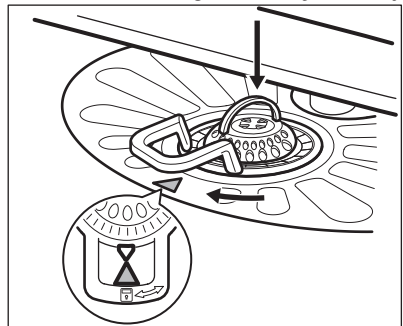

**UWAGA!**

Nieprawidłowe umiejscowienie filtrów może skutkować niezadowolającymi efektami zmywania i uszkodzeniem urządzenia.

## 11.2 Czyszczenie górnego ramienia spryskującego

Zaleca się regularne czyszczenie górnego ramienia spryskującego, aby uniknąć zatkania znajdujących się w nim otworów.

Zatkanie otworów może być przyczyną niezadowolających efektów zmywania.

1. Całkowicie wysunąć górny kosz.
2. Aby wymontować ramię spryskujące z kosza, należy popchnąć je w górę w kierunku wskazanym przez dolną strzałkę i jednocześnie obrócić zgodnie z ruchem wskazówek zegara.

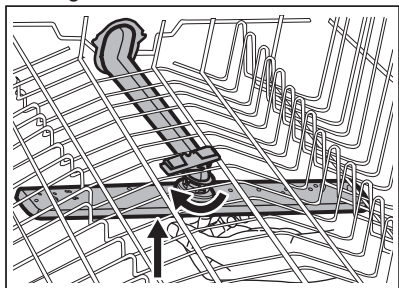

3. Umyć ramię spryskujące pod bieżącą wodą. Za pomocą spiczastego przedmiotu (np. wykałaczki) usunąć zabrudzenia z otworów.

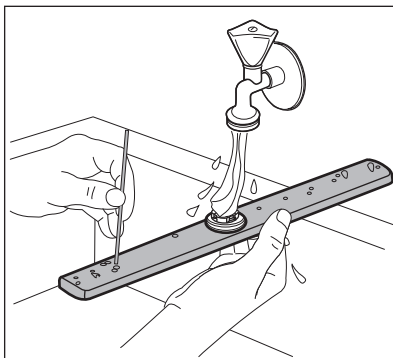

4. Aby zamocować ramię spryskujące do kosza, należy popchnąć je w górę w kierunku wskazanym przez dolną strzałkę i jednocześnie obrócić przeciwnie do ruchu wskazówek zegara, aż do zatrzaśnięcia.

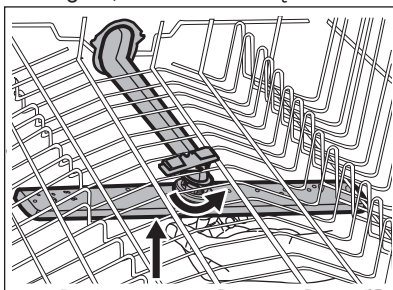

## 11.3 Czyszczenie obudowy

- Czyścić urządzenie za pomocą wilgotnej szmatki.
- Używać wyłącznie neutralnych detergentów.
- Nie używać produktów ściernych, myjek do szorowania ani rozpuszczalników.

## 11.4 Czyszczenie wnętrza

- Urządzenie, w tym gumową uszczelkę drzwi, należy czyścić miękką wilgotną szmatką.
- Częste korzystanie z krótkich programów może powodować osadzanie się tłuszczu i kamienia wewnątrz urządzenia. Aby temu zapobiec, zaleca się uruchomienie długich programów co najmniej dwa razy w miesiącu.

- Aby zapewnić optymalną pracę urządzenia, zaleca się stosowanie specjalnego środka czyszczącego do

zmywarek (co najmniej raz w miesiącu). Należy ściśle przestrzegać wskazówek umieszczonych na opakowaniu produktu.

## 12. ROZWIĄZYWANIE PROBLEMÓW

Jeśli urządzenia nie można uruchomić lub przestaje ono działać podczas pracy, należy najpierw sprawdzić, czy problem można rozwiązać samodzielnie, korzystając z informacji zawartych w tabeli, lub skontaktować się z autoryzowanym centrum serwisowym.





### OSTRZEŻENIE!

Nieprawidłowo wykonana naprawa może narazić użytkownika na poważne niebezpieczeństwo.

Wszystkie naprawy powinny wykonywać odpowiednio wykwalifikowane osoby.

**Przy niektórych usterkach na wyświetlaczu pojawia się kod alarmowy.**

**Większość występujących problemów można rozwiązać bez potrzeby kontaktowania się z autoryzowanym centrum serwisowym.**

Problem i kod alarmowy	Możliwa przyczyna i rozwiązanie
Urządzenie nie włącza się.	<ul style="list-style-type: none"> <li>• Upewnić się, że wtyczkę przewodu zasilającego włożono do gniazdka.</li> <li>• Upewnić się, że bezpiecznik w skrzynce bezpieczników jest sprawny.</li> </ul>
Program nie uruchamia się.	<ul style="list-style-type: none"> <li>• Upewnić się, że zamknięto drzwi urządzenia.</li> <li>• Nacisnąć <b>Start</b>.</li> <li>• Jeśli wybrano opóźnienie rozpoczęcia programu, należy je anulować lub poczekać do końca odliczania czasu.</li> <li>• W urządzeniu rozpoczął się proces doprowadzania żywicy do zmiękczacza wody. Czas trwania tego procesu wynosi około 5 minut.</li> </ul>
Urządzenie nie napełnia się wodą. Na wyświetlaczu widoczne jest wskazanie  lub  .	<ul style="list-style-type: none"> <li>• Sprawdzić, czy zawór wody jest otwarty.</li> <li>• Upewnić się, że ciśnienie wody nie jest za niskie. W tym celu należy skontaktować się z miejscowym zakładem wodociągowym.</li> <li>• Upewnić się, że zawór wody jest drożny.</li> <li>• Upewnić się, że filtr w węży dopływowy jest drożny.</li> <li>• Upewnić się, że wąż dopływowy nie jest zagięty ani przygnieciony.</li> </ul>

Problem i kod alarmowy	Możliwa przyczyna i rozwiązanie
<p>Urządzenie nie wypompuje wody. Na wyświetlaczu widoczne jest wskazanie <i>20</i>.</p>	<ul style="list-style-type: none"> <li>• Upewnić się, że syfon zlewozmywaka jest drożny.</li> <li>• Upewnić się, że filtr w wężu spustowym jest drożny.</li> <li>• Upewnić się, że system wewnętrznych filtrów jest drożny.</li> <li>• Upewnić się, że wąż spustowy nie jest zagięty ani przygnieciony.</li> </ul>
<p>Włączyło się zabezpieczenie przed zalaniem. Na wyświetlaczu widoczne jest wskazanie <i>30</i>.</p>	<ul style="list-style-type: none"> <li>• Zakręcić zawór wody i skontaktować się z autoryzowanym centrum serwisowym.</li> </ul>
<p>Urządzenie wielokrotnie przerywa i wznawia pracę.</p>	<ul style="list-style-type: none"> <li>• Jest to normalne zjawisko. Zapewnia to optymalne efekty zmywania i oszczędność energii.</li> </ul>
<p>Program trwa zbyt długo.</p>	<ul style="list-style-type: none"> <li>• Wybrać opcję TimeManager, aby skrócić czas trwania programu.</li> <li>• Jeśli wybrano opcję opóźnienia rozpoczęcia programu, należy ją anulować lub zaczekać do końca odliczania czasu.</li> </ul>
<p>Pozostały czas do zakończenia programu pokazywany na wyświetlaczu wydłuża się i przeskakuje niemal do końca programu.</p>	<ul style="list-style-type: none"> <li>• Nie świadczy to o usterce. Urządzenie działa prawidłowo.</li> </ul>
<p>Należy za każdym razem ustawić opcje dla wybranego programu.</p>	<ul style="list-style-type: none"> <li>• Aby zapisać w pamięci ulubioną konfigurację, należy użyć opcji MyFavourite.</li> </ul>
<p>Niewielki wyciek z drzwi urządzenia.</p>	<ul style="list-style-type: none"> <li>• Urządzenie nie jest dobrze wypoziomowane. Poluzować lub dokręcić regulowane nóżki (jeśli dotyczy).</li> <li>• Drzwi urządzenia nie są wyśrodkowane względem komory. Wyregulować tylną nóżkę (jeśli dotyczy).</li> </ul>
<p>Występują problemy z zamknięciem drzwi urządzenia.</p>	<ul style="list-style-type: none"> <li>• Urządzenie nie jest dobrze wypoziomowane. Poluzować lub dokręcić regulowane nóżki (jeśli dotyczy).</li> <li>• Naczynia wystają z koszy.</li> </ul>
<p>Grzechotanie/stukanie dochodzące z wnętrza urządzenia.</p>	<ul style="list-style-type: none"> <li>• Naczynia nie są prawidłowo rozłożone w koszach. Należy zapoznać się z broszurą dotyczącą załadunku koszy.</li> <li>• Upewnić się, że ramiona spryskujące obracają się swobodnie.</li> </ul>
<p>Urządzenie wyzwala automatyczny wyłącznik.</p>	<ul style="list-style-type: none"> <li>• Wydajność prądowa instalacji jest niewystarczająca do jednoczesnego zasilania wszystkich włączonych urządzeń. Należy sprawdzić parametry zasilania w gniazdku oraz wartość graniczną prądu automatycznego wyłącznika lub wyłączyć jedno z urządzeń.</li> <li>• Wewnętrzna usterka układu elektrycznego urządzenia. Skontaktować się z autoryzowanym centrum serwisowym.</li> </ul>



Patrz „**Przed pierwszym użyciem**”, „**Codzienna eksploatacja**” lub „**Wskazówki i porady**”, aby znaleźć inne możliwe przyczyny.

ponownie, należy skontaktować się z autoryzowanym centrum serwisowym.

Jeśli pojawi się kod błędu nieujęty w tabeli, należy skontaktować się z autoryzowanym centrum serwisowym.

Po sprawdzeniu urządzenia należy je wyłączyć i włączyć. Jeśli problem wystąpi

## 12.1 Efekty zmywania i suszenia są niezadowolające

Problem	Możliwa przyczyna i rozwiązanie
Niezadowolające efekty zmywania.	<ul style="list-style-type: none"> <li>• Patrz punkty „<b>Codzienna eksploatacja</b>”, „<b>Wskazówki i porady</b>” oraz broszura dotycząca załadunku koszy.</li> <li>• Używać programów zapewniających bardziej intensywny cykl zmywania.</li> <li>• Wyczyścić ramię spryskujące i filtr. Patrz „<b>Konserwacja i czyszczenie</b>”.</li> </ul>
Niezadowolające efekty suszenia.	<ul style="list-style-type: none"> <li>• Naczynia pozostawały za długo w zamkniętym urządzeniu.</li> <li>• Nie ma płynu nablyszczającego lub dozowana jest jego niewystarczająca ilość. Ustawić wyższy poziom dozowania płynu nablyszczającego.</li> <li>• Przedmioty z tworzywa sztucznego mogą wymagać wytarcia ściereczką.</li> <li>• By uzyskać najwyższą wydajność suszenia włączyć opcję XtraDry i ustawić AirDry.</li> <li>• Zaleca się stałe stosowanie płynu nablyszczającego, także w połączeniu z tabletkami wieloskładnikowymi.</li> </ul>
Białawe smugi lub niebieskawo-niebieski nalot na szklankach i naczyniach.	<ul style="list-style-type: none"> <li>• Za dużo płynu nablyszczającego. Zmniejszyć dozowanie płynu nablyszczającego.</li> <li>• Użyto za dużo detergentu.</li> </ul>
Plamy i ślady po odparowanych kropkach wody na szklankach i naczyniach.	<ul style="list-style-type: none"> <li>• Za mało płynu nablyszczającego. Zwiększyć dozowanie płynu nablyszczającego.</li> <li>• Przyczyną może być jakość płynu nablyszczającego.</li> </ul>

Problem	Możliwa przyczyna i rozwiązanie
Naczynia są mokre.	<ul style="list-style-type: none"> <li>• By uzyskać najwyższą wydajność suszenia włączyć opcję XtraDry i ustawić AirDry.</li> <li>• Program nie obejmuje fazy suszenia lub faza suszenia odbywa się w niskiej temperaturze.</li> <li>• Dozownik płynu nablyszczającego jest pusty.</li> <li>• Przyczyną może być jakość płynu nablyszczającego.</li> <li>• Przyczyną może być jakość wieloskładnikowych tabletek. Należy wypróbować inną markę lub włączyć dozownik płynu nablyszczającego i zastosować płyn nablyszczający wraz z wieloskładnikowymi tabletkami.</li> </ul>
Wnętrze urządzenia jest mokre.	<ul style="list-style-type: none"> <li>• Nie świadczy to o usterce urządzenia. Jest to efekt skraplania się na ściankach wilgoci obecnej w powietrzu.</li> </ul>
Nadmiar piany podczas zmywania.	<ul style="list-style-type: none"> <li>• Stosować wyłącznie detergent przeznaczony do zmywarek.</li> <li>• Wystąpił wyciek z dozownika płynu nablyszczającego. Skontaktować się z autoryzowanym centrum serwisowym.</li> </ul>
Ślady rdzy na sztućcach.	<ul style="list-style-type: none"> <li>• W wodzie używanej do zmywania jest za dużo soli. Patrz „<b>Zmiękczac wody</b>”.</li> <li>• Umieszczono razem sztućce ze srebra i stali nierdzewnej. Należy unikać umieszczania blisko siebie sztućców ze srebra i stali nierdzewnej.</li> </ul>
Po zakończeniu programu w dozowniku znajdują się pozostałości detergentu.	<ul style="list-style-type: none"> <li>• Tabletkę z detergentem zablokowała się w dozowniku i woda nie wypłukała jej całkowicie.</li> <li>• Woda nie wypłukała detergentu z dozownika. Należy sprawdzić, czy ramię spryskujące może się obracać i jest drożne.</li> <li>• Sprawdzić, czy przedmioty w koszach nie uniemożliwiają otworzenia pokrywy dozownika detergentu.</li> </ul>
Nieprzyjemny zapach w urządzeniu.	<ul style="list-style-type: none"> <li>• Patrz „<b>Czyszczenie wnętrza</b>”.</li> </ul>
Osad z kamienia na naczyniach, w komorze zmywarki i po wewnętrznej stronie jej drzwi.	<ul style="list-style-type: none"> <li>• Poziom soli jest niski; sprawdzić wskaźnik poziomu soli.</li> <li>• Pokrywka zbiornika soli jest poluzowana.</li> <li>• Woda doprowadzana do urządzenia jest twarda. Patrz „<b>Zmiękczac wody</b>”.</li> <li>• Nawet stosując uniwersalne tabletki do zmywarki, należy używać soli i ustawić poziom regeneracji zmiękczacza wody. Patrz „<b>Zmiękczac wody</b>”.</li> <li>• Jeśli nadal widoczny jest osad z kamienia, należy oczyścić urządzenie odpowiednimi środkami czyszczącymi.</li> <li>• Spróbować użyć innego detergentu.</li> <li>• Skontaktować się z producentem detergentu.</li> </ul>

Problem	Możliwa przyczyna i rozwiązanie
Matowe, odbarwione lub wyszczerbione naczynia.	<ul style="list-style-type: none"> <li>• Upewnić się, że w urządzeniu zmywane są tylko przedmioty, które można myć w zmywarce.</li> <li>• Ostrożnie wkładać i wyjmować naczynia z koszy. Należy zapoznać się z broszurą dotyczącą załadunku koszy.</li> <li>• Delikatne naczynia należy umieszczać w górnym koszu.</li> </ul>



Patrz „**Przed pierwszym użyciem**”, „**Codzienna eksploatacja**” lub „**Wskazówki i porady**”, aby znaleźć inne możliwe przyczyny.

## 13. DANE TECHNICZNE

Wymiary	Szerokość / wysokość / głębokość (mm)	596 / 818 - 898 / 575
Podłączenie do sieci elektrycznej <sup>1)</sup>	Napięcie (V)	220 - 240
	Częstotliwość (Hz)	50
Ciśnienie doprowadzanej wody	bar (minimalne i maksymalne)	0.5 - 8
	MPa (minimalne i maksymalne)	0.05 - 0.8
Dopływ wody	Zimna lub ciepła woda <sup>2)</sup>	maks. 60°C
Pojemność	Liczba kompletów	15
Pobór mocy	Tryb czuwania (W)	5.0
Pobór mocy	Tryb wyłączenia (W)	0.10

<sup>1)</sup> Pozostałe wartości znajdują się na tabliczce znamionowej.

<sup>2)</sup> Jeżeli ciepła woda pochodzi z alternatywnych źródeł energii (np. z kolektorów słonecznych, elektrowni wiatrowych), można użyć jej do zasilania urządzenia, aby zmniejszyć zużycie energii.

## 14. OCHRONA ŚRODOWISKA

Materiały oznaczone symbolem  należy poddać utylizacji. Opakowanie urządzenia włożyć do odpowiedniego pojemnika w celu przeprowadzenia recyklingu. Należy zadbać o ponowne przetwarzanie odpadów urządzeń elektrycznych i elektronicznych, aby chronić środowisko naturalne oraz

ludzkie zdrowie. Nie wolno wyrzucać urządzeń oznaczonych symbolem  razem z odpadami domowymi. Należy zwrócić produkt do miejscowego punktu ponownego przetwarzania lub skontaktować się z odpowiednimi władzami miejskimi.

## OBSAH

1. BEZPEČNOSTNÉ INFORMÁCIE.....	49
2. BEZPEČNOSTNÉ POKYNY.....	50
3. POPIS SPOTREBIČA.....	52
4. OVLÁDACÍ PANEL.....	53
5. PROGRAMY.....	54
6. NASTAVENIA.....	55
7. VOLITEĽNÉ FUNKCIE.....	58
8. PRED PRVÝM POUŽITÍM.....	59
9. KAŽDODENNÉ POUŽÍVANIE.....	60
10. TIPY A RADY.....	62
11. OŠETROVANIE A ČISTENIE.....	63
12. RIEŠENIE PROBLÉMOV.....	66
13. TECHNICKÉ INFORMÁCIE.....	69

## MYSLÍME NA VÁS

Ďakujeme, že ste si kúpili spotrebič značky Electrolux. Vybrali ste si výrobok, ktorý v sebe skrýva desaťročia odborných skúseností a inovácií. Je dômyselný a štýlový a pri jeho navrhovaní sme mysleli predovšetkým na vás. Pri každom použití si tak môžete byť istí, že dosiahnete vynikajúce výsledky.

Vitajte vo svete Electrolux.

**Navštívte našu internetovú stránku, kde nájdete:**



Tipy na používanie, brožúry, pokyny na riešenie problémov a informácie o údržbe:

**[www.electrolux.com/webselfservice](http://www.electrolux.com/webselfservice)**



Zaregistrujte si výrobok a využívajte ešte lepšie služby:

**[www.registerelectrolux.com](http://www.registerelectrolux.com)**



Môžete si kúpiť príslušenstvo, spotrebný materiál a originálne náhradné diely pre váš spotrebič:

**[www.electrolux.com/shop](http://www.electrolux.com/shop)**

## STAROSTLIVOSŤ A SLUŽBY ZÁKAZNÍKOM

Odporúčame, aby ste používali originálne náhradné diely.

Keď budete kontaktovať autorizované servisné stredisko, nezabudnite si pripraviť nasledujúce údaje: Model, číslo výrobku, sériové číslo.

Tieto informácie nájdete na typovom štítku.

 Varovanie/upozornenie – Bezpečnostné pokyny

 Všeobecné informácie a tipy

 Ochrana životného prostredia

Vyhradzujeme si právo na zmeny bez predchádzajúceho upozornenia.



# 1. ⚠ BEZPEČNOSTNÉ INFORMÁCIE

Pred inštaláciou a používaním spotrebiča si pozorne prečítajte priložený návod na používanie. Výrobca nezodpovedá za telesnú ujmu ani za škody spôsobené nesprávnou montážou alebo používaním. Tieto pokyny uskladnite na bezpečnom a prístupnom mieste, aby ste do nich mohli v budúcnosti nahliadnuť.

## 1.1 Bezpečnosť detí a zraniteľných osôb

- Tento spotrebič smú používať deti staršie ako 8 rokov a osoby so zníženou fyzickou, zmyslovou alebo psychickou spôsobilosťou alebo nedostatkom skúseností a znalostí, iba ak sú pod dozorom zodpovednej osoby alebo ak boli zodpovednou osobou poučené o bezpečnom používaní spotrebiča a rozumejú prípadným rizikám.
- Nedovoľte, aby sa deti hrali so spotrebičom.
- Pracie prostriedky uschovajte mimo dosahu detí.
- Keď sú dvierka otvorené, nedovoľte deťom a domácim zvieratám, aby sa k nim priblížili.
- Deti nesmú spotrebič bez dozoru čistiť ani vykonávať žiadnu údržbu na spotrebiči.

## 1.2 Všeobecné bezpečnostné pokyny

- Tento spotrebič je určený na používanie v domácnosti a podobnom prostredí, ako sú napr.:
  - vidiecke domy, kuchynky pre zamestnancov v obchodoch, kanceláriách a iných pracovných prostrediach,
  - pre klientov v hoteloch, motelloch, penziónoch a iných ubytovacích zariadeniach.
- Nemeňte technické charakteristiky tohto spotrebiča.
- Prevádzkový tlak vody (minimálny a maximálny) musí byť medzi 0.5 (0.05) / 8 (0.8) bar (MPa)
- Dodržiavajte maximálne množstvo 15 súprav riadu.
- Ak je poškodený elektrický napájací kábel, musíte ho dať vymeniť u výrobcu, v autorizovanom servisnom

stredisku alebo u kvalifikovanej osoby, aby sa predišlo nebezpečenstvu.

- Príbor vložte do košíka na príbor s ostrými koncami smerom nadol alebo ho vložte do zásuvky na príbor vo vodorovnej polohe s ostrými hranami smerom nadol.
- Spotrebič nenechávajte s otvorenými dverami bez dozoru, aby ste predišli náhornému šliapnutiu na spotrebič.
- Pred vykonávaním údržby spotrebič vypnite a vytiahnite jeho zástrčku zo sieťovej zásuvky.
- Na čistenie spotrebiča nepoužívajte prúd vody pod tlakom a/alebo paru.
- Ak má spotrebič na základni vetracie otvory, nesmú byť zakryté napr. kobercom.
- Spotrebič treba zapojiť do vodovodnej siete pomocou novej dodanej súpravy hadíc. Staré súpravy hadíc sa nesmú opätovne použiť.

## 2. BEZPEČNOSTNÉ POKYNY

### 2.1 Inštalácia



#### **VAROVANIE!**

Tento spotrebič smie nainštalovať iba kvalifikovaná osoba.

- Odstráňte všetky obaly.
- Neinštalujte ani nepoužívajte poškodený spotrebič.
- Spotrebič neinštalujte ani nepoužívajte na mieste, kde teplota môže klesnúť pod 0 °C.
- Dodržiavajte pokyny pre inštaláciu dodané so spotrebičom.
- Vždy dávajte pozor, ak presúvate spotrebič, pretože je ťažký. Vždy používajte ochranné rukavice a uzavretú obuv.
- Uistite sa, že konštrukcie, pod ktorými a vedľa ktorých je spotrebič nainštalovaný, sú bezpečné.

### 2.2 Zapojenie do elektrickej siete



#### **VAROVANIE!**

Hrozí nebezpečenstvo požiaru a zásahu elektrickým prúdom.

- Spotrebič musí byť uzemnený.
- Uistite sa, že parametre na typovom štítku sú kompatibilné s elektrickým napätím zdroja napájania.
- Vždy používajte správne inštalovanú uzemnenú zásuvku.
- Nepoužívajte viaczásuvkové adaptéry a predlžovacie káble.
- Uistite sa, že zástrčka a prírodný elektrický kábel nie sú poškodené. Ak prírodný elektrický kábel spotrebiča treba vymeniť, túto operáciu smie urobiť iba pracovník autorizovaného servisného strediska.
- Sieťovú zástrčku pripojte do sieťovej zásuvky až po dokončení inštalácie. Po inštalácii sa uistite, že máte prístup k sieťovej zástrčke.

- Spotrebič neodpájajte potiahnutím za sieťové káble. Vždy ťahajte za zástrčku.
- Tento spotrebič spĺňa smernice EHS.
- Iba pre V.B. a Írsko. Spotrebič má 13 A sieťovú zástrčku. Ak je potrebné vymeniť poistku sieťovej zástrčky, použite poistku: 13 amp ASTA (BS 1362).

### 2.3 Pripojenie na vodovodné potrubie

- Vodné hadice nesmiete poškodiť.
- Pred pripojením k novým potrubiam alebo potrubiam, ktoré boli opravené alebo vybavené novými zariadeniami (vodomery atď.), nechajte vodu stiecť, kým nebude čistá a číra.
- Uistite sa, že počas alebo po prvom použití spotrebiča neuniká viditeľná voda.
- Prívodná hadica na vodu má bezpečnostný ventil a puzdro s vnútorným elektrickým káblom.

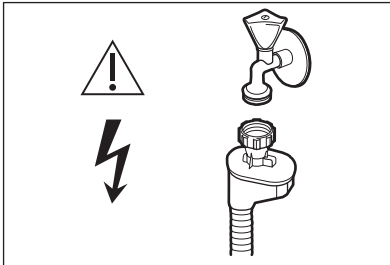

**VAROVANIE!**  
Nebezpečné napätie.

- Ak je prívodná hadica poškodená, okamžite zatvorte vodovodný kohútik

a vytiahnite zástrčku zo zásuvky elektrickej siete. Kontaktujte autorizované servisné stredisko, aby vymenili prívodnú hadicu.

### 2.4 Použitie

- Na otvorené dverka si nesadajte ani na ne nestúpajte.
- Umývacie prostriedky do umývačky sú nebezpečné. Dodržiavajte bezpečnostné pokyny na obale umývacieho/pracieho prostriedku.
- Nepite vodu zo spotrebiča a nehrajte sa s ňou.
- Nevyberajte riad zo spotrebiča, kým sa neskončí program. Na riade môžu zostať zvyšky umývacieho prostriedku.
- Ak otvoríte dverka, keď je spustený program, zo spotrebiča môže uniknúť horúca para.
- Horľavé produkty alebo predmety, ktoré obsahujú horľavé látky, nekladajte do spotrebiča, do jeho blízkosti ani naň.

### 2.5 Likvidácia



#### **VAROVANIE!**

Nebezpečenstvo poranenia alebo udusenía.

- Spotrebič odpojte od elektrickej siete.
- Odrežte elektrický kábel a zlikvidujte ho.
- Odstráňte západku dverok, aby ste zabránili uviaznutiu detí a domácich zvierat v spotrebiči.

### 3. POPIS SPOTREBIČA

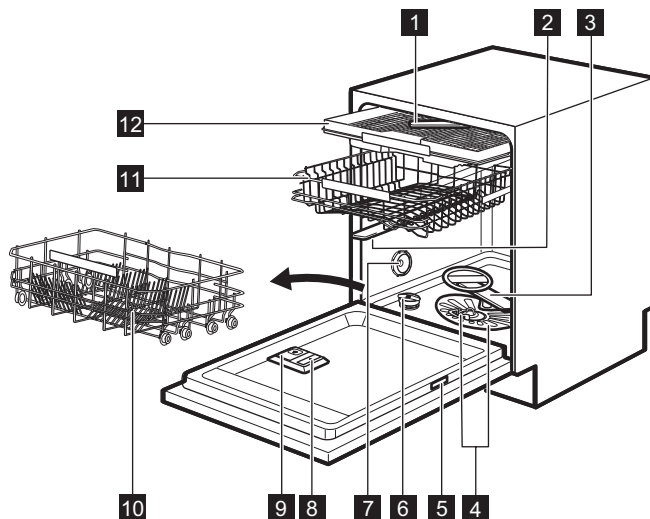

**1** Stropné sprchovacie rameno

**2** Horné sprchovacie rameno

**3** Dolné sprchovacie rameno

**4** Filtre

**5** Typový štítok

**6** Zásobník na soľ

**7** Vetrací otvor

**8** Dávkovač leštidla

**9** Dávkovač umývacieho prostriedku

**10** Dolný kôš

**11** Horný kôš





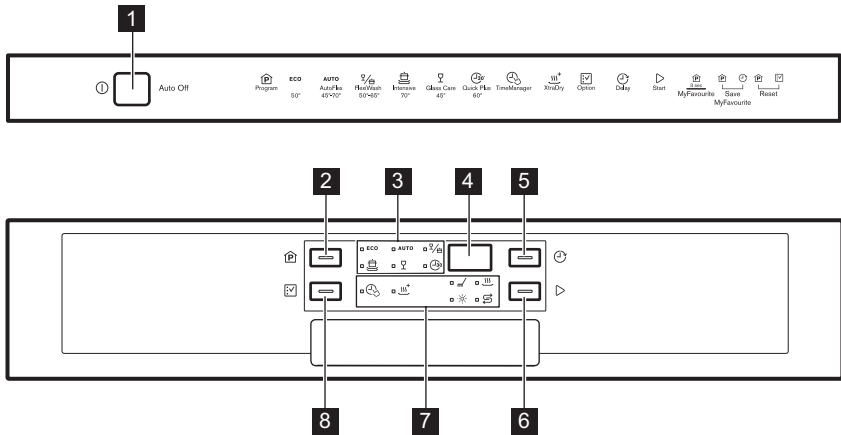

**12** Priehradka na príbor

## 4. OVLÁDACÍ PANEĽ







- |                                  |                                 |
|----------------------------------|---------------------------------|
| <b>1</b> Tlačidlo Zap/Vyp        | <b>6</b> Tlačidlo <b>Start</b>  |
| <b>2</b> Tlačidlo <b>Program</b> | <b>7</b> Ukazovatele            |
| <b>3</b> Ukazovatele programov   | <b>8</b> Tlačidlo <b>Option</b> |
| <b>4</b> Displej                 |                                 |
| <b>5</b> Tlačidlo <b>Delay</b>   |                                 |

### 4.1 Ukazovatele

Ukazovateľ	Popis
	Fáza umývania. Rozsvieti sa počas fázy umývania.
	Fáza sušenia. Svieta sa počas fázy sušenia.
	Ukazovateľ TimeManager.
	Ukazovateľ XtraDry.
	Ukazovateľ stavu leštidla. Počas programu nikdy nesvieti.
	Ukazovateľ stavu soli. Počas programu nikdy nesvieti.

## 5. PROGRAMY

Program	Stupeň znečistenia Druh náplne	Fázy programu	Voliteľné funkcie
<b>ECO 1)</b>	<ul style="list-style-type: none"> <li>• Bežné znečistenie</li> <li>• Porcelán a jedá- lenský príbor</li> </ul>	<ul style="list-style-type: none"> <li>• Predumytie</li> <li>• Umývanie 50 °C</li> <li>• Oplachovanie</li> <li>• Sušenie</li> </ul>	<ul style="list-style-type: none"> <li>• TimeManager</li> <li>• XtraDry</li> </ul>
<b>AUTO 2)</b>	<ul style="list-style-type: none"> <li>• Všetko</li> <li>• Porcelán, jedá- lenský príbor, hr- nce a panvice</li> </ul>	<ul style="list-style-type: none"> <li>• Predumytie</li> <li>• Umývanie od 45 °C do 70 °C</li> <li>• Oplachovanie</li> <li>• Sušenie</li> </ul>	<ul style="list-style-type: none"> <li>• XtraDry</li> </ul>
 3)	<ul style="list-style-type: none"> <li>• Rôzne znečistenie</li> <li>• Porcelán, jedá- lenský príbor, hr- nce a panvice</li> </ul>	<ul style="list-style-type: none"> <li>• Predumytie</li> <li>• Umývanie 50 °C a 65 °C</li> <li>• Oplachovanie</li> <li>• Sušenie</li> </ul>	<ul style="list-style-type: none"> <li>• TimeManager</li> <li>• XtraDry</li> </ul>
	<ul style="list-style-type: none"> <li>• Silné znečistenie</li> <li>• Porcelán, jedá- lenský príbor, hr- nce a panvice</li> </ul>	<ul style="list-style-type: none"> <li>• Predumytie</li> <li>• Umývanie 70 °C</li> <li>• Oplachovanie</li> <li>• Sušenie</li> </ul>	<ul style="list-style-type: none"> <li>• TimeManager</li> <li>• XtraDry</li> </ul>
	<ul style="list-style-type: none"> <li>• Bežné alebo mierne znečistenie</li> <li>• Jemný porcelán a sklo</li> </ul>	<ul style="list-style-type: none"> <li>• Umývanie 45 °C</li> <li>• Oplachovanie</li> <li>• Sušenie</li> </ul>	<ul style="list-style-type: none"> <li>• XtraDry</li> </ul>
 4)	<ul style="list-style-type: none"> <li>• Nezaschnuté nečistoty</li> <li>• Porcelán a jedá- lenský príbor</li> </ul>	<ul style="list-style-type: none"> <li>• Umývanie 60 °C</li> <li>• Oplachovanie</li> </ul>	<ul style="list-style-type: none"> <li>• XtraDry</li> </ul>

1) Tento program zaručuje najúčinnjšie využitie vody a energie pri bežne znečistenom porceláne a príbore. Toto je štandardný testovací program pre skúšobne.





2) Spotrebič rozoznáva stupeň znečistenia a množstvo položiek v košoch. Automaticky upravuje teplotu a množstvo vody, spotrebu energie a trvanie programu.

3) S týmto programom môžete umývať riad s rôznym znečistením. Veľmi znečistený riad umiestnite do dolného koša, riad s bežným znečistením do horného koša. Tlak a teplota vody v dolnom koši sú vyššie než v hornom koši.

4) S týmto programom môžete umývať polovičnú dávku čerstvo znečisteného riadu. Poskytuje dobré výsledky umývania v krátkom čase.

### 5.1 Spotreba

Program 1)	Voda (l)	Energia (kWh)	Trvanie (min)
<b>ECO</b>	11	0.846	232

Program <sup>1)</sup>	Voda (l)	Energia (kWh)	Trvanie (min)
<b>AUTO</b>	7 - 14	0.6 - 1.6	40 - 170
	14 - 16	1.2 - 1.5	160 - 180
	12.5-14.5	1.4-1.7	170-190
	12 - 14	0.7 - 0.9	82-92
	10	0.9	30

<sup>1)</sup> Hodnoty spotreby ovplyvňujú nasledujúce faktory: tlak a teplota vody, kolísanie napätia v elektrickej sieti, voliteľné funkcie a množstvo riadu.

## 5.2 Informácie pre skúšobne

Ak potrebujete informácie ohľadne testovania, pošlite e-mail na adresu:

[info.test@dishwasher-production.com](mailto:info.test@dishwasher-production.com)

Uvedte číslo výrobku (PNC) uvedené na typovom štítku.

# 6. NASTAVENIA

## 6.1 Režim výberu programu a používateľský režim

Keď je spotrebič v režime výberu programu, môžete nastaviť program a vojsť do používateľského režimu.

### Nastavenia dostupné v používateľskom režime:

- Úroveň zmäkčovača vody podľa tvrdosti vody.
- Zapnutie alebo vypnutie ukazovateľa doplnenia leštidla.
- Požadované dávkovanie leštidla.
- Zapnutie alebo vypnutie funkcie AirDry.

**Keďže si spotrebič zapamätá uložené nastavenia, nie je potrebné ho konfigurovať pred každým cyklom.**

### Nastavenie režimu výberu programu



Spotrebič je v režime výberu programu, keď svieti ukazovateľ programu **ECO** a na displeji je zobrazené trvanie programu.

Po zapnutí je spotrebič štandardne v režime výberu programu. Ak nie je, nastavte režim výberu programu nasledovným spôsobom:

Naraz stlačte a podržte **Program a Option**, až kým spotrebič nebude v režime výberu programu.

### Vstup do používateľského režimu

Skontrolujte, či je spotrebič v režime výberu programu.

Ak chcete vstúpiť do používateľského režimu, súčasne stlačte a podržte Delay a Start, až kým ukazovateľ **ECO**, **AUTO**,  a  nezačnú blikať a displej nebude prázdny.

## 6.2 Zmäkčovač vody

Zmäkčovač vody odstraňuje z pritékajúcej vody minerály, ktoré by mohli mať negatívny vplyv na účinnosť umývania a na spotrebič.

Čím vyšší je obsah týchto minerálov, tým tvrdšia je voda. Tvrdosť vody sa meria v príslušných stupniciach.

Zmäkčovač vody treba nastaviť podľa tvrdosti vody vo vašom regióne. Informáciu o tvrdosti vody vo vašej lokalite vám poskytne miestna vodárenská spoločnosť. Je dôležité

nastaviť správnu úroveň zmäkčovača vody, aby ste dosiahli dobré výsledky umývania.

### Tvrdosť vody

Nemecké stupne (°dH)	Francúzske stupne (°fH)	mmol/l	Clarkove stupne	Úroveň zmäkčovača vody
47 - 50	84 - 90	8.4 - 9.0	58 - 63	10
43 - 46	76 - 83	7.6 - 8.3	53 - 57	9
37 - 42	65 - 75	6.5 - 7.5	46 - 52	8
29 - 36	51 - 64	5.1 - 6.4	36 - 45	7
23 - 28	40 - 50	4.0 - 5.0	28 - 35	6
19 - 22	33 - 39	3.3 - 3.9	23 - 27	5 1)
15 - 18	26 - 32	2.6 - 3.2	18 - 22	4
11 - 14	19 - 25	1.9 - 2.5	13 - 17	3
4 - 10	7 - 18	0.7 - 1.8	5 - 12	2
<4	<7	<0.7	< 5	1 2)

1) Nastavenie z výroby.

2) Pri tejto úrovni nepoužívajte soľ.

Či už použijete štandardný umývací prostriedok alebo kombinované umývacie tablety (so soľou alebo bez nej), nastavte správnu úroveň tvrdosti vody, aby zostal ukazovateľ doplnenia soli aktívny.



Kombinované umývacie tablety s obsahom soli nie sú dostatočne účinné na zmäkčenie tvrdej vody.

### Nastavenie úrovne zmäkčovača vody

Skontrolujte, či je spotrebič v používateľskom režime.

#### 1. Stlačte tlačidlo **Program**.

- Ukazovatele **AUTO**, a zhasnú.
- Ukazovateľ **ECO** naďalej bliká.

- Na displeji sa zobrazí aktuálne nastavenie: napr.  $5 \text{ L}$  = úroveň 5.
- Opakovaným stláčaním tlačidla **Program** zmeníte nastavenie.
  - Stlačením tlačidla Zap/Vyp potvrdíte nastavenie.

### 6.3 Ukazovateľ doplnenia leštidla

Leštido pomáha osušiť riad bez škvŕn a usadenín.

Leštido sa automaticky uvoľňuje pri fáze horúceho oplachovania.

Keď je zásobník na leštido prázdny, rozsvieti sa ukazovateľ leštidla, aby vás upozornil na doplnenie leštidla. Ak sú výsledky čistenia uspokojivé iba pri používaní kombinovaných umývacích tabliet, môžete deaktivovať upozornenie na doplnenie leštidla. Pre najlepší výkon sušenia však vždy používajte leštido.



Ak použijete štandardný umývací prostriedok alebo kombinované umývacie tablety bez leštidla, indikáciu zapnite, aby ukazovateľ doplnenia leštidla správne fungoval.

## Vypnutie ukazovateľa doplnenia leštidla

Skontrolujte, či je spotrebič v používateľskom režime.

1. Stlačte tlačidlo **Option**.
  - Ukazovateľ **ECO**,  $\frac{9}{16}$  a  $\frac{1}{16}$  zhasnú.
  - Ukazovateľ **AUTO** naďalej bliká.
  - Na displeji sa zobrazí aktuálne nastavenie:  $\frac{1}{16}$  = ukazovateľ doplnenia leštidla je zapnutý (nastavenie z výroby).
2. Stlačením tlačidla **Start** zmeníte nastavenie.
 

$\frac{1}{16}$  = ukazovateľ doplnenia leštidla je vypnutý.
3. Stlačením tlačidla Zap/Vyp potvrdíte nastavenie.

## 6.4 Dávkovač leštidla

Leštidlo pomáha osušiť riad bez škvŕn a usadenín.

Leštidlo sa automaticky uvoľňuje pri fáze horúceho oplachovania.

Množstvo uvoľneného leštidla môžete nastaviť v škále od 1 (minimálne množstvo) po 6 (maximálne množstvo). Pri úrovni 0 sa vypne prívod leštidla a žiadne leštidlo sa nebude uvoľňovať.

Nastavenie z výroby: úroveň 4.

## Nastavenie úrovne dávkovania leštidla

Skontrolujte, či je spotrebič v používateľskom režime.

1. Stlačte tlačidlo **Delay**.
  - Ukazovateľ **ECO**, **AUTO** a  $\frac{1}{16}$  zhasnú.
  - Ukazovateľ  $\frac{9}{16}$  naďalej bliká.

- Na displeji sa zobrazí aktuálne nastavenie: napr. **4A** = úroveň 4.
    - Úrovne dávkovania leštidla v škále od 0A do 6A, kde úroveň 0A znamená, že sa nepoužíva leštidlo.
2. Opakovaným stláčaním tlačidla **Option** zmeníte nastavenie.
  3. Stlačením tlačidla Zap/Vyp potvrdíte nastavenie.

## 6.5 AirDry

AirDry zlepšuje účinnosť sušenia pri nižšej spotrebe energie.

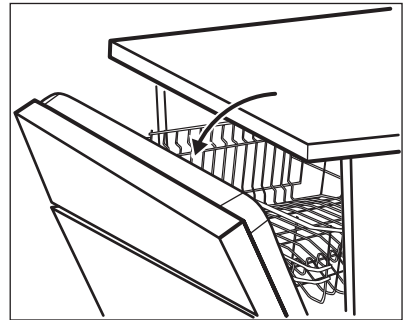

Počas fázy sušenia otvorí zariadenie dvierka spotrebiča. Dvierka následne ostanú potvorené.



### UPOZORNENIE!

Nepokúšajte sa o zatvorenie dvierok spotrebiča do 2 minút od automatického otvorenia. Mohlo by to spôsobiť poškodenie spotrebiča.



### UPOZORNENIE!

V prípade prítomnosti detí môžete systém AirDry vypnúť, ak chcete po skončení cyklu ponechať dvierka zatvorené.

Ak chcete zlepšiť účinnosť sušenia, pozrite si voľiteľnú funkciu XtraDry alebo zapnite AirDry.

## Vypnutie AirDry

Skontrolujte, či je spotrebič v používateľskom režime.

1. Stlačte tlačidlo **Start**.
  - Ukazovatele **ECO**, **AUTO** a  $\frac{9}{16}$  zhasnú.
  - Ukazovateľ  naďalej bliká.
  - Na displeji sa zobrazí aktuálne nastavenie:  $\square \square$  = funkcia AirDry je zapnutá.
2. Stlačením **Start** zmeníte nastavenie:  $\square \square$  = funkcia AirDry je vypnutá.
3. Stlačením tlačidla Zap/Vyp potvrdíte nastavenie.

## 6.6 MyFavourite

Táto voliteľná funkcia umožňuje nastaviť a uložiť najčastejšie používaný program.

Môžete uložiť iba 1 program. Nové nastavenie zruší predchádzajúce.

## 7. VOLITEĽNÉ FUNKCIE

 Požadované funkcie musíte aktivovať pred každým spustením programu. Voliteľné funkcie nie je možné zapnúť či vypnúť pri spustenom programe.

 Nie všetky voliteľné funkcie sú navzájom kompatibilné. Ak ste zvolili nekompatibilné funkcie, spotrebič automaticky deaktivuje jednu alebo viac funkcií. Svetlík zostanú iba ukazovatele aktívnych funkcií.

### 7.1 XtraDry

Túto funkciu zapnite, ak chcete zvýšiť výkon sušenia. Použitie tejto funkcie môže ovplyvniť trvanie niektorých programov, spotrebu vody a teplotu posledného oplachovania.

Funkcia XtraDry je trvalou voliteľnou funkciou pre všetky programy okrem

## Uloženie programu MyFavourite

1. Nastavte zvolený program. Dostupné voliteľné funkcie môžete tiež uložiť spolu s programom.
2. Súčasne stlačte a podržte tlačidlo **Program** a **Delay**, až kým nebudú niekoľko sekúnd blikat ukazovatele programu a voliteľných funkcií.

## Nastavenie programu MyFavourite

Stlačte a podržte tlačidlo **Program**, až kým nezačnú svietiť ukazovatele zodpovedajúce programu MyFavourite a voliteľným funkciám.

Displej zobrazuje trvanie programu.

**ECO** a nemusíte ju nastavovať s každým cyklom.

Pri každom zapnutí **ECO** sa voliteľná funkcia XtraDry vypne a treba ju vybrať manuálne. Pri iných programoch je nastavenie XtraDry trvalé a automaticky sa použije pre ďalšie cykly. Túto konfiguráciu môžete kedykoľvek zmeniť.

Zapnutie voliteľnej funkcie XtraDry deaktivuje funkciu TimeManager.

### Zapnutie XtraDry

Stlačte tlačidlo **Option** a podržte ho, kým sa nerozsvieti ukazovateľ  $\frac{9}{16}$ . Na displeji sa zobrazí aktualizované trvanie programu.

### 7.2 TimeManager

Funkcia TimeManager umožňuje skrátiť trvanie zvoleného programu.

Celkové trvanie programu sa skráti približne o 50 %.

Účinnosť umývania je rovnaká ako pri programe s bežným trvaním. Môže sa zhoršiť účinnosť sušenia.

Táto funkcia zvyšuje tlak a teplotu vody. Fázy umývania a sušenia sú kratšie.

Štandardne je funkcia TimeManager vypnutá, ale môžete ju zapnúť. Túto voľiteľnú funkciu nie je možné súčasne kombinovať s funkciou XtraDry.

## Zapnutie TimeManager

Stlačte tlačidlo **Option** a podržte ho, kým sa nerozsvieti ukazovateľ .

Ak nie je možné voľiteľnú funkciu použiť pre daný program, príslušný ukazovateľ sa nerozsvieti alebo na niekoľko sekúnd rýchlo zabliká a potom zhasne.

Na displeji sa zobrazí aktualizovaná dĺžka trvania programu.

## 8. PRED PRVÝM POUŽITÍM

1. **Uistite sa, že aktuálna nastavená úroveň zmäkčovača vody zodpovedá tvrdosti pritekajúcej vody. Ak nie, upravte úroveň zmäkčovača vody.**
2. Naplňte zásobník na soľ.
3. Naplňte dávkovač leštidla.
4. Otvorte vodovodný ventil.
5. Spustíte program, aby ste odstránili prípadné zvyšky z výroby, ktoré môžu byť stále vnútri spotrebiča. Nepoužite umývací prostriedok a do košíkov nedávajte riad.

Po spustení programu môže spotrebiču trvať až do 5 minút, kým doplní zmäkčovač vody. Zdá sa, že spotrebič nefunguje. Fáza umývania začne až po skončení tohto procesu. Proces sa pravidelne opakuje.

### 8.1 Zásobník na soľ



#### UPOZORNENIE!

Používajte iba hrubozrnnú soľ určenú pre umývačky. Jemná soľ zvyšuje riziko korózie.

Soľ sa používa na regeneráciu v zmäkčovači vody a na zabezpečenie dobrých výsledkov umývania pri každodennom používaní.

### Plnenie zásobníka na soľ

1. Otočte viečko zásobníka na soľ proti smeru hodinových ručičiek a vyberte ho.
2. Do zásobníka na soľ nalejte 1 liter vody (iba keď dopĺňate soľ prvýkrát).

3. Zásobník na soľ naplňte soľou do umývačky riadu.

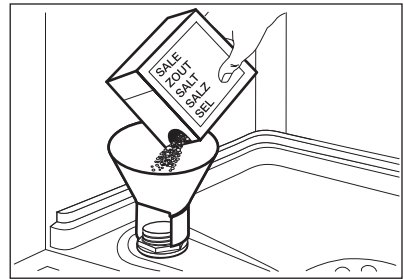

4. Soľ z okolia otvoru zásobníka na soľ odstráňte.

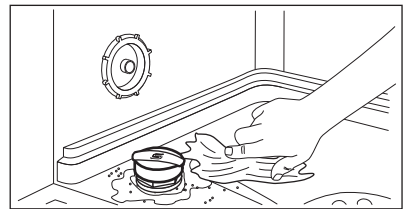

5. Zásobník na soľ zatvorte otočením veka zásobníka v smere otáčania hodinových ručičiek.



#### UPOZORNENIE!

Pri naplňaní zásobníka na soľ z neho môže vytečť voda a soľ. Po naplnení zásobníka na soľ okamžite spustíte program, aby ste predišli korózii.

## 8.2 Naplnenie zásobníka leštidla

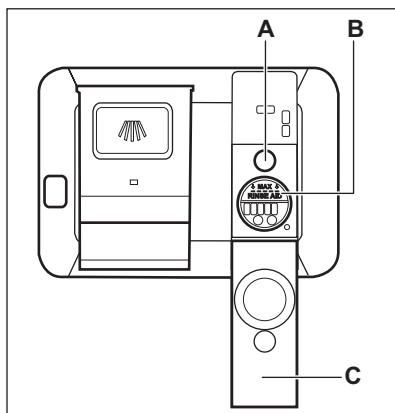

### UPOZORNENIE!

Používajte výhradne leštidlo špeciálne určené pre umývačky.

1. Otvorte veko (C).
2. Zásobník (B) naplňte tak, aby hladina leštidla bola zarovno so značkou „MAX“.
3. Rozliate leštidlo odstráňte pomocou handričky, aby ste predišli tvorbe veľkého množstva peny.
4. Zatvorte veko. Skontrolujte, či veko zapadlo na svoje miesto.



Zásobník leštidla naplňte, keď je ukazovateľ (A) svetlý.



Ak používate kombinované umývacie tablety a účinnosť sušenia je uspokojivá, môžete ukazovateľ doplnenia leštidla vypnúť. V záujme lepšej účinnosti sušenia vám odporúčame používať leštidlo vždy, aj v kombinácii s kombinovanými umývacími tabletami s obsahom leštidla.

## 9. KAŽDODENNÉ POUŽÍVANIE

1. Otvorte vodovodný ventil.
2. Stlačením tlačidla Zap/Vyp spotrebič zapnete.

Skontrolujte, či je spotrebič v režime výberu programu.

- Ak svieti ukazovateľ soli, naplňte zásobník na soľ.
  - Ak svieti ukazovateľ leštidla, naplňte dávkovač leštidla.
3. Do košov vložte riad.
  4. Pridajte umývací prostriedok.
  5. Nastavte a spustíte správny program pre daný druh náplne a stupeň jej znečistenia.

### 9.1 Používanie umývacieho prostriedku

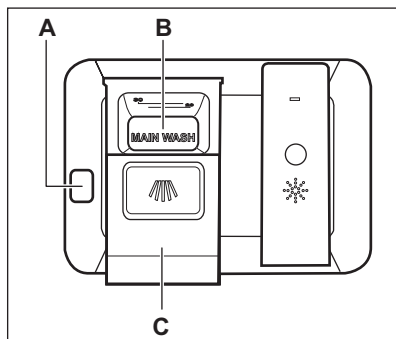

### UPOZORNENIE!

Používajte výhradne umývací prostriedok špeciálne určený pre umývačky riadu.

1. Stlačením uvoľňovacieho tlačidla (A) otvoríte kryt (C).

2. Umývací prostriedok vo forme prášku alebo tablety pridajte do priehradky (B).
3. Ak má program fázu predumývania, pridajte malé množstvo umývacieho prostriedku do vnútornej časti dvierok spotrebiča.
4. Zatvorte veko. Skontrolujte, či veko zapadlo na svoje miesto.

## 9.2 Nastavenie a spustenie programu

### Funkcia Auto Off

Táto funkcia znižuje spotrebu energie automatickým vypnutím spotrebiča, keď nie je v prevádzke.

Funkcia sa spustí:

- 5 minút po skončení programu.
- Po 5 minútach, ak sa nespustí program.

### Spustenie programu

1. Stlačením tlačidla Zap/Vyp spotrebič zapnete. Skontrolujte, či je spotrebič v režime výberu programu.
2. Zatvorte dvierka spotrebiča.
3. Opakovane stláčajte tlačidlo **Program**, kým sa nerozsvieti ukazovateľ požadovaného programu.
  - Ak chcete nastaviť program MyFavourite, stlačte a podržte **Program**, kým sa nezobrazí nastavenie MyFavourite.

Na displeji sa zobrazí trvanie programu.

4. Nastavte použiteľné funkcie.
5. Stlačením tlačidla **Start** spustíte program.
  - Rozsvieti sa ukazovateľ fázy umývania.
  - Trvanie programu sa bude znižovať po minútach.

### Spustenie programu s posunutým štartom

1. Nastavte program.
2. Stláčajte tlačidlo **Delay**, kým sa na displeji nezobrazí čas posunutia,

ktorý chcete nastaviť (od 1 do 24 hodín).

3. Stlačením tlačidla **Start** spustíte odpočítavanie.
  - Spustenie odpočítavania sa potvrdí rozsvietením ukazovateľa posunutého štartu.
  - Nastavený čas sa znižuje po hodinách. Iba posledná hodina sa bude znižovať po minútach.

Po skončení odpočítavania sa program spustí a rozsvieti sa ukazovateľ spustenej fázy. Ukazovateľ posunutého štartu zhasne.

### Otvorenie dvierok spusteného spotrebiča

Ak otvoríte dvierka pri spustenom programe, spotrebič sa zastaví. Môže to ovplyvniť spotrebu energie a trvanie programu. Keď dvierka zatvoríte, spotrebič bude pokračovať od bodu, v ktorom bol program prerušený.



Ak počas fázy sušenia dvierka otvoríte na viac ako 30 sekúnd, spustený program sa skončí. Nestane sa tak pri otvorení dvierok funkciou AirDry.



#### UPOZORNENIE!

Do 2 minút od automatického otvorenia dvierok funkciou AirDry sa nepokúšajte o zatvorenie dvierok, keďže by mohlo dôjsť k poškodeniu spotrebiča. Ak neskôr zatvoríte dvierka na ďalšie 3 minúty, spustený program sa skončí.

### Zrušenie posunutého štartu počas odpočítavania

Ak zrušíte posunutý štart, bude potrebné znovu nastaviť program a voliteľné funkcie.

Naraz stlačte a podržte **Program** a **Option**, až kým spotrebič nebude v režime výberu programu.

## Zrušenie programu

Naraz stlačte a podržte **Program** a **Option**, až kým spotrebič nebude v režime výberu programu.

Pred spustením nového programu skontrolujte, či sa v dávkovači umývacieho prostriedku nachádza umývací prostriedok.

## Koniec programu

Po skončení programu sa na displeji zobrazí 0:00. Ukazovatele fáz sú vypnuté.

Všetky tlačidlá sú neaktívne, okrem tlačidla Zap/Vyp.

1. Stlačte tlačidlo Zap/Vyp alebo počkajte, kým funkcia Auto Off automaticky nevypne spotrebič. Ak otvoríte dvierka pred zapnutím Auto Off, spotrebič sa automaticky vypne.
2. Zatvorte vodovodný kohútik.

# 10. TIPY A RADY

## 10.1 Všeobecne

Nasledujúce tipy vám zaisťujú optimálny výsledok umývania a sušenia pri každodennom používaní a zároveň vám pomáhajú chrániť životné prostredie.

- Z riadu odstráňte väčšie zvyšky jedla a vyhodte ich do smetného koša.
- Riad ručne neoplachujte. V prípade potreby použite program Predumytie/ Opláchnutie (ak je k dispozícii) alebo zvolte program s predumývaním.
- Vždy využite celý priestor košov.
- Pri vkladaní riadu do spotrebiča sa uistite, že voda z trysiek ramena sa všade dostane a dôkladne umyje každý kus riadu. Uistite sa, že sa jednotlivé kusy riadu nedotýkajú ani neprekrývajú.
- Prostriedok do umývačky riadu, leštidlo a soľ môžete používať samostatne alebo môžete použiť kombinované umývacie tablety (napr. „3v1“, „4v1“, „Všetko v 1“). Postupujte podľa pokynov uvedených na balení.
- Nastavte správny program pre daný druh náplne a stupeň jej znečistenia. S týmto ECO programom dosiahnete najúčinnejšie využitie vody a energie pri bežne znečistenom porceláne a príbore.

## 10.2 Používanie soli, leštidla a umývacieho prostriedku

- Používajte iba soľ, leštidlo a umývací prostriedok pre umývačky. Iné výrobky by mohli spôsobiť poškodenie spotrebiča.
- V oblastiach s tvrdou a veľmi tvrdou vodou v záujme dosiahnutia optimálnych výsledkov umývania a sušenia odporúčame používať umývací prostriedok (prášok, gél, tablety bez prídavných funkcií), leštidlo a soľ samostatne.
- Minimálne raz za mesiac spustite spotrebič s čističom na spotrebič špeciálne určeným na tento účel.
- Umývacie tablety sa pri krátkych programoch nerozpustia úplne. Ak sa chcete vyhnúť zvyškom umývacích tabliet na kuchynskom riade, odporúčame, aby ste tablety používali pri dlhších programoch.
- Nepoužívajte väčšie ako správne množstvo umývacieho prostriedku. Pozrite si pokyny na obale umývacieho prostriedku.

## 10.3 Čo robiť, ak chcete prestať používať kombinované umývacie tablety

Skôr ako začnete používať osobitne umývací prostriedok, soľ a leštidlo, postupujte nasledovne.

1. Nastavte najvyššiu úroveň zmäkčovača vody.
2. Presvedčte sa, že zásobník na soľ a dávkovač leštidla sú plné.
3. Spustíte najkratší program s fázou oplachovania. Nepridávajte umývací prostriedok a do košov nedávajte riad.
4. Po skončení programu nastavte zmäkčovač vody podľa tvrdosti vody vo vašej oblasti.
5. Upravte dávkovanie leštidla.
6. Zapnite ukazovateľ doplnenia leštidla.

#### 10.4 Vkladanie riadu do košov

- Spotrebič používajte len na umývanie predmetov, ktoré sú vhodné na umývanie v umývačke riadu.
- Do spotrebiča nedávajte riad vyrobený z dreva, rohoviny, hliníka, cínu a medi.
- Do spotrebiča nekladajte predmety, ktoré môžu absorbovať vodu (špongie, handričky).
- Z riadu odstráňte väčšie zvyšky jedla a vyhodte ich do smetného koša.
- Zvyšky pripáleného jedla na riade nechajte odmočiť.
- Duté predmety (šálky, poháre a panvice) umiestnite otvorom smerom nadol.
- Dávajte pozor, aby sa poháre navzájom nedotýkali.
- Príbor a malé predmety dajte do priehradky na príbor.

- Ľahké predmety vložte do horného koša. Zabezpečte, aby sa predmety nehýbali.
- Pred spustením programu skontrolujte, či sa sprchovacie ramená môžu voľne otáčať.

#### 10.5 Pred spustením programu

Ubezpečte sa, že:

- Filtre sú čisté a správne nainštalované.
- Veko zásobníka na soľ je pevne zatvorené.
- Sprchovacie ramená nie sú upchané.
- V spotrebiči je soľ do umývačky riadu a leštidlo (pokiaľ nepoužívate kombinované umývacie tablety).
- Riad v košoch je umiestnený v správnej polohe.
- Program je vhodný pre daný typ riadu a stupeň jeho znečistenia.
- Použili ste správne množstvo umývacieho prostriedku.

#### 10.6 Vyprázdnenie košov

1. Pred vybratím zo spotrebiča nechajte riad vychladnúť. Horúci riad sa ľahko poškodí.
2. Vyprázdnite najprv dolný kôš a potom horný kôš.



Po skončení programu môže na bokoch a na dverkách spotrebiča zostať voda.

## 11. OŠETROVANIE A ČISTENIE



#### **VAROVANIE!**

Pred vykonávaním údržby spotrebič vypnite a vytiahnite jeho zástrčku zo sieťovej zásuvky.



Znečistené filtre a upchané sprchovacie ramená zhoršujú výsledky umývania. Pravidelne ich kontrolujte a v prípade potreby ich vyčistite.

#### 11.1 Čistenie filtrov

Filtračný systém sa skladá z 3 častí.

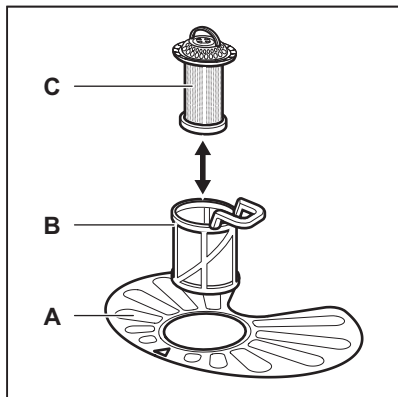

1. Filter (B) otočte proti smeru hodinových ručičiek a vyberte ho.

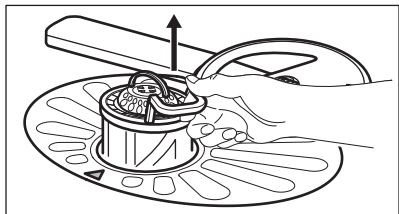
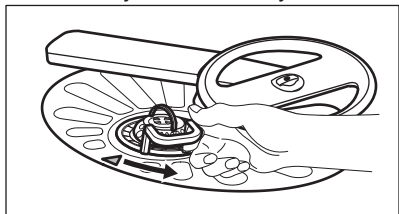

2. Filter (C) vyberte z filtra (B).
3. Vyberte plochý filter (A).

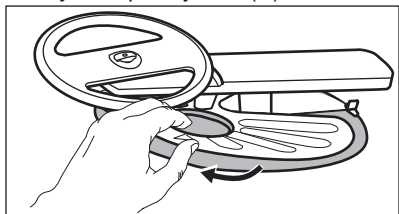

4. Filtre umyte.

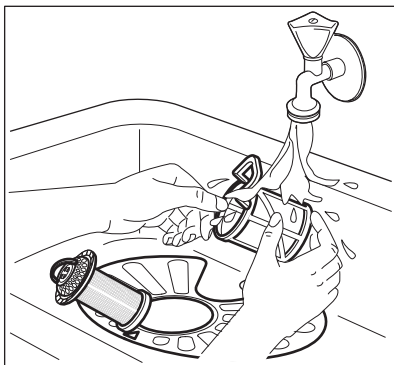

5. Uistite sa, že v odpadovej nádrži alebo okolo jej okrajov nie sú zvyšky jedla alebo nečistôt.
6. Plochý filter dajte späť na miesto (A). Uistite sa, či ju úplne zasunutý pod 2 vodiacimi lištami.

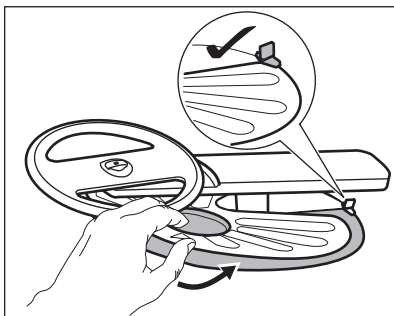

7. Namontujte filtre (B) a (C).
8. Filter (B) dajte späť do plochého filtra (A). Otáčajte ho v smere hodinových ručičiek, kým nezacvakne.

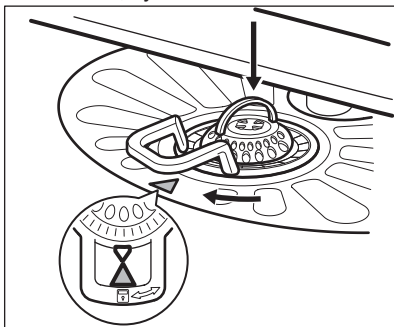





### UPOZORNENIE!

Nesprávna poloha filtrov môže spôsobiť zlé výsledky umývania a poškodiť spotrebič.

## 11.2 Čistenie horného sprchovacieho ramena

Sprchovacie rameno vám odporúčame pravidelne čistiť, aby nedošlo k upchatiu otvorov nečistotami.

Upchaté otvory môžu spôsobiť neuspokojivé výsledky umývania.

1. Vytiahnite horný kôš.
2. Sprchovacie rameno odpojte od koša zatlačením sprchovacieho ramena nahor v smere dolnej šípky a jeho súčasným otočením v smere hodinových ručičiek.

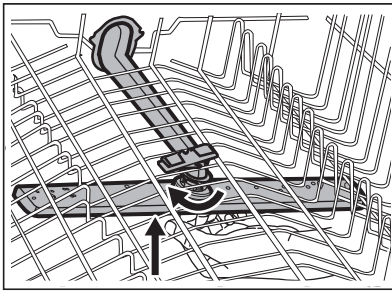

3. Sprchovacie rameno umyte pod tečúcou vodou. Z otvorov odstráňte čiastočky nečistôt pomocou predmetu s tenkým hrotom, napr. špáradla.

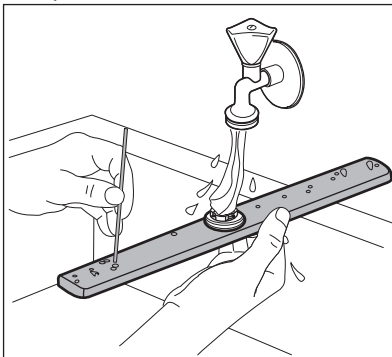

4. Sprchovacie rameno zapojíte späť do koša zatlačením sprchovacieho ramena nahor v smere dolnej šípky a jeho súčasným otočením proti smeru hodinových ručičiek, kým nezapadne na svoje miesto.

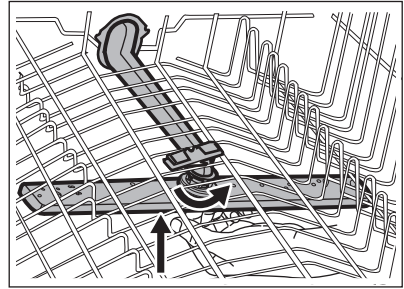

## 11.3 Vonkajšie čistenie

- Spotrebič čistite vlhkou mäkkou handričkou.
- Používajte iba neutrálne saponáty.
- Nepoužívajte abrazívne prostriedky, drôtenky ani rozpúšťadlá.

## 11.4 Čistenie vnútra

- Spotrebič vrátane gumeného tesnenia na dverkách opatrne vyčistite mäkkou vlhkou handričkou.
- Ak pravidelne používate krátke programy, môžu sa vnútri spotrebiča usadzovať zvyšky mastnoty a vodný kameň. Aby ste tomu zabránili, odporúčame spustiť minimálne dvakrát mesačne programy s dlhým trvaním.
- V záujme zachovania optimálneho výkonu spotrebiča vám odporúčame použiť špeciálny čistiaci prostriedok pre umývačky (minimálne raz mesačne). Postupujte podľa pokynov na obale výrobku.

## 12. RIEŠENIE PROBLÉMOV

Ak sa spotrebič nespustí alebo ak sa zastaví počas prevádzky, pred kontaktovaním autorizovaného servisného strediska skontrolujte, či nedokážete problém vyriešiť pomocou informácií v tabuľke.



### VAROVANIE!

Nesprávne vykonané opravy môžu vážne ohroziť bezpečnosť používateľa. Všetky opravy musí vykonať kvalifikovaný personál.

Pri niektorých poruchách sa na displeji zobrazí chybový kód.

Väčšinu problémov, ktoré sa vyskytnú, môžete vyriešiť bez toho, aby ste kontaktovali autorizované servisné stredisko.

Problém a chybový kód	Možná príčina a riešenie
Spotrebič sa nedá zapnúť.	<ul style="list-style-type: none"> <li>• Uistite sa, že je zástrčka pripojená do sieťovej zásuvky.</li> <li>• Uistite sa, že poistka v poistkovej skrini nie je poškodená ani vyhodенá.</li> </ul>
Program sa nespúšťa.	<ul style="list-style-type: none"> <li>• Uistite sa, že sú dvierka spotrebiča zatvorené.</li> <li>• Stlačte tlačidlo <b>Start</b>.</li> <li>• Ak je nastavený posunutý štart, zrušte ho alebo počkajte na dokončenie odpočítavania.</li> <li>• Spotrebič začal proces regenerácie v zmäkčovači vody. Proces trvá približne 5 minút.</li> </ul>
Do spotrebiča nepriteká voda. Na displeji sa zobrazuje symbol <i>10</i> alebo <i>11</i> .	<ul style="list-style-type: none"> <li>• Uistite sa, že je otvorený vodovodný kohútik.</li> <li>• Uistite sa, že je tlak pritekajúcej vody dostatočný. Príslušné informácie získate od dodávateľa vody.</li> <li>• Uistite sa, že vodovodný kohútik nie je upchatý.</li> <li>• Uistite sa, že nie je upchatý filter v prívodnej hadici.</li> <li>• Uistite sa, že prívodná hadica nie je skrútená ani ohnutá.</li> </ul>
Spotrebič nevypustí vodu. Na displeji sa zobrazí symbol <i>20</i> .	<ul style="list-style-type: none"> <li>• Uistite sa, že odtokové potrubie nie je upchaté.</li> <li>• Uistite sa, že nie je upchatý filter v odtokovej hadici.</li> <li>• Uistite sa, že vnútorný filtračný systém nie je upchatý.</li> <li>• Uistite sa, že odtoková hadica nie je skrútená ani ohnutá.</li> </ul>
Zaplo sa zariadenie proti vytopeniu. Na displeji sa zobrazí symbol <i>30</i> .	<ul style="list-style-type: none"> <li>• Zatvorte vodovodný kohútik a obráťte sa na autorizované servisné stredisko.</li> </ul>
Spotrebič sa počas prevádzky viackrát vypne a zapne.	<ul style="list-style-type: none"> <li>• Je to bežné. Prináša to optimálne výsledky umývania a úsporu energie.</li> </ul>

Problém a chybový kód	Možná príčina a riešenie
Program trvá príliš dlho.	<ul style="list-style-type: none"> <li>• Zvoľte voliteľnú funkciu TimeManager, aby ste skrátili čas programu.</li> <li>• Ak je nastavený posunutý štart, zrušte ho alebo počkajte na dokončenie odpočítavania.</li> </ul>
Na displeji sa zmení zostávajúci čas a preskočí takmer na koniec času programu.	<ul style="list-style-type: none"> <li>• Nejde o poruchu. Spotrebič pracuje správne.</li> </ul>
Voliteľné funkcie programu musíte zakaždým nastaviť odznova.	<ul style="list-style-type: none"> <li>• Ak chcete uložiť vaše obľúbené nastavenie, použite voliteľnú funkciu MyFavourite.</li> </ul>
Z dvierok spotrebiča preteká malé množstvo vody.	<ul style="list-style-type: none"> <li>• Spotrebič nie je vo vodorovnej polohe. Uvoľnite alebo utiahnite nastaviteľné nožičky (ak sú k dispozícii).</li> <li>• Dvierka spotrebiča nie sú vycentrované na nádrži. Upravte zadnú nožičku (ak je k dispozícii).</li> </ul>
Dvierka spotrebiča sa ťažko zatvárajú.	<ul style="list-style-type: none"> <li>• Spotrebič nie je vo vodorovnej polohe. Uvoľnite alebo utiahnite nastaviteľné nožičky (ak sú k dispozícii).</li> <li>• Z košov vyčnievajú časti riadu.</li> </ul>
Štrkotavé/klepotavé zvuky z vnútra spotrebiča.	<ul style="list-style-type: none"> <li>• Riad nie je správne vložený v košoch. Pozrite si leták o vkladaní riadu.</li> <li>• Zabezpečte, aby sa mohli sprchovacie ramená voľne otáčať.</li> </ul>
Spotrebič spustí prerušovač obvodu.	<ul style="list-style-type: none"> <li>• Nedostatočná prúdová intenzita na súčasné napájanie všetkých používaných spotrebičov. Skontrolujte prúdovú intenzitu zásuvky a kapacitu merača alebo vypnite jeden z používaných spotrebičov.</li> <li>• Vnútoraná elektrická porucha spotrebiča. Obráťte sa na autorizované servisné stredisko.</li> </ul>



Pozrite si časti „**Pred prvým použitím**“, „**Každodenné používanie**“, alebo „**Rady a tipy**“, v ktorých môžete nájsť ďalšie možné príčiny.

Pri výskyte chybových kódov, ktoré nie sú popísané v tabuľke, sa obráťte na autorizované servisné stredisko.

Po kontrole spotrebič vypnite a zapnite. Ak sa problém vyskytne znova, obráťte sa na autorizované servisné stredisko.

## 12.1 Výsledky umývania a sušenia nie sú uspokojivé

Problém	Možná príčina a riešenie
Neuspokojivé výsledky umývania.	<ul style="list-style-type: none"> <li>• Pozrite si časť „<b>Každodenné používanie</b>“, „<b>Rady a tipy</b>“ a leták o ukladaní riadu do košov.</li> <li>• Používajte intenzívnejšie umývacie programy.</li> <li>• Vyčistite dýzy sprchovacích ramien a filter. Pozrite si časť „<b>Starostlivosť a čistenie</b>“.</li> </ul>
Neuspokojivé výsledky sušenia.	<ul style="list-style-type: none"> <li>• Riad ste nechali príliš dlho vnútri zatvoreného spotrebiča.</li> <li>• Nedostatok leštidla alebo jeho nedostatočné dávkovanie. Dávkovač leštidla nastavte na vyššiu úroveň.</li> <li>• Plastové predmety niekedy treba utrieť utierkou.</li> <li>• V záujme vyššej účinnosti sušenia zapnite voliteľnú funkciu XtraDry a nastavte AirDry.</li> <li>• Odporúčame vám vždy používať leštidlo, dokonca aj v kombinácii s kombinovanými umývacími tabletami.</li> </ul>
Biele šmuhy alebo modré usadeniny na pohároch a riade.	<ul style="list-style-type: none"> <li>• Dávkovanie leštidla je príliš vysoké. Nastavte nižšie dávkovanie leštidla.</li> <li>• Množstvo umývacieho prostriedku je príliš veľké.</li> </ul>
Škvry a zaschnuté kvapky vody na pohároch a riade.	<ul style="list-style-type: none"> <li>• Dávkovanie leštidla je príliš nízke. Nastavte vyššie dávkovanie leštidla.</li> <li>• Príčinou môže byť kvalita leštidla.</li> </ul>
Riad je mokrý.	<ul style="list-style-type: none"> <li>• V záujme vyššej účinnosti sušenia zapnite voliteľnú funkciu XtraDry a nastavte AirDry.</li> <li>• Program nemá fázu sušenia alebo má fázu sušenia s nízkou teplotou.</li> <li>• Dávkovač leštidla je prázdny.</li> <li>• Príčinou môže byť kvalita leštidla.</li> <li>• Príčinou môže byť kvalita kombinovaných umývacích tabliet. Vyskúšajte inú značku alebo zapnite dávkovač leštidla a použite leštidlo spolu s kombinovanými umývacími tabletami.</li> </ul>
Vnútro spotrebiča je mokré.	<ul style="list-style-type: none"> <li>• Nejde o poruchu spotrebiča, je to spôsobené vlhkosťou vo vzduchu, ktorá skondenzovala na stenách.</li> </ul>
Nezvyčajná pena počas umývania.	<ul style="list-style-type: none"> <li>• Používajte len umývacie prostriedky pre umývačky riadu.</li> <li>• Pretekánie dávkovača leštidla. Obráťte sa na autorizované servisné stredisko.</li> </ul>
Stopy hrdze na príbore.	<ul style="list-style-type: none"> <li>• V umývačke sa používa príliš veľa soli. Pozrite si časť „<b>Zmäkčovač vody</b>“.</li> <li>• Vložili ste spolu strieborný a antikorový príbor. Strieborný a antikorový príbor neukladajte blízko seba.</li> </ul>

Problém	Možná příčina a riešenie
Po skončení programu sú v umývačke zvyšky umývacieho prostriedku.	<ul style="list-style-type: none"> <li>• Tableta umývacieho prostriedku sa zasekla v dávkovači a preto sa úplne nerozpustila.</li> <li>• Voda nedokáže zmyť umývacie prostriedok z dávkovača. Uistite sa, že sprchovacie rameno nie je zablokované ani upchaté.</li> <li>• Uistite sa, že predmety v košoch nezabraňujú otvoreniu veka dávkovača umývacieho prostriedku.</li> </ul>
Pachy vnútri spotrebiča.	<ul style="list-style-type: none"> <li>• Pozrite si časť „<b>Čistenie vnútra</b>”.</li> </ul>
Nánosy vodného kameňa na riade, v nádrži a na vnútornej strane dvierok.	<ul style="list-style-type: none"> <li>• Nízka úroveň dávkovania soli, skontrolujte ukazovateľ doplnenia.</li> <li>• Veko zásobníka na soľ je uvoľnené.</li> <li>• Tvrdá voda. Pozrite si časť „<b>Zmäkčovač vody</b>”.</li> <li>• Aj pri použití kombinovaných umývacích tabliet pridajte soľ a spustíte regeneráciu zmäkčovača vody. Pozrite si časť „<b>Zmäkčovač vody</b>”.</li> <li>• Ak zvyšky vodného kameňa nezmiznú, vyčistite spotrebič čistiacim prostriedkom špeciálne určeným na tento účel.</li> <li>• Skúste iný umývacie prostriedok.</li> <li>• Obráťte sa na výrobcu umývacieho prostriedku.</li> </ul>
Matný, vyblednutý alebo poškodený riad.	<ul style="list-style-type: none"> <li>• Uistite sa, že v spotrebiči umývate iba riad vhodný do umývačky.</li> <li>• Koše nakladajte a vykladajte opatrne. Pozrite si leťák o vkladanií riadu.</li> <li>• Ľahké predmety vložte do horného koša.</li> </ul>



Ďalšie možné príčiny nájdete v častiach „**Pred prvým použitím**”, „**Každodenné používanie**” alebo „**Rady a tipy**”.

## 13. TECHNICKÉ INFORMÁCIE

Rozmery	Šírka/výška/hĺbka (mm)	596 / 818 - 898 / 575
Elektrické zapojenie <sup>1)</sup>	Napätie (V)	220 - 240
	Frekvencia (Hz)	50
Tlak pritekajúcej vody	bar (minimálny a maximálny)	0.5 - 8
	MPa (minimálny a maximálny)	0.05 - 0.8
Prívod vody	Studená alebo horúca voda <sup>2)</sup>	max. 60 °C
Kapacita	Súpravy riadu	15
Spotreba energie	Pohotovostný režim (W)	5.0

Spotreba energie	Vypnutý režim (W)	0.10
------------------	-------------------	------

1) Ďalšie hodnoty nájdete na typovom štítku.

2) Ak horúca voda pochádza z alternatívneho zdroja energie (napr. zo solárnych panelov alebo veternej energie), používajte prívod horúcej vody, aby ste znížili spotrebu energie.

## 14. OCHRANA ŽIVOTNÉHO PROSTREDIA

Materiály označené symbolom

odovzdajte na recykláciu.  Obal hodte do príslušných kontajnerov na recykláciu. Chráňte životné prostredie a zdravie ľudí a recyklujte odpad z elektrických a elektronických spotrebičov. Nelikvidujte

spotrebiče označené symbolom spolu s odpadom z domácnosti.  Výrobok odovzdajte v miestnom recyklačnom zariadení alebo sa obráťte na obecný alebo mestský úrad.



[www.electrolux.com/shop](http://www.electrolux.com/shop)



117881750-A-272017

