

Whirlpool

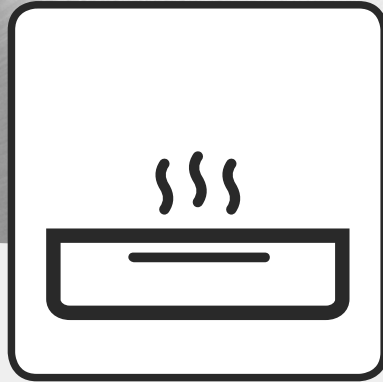

Bezpečnostní pokyny, Použití a péče a Průvodce instalací



www.whirlpool.eu/register



⌀ x 2

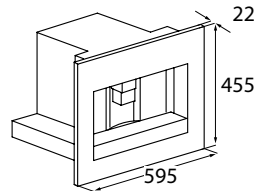
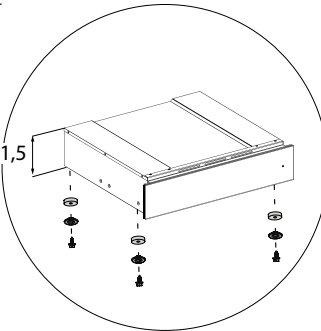
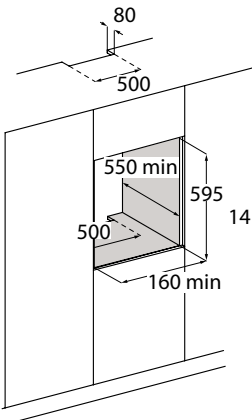
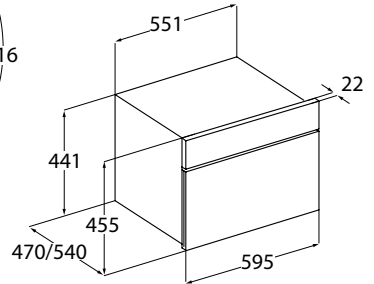
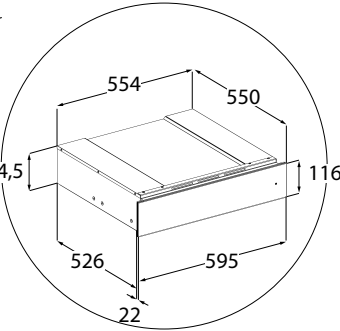
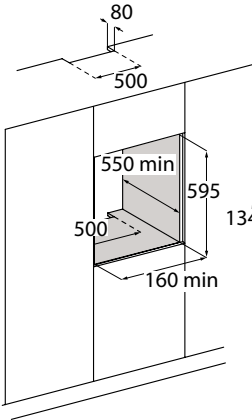
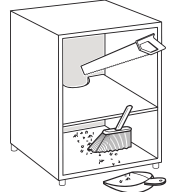
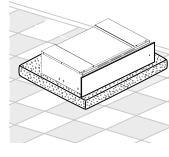
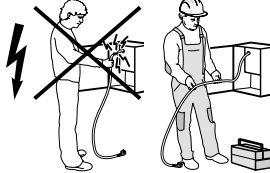
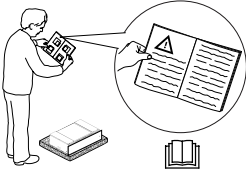
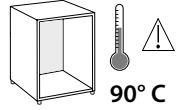
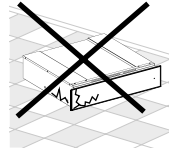
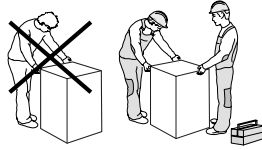
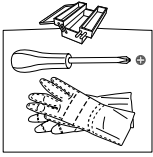

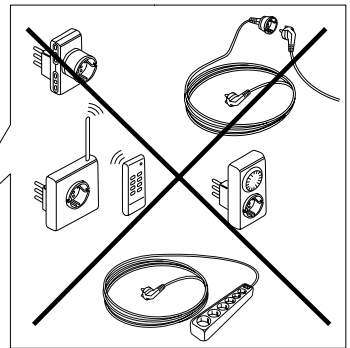
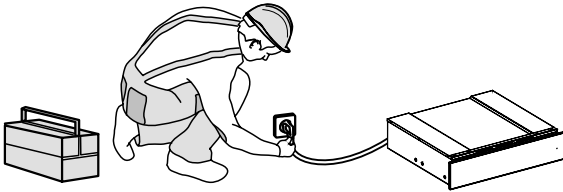
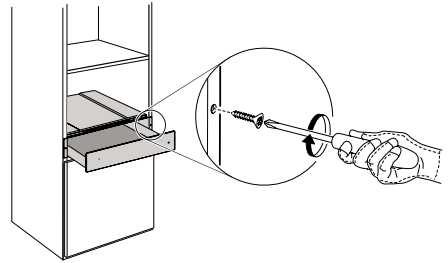
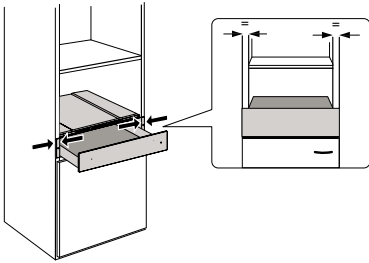
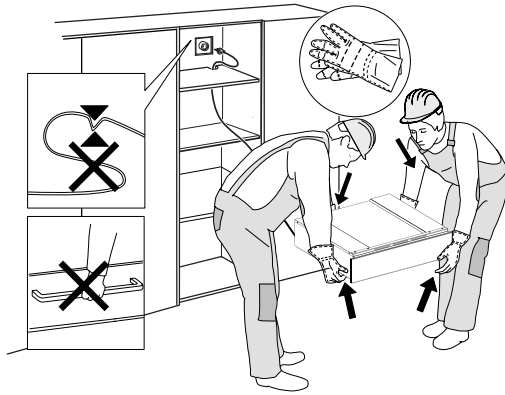

NÁVOD K POUŽITÍ

	Strana
BEZPEČNOSTNÍ POKYNY	6
PŘED POUŽITÍM OHŘÍVACÍ ZÁSUVKY	9
INSTALACE	9
JAK POUŽÍVAT PRODUKT	10
POPIS OVLÁDACÍHO PANELU	10
OHŘÍVACÍ OZÁSUVKA	10
POUŽITÍ	10
VOLBA TEPLoty	11
DOBY OHŘEVU	11
KAPACITA	11
ČIŠTĚNÍ A ÚDRŽBA	12
JAK ODSTRANIT PORUCHU	12
SERVISNÍ STŘEDISKO	13

BEZPEČNOSTNÍ POKYNY

JE DŮLEŽITÉ SI JE DŮKLADNĚ PŘEČÍST A ŘÍDIT SE JIMI

Před použitím spotřebiče si přečtěte tyto bezpečnostní pokyny. Mějte je při ruce pro účely pozdějšího použití.

V těchto pokynech a na samotném spotřebiči jsou uvedena důležitá bezpečnostní upozornění, která je třeba za všech okolností dodržet. Výrobce odmítá nést jakoukoli odpovědnost za poruchy, které byly způsobeny nedodržením bezpečnostních pokynů, nevhodným používáním spotřebiče nebo nesprávným nastavením ovladačů.

⚠ Velmi malé děti (0–3 roky) je třeba držet v bezpečné vzdálenosti od spotřebiče. Malé děti (3–8 let) by se neměly ke spotřebiči přibližovat, pokud nejsou pod dozorem. Děti starší 8 let a osoby s fyzickým, smyslovým či duševním postižením nebo bez patřičných zkušeností a znalostí mohou tento spotřebič používat pouze pod dohledem nebo tehdy, pokud obdržely informace o bezpečném použití spotřebiče a rozumějí rizikům, která s jeho používáním souvisejí. Nedovolte dětem, aby si se spotřebičem hrály. Nedovolte dětem, aby bez dohledu prováděly čištění a běžnou údržbu spotřebiče.

⚠ POZOR: Spotřebič a jeho přístupné součásti se při použití

zahřívají. Je třeba dbát opatrnosti, abyste se nedotkli topných těles. Děti mladší 8 let se nesmějí ke spotřebiči přibližovat, pokud nejsou pod dohledem dospělé osoby.

⚠ Při sušení potravin neponechávejte spotřebič bez dozoru.

⚠ Do blízkosti spotřebiče nepokládejte oděvy nebo jiné hořlavé materiály, dokud veškeré jeho součásti zcela nevychladnou – riziko vzniku požáru! Budte vždy obezřetní, pokud připravujete jídlo s vysokým obsahem tuku, oleje nebo když přidáváte alkoholické nápoje – riziko vzniku požáru! Při vyjímání pekáčů a dalšího příslušenství používejte chňapku. Po skončení pečení otevřete dvířka opatrně a nechejte horký vzduch nebo páru unikat postupně – riziko popálení! Neblokujte vývody na přední straně spotřebiče, kterými odchází horký vzduch – riziko vzniku požáru.

⚠ Budte opatrní, pokud jsou dvířka spotřebiče otevřená, abyste do nich nenarazili.

POVOLENÉ POUŽITÍ

⚠ POZOR: Tento spotřebič není určen k ovládní pomocí externího spínacího zařízení, jako je časovač, či samostatného systému dálkového ovládní.

⚠ Tento spotřebič je určen k použití v domácnosti a podobných zařízeních, jako jsou: kuchyňské kouty pro zaměstnance v obchodech, kancelářích a na jiných pracovištích; statky; klienty hotelů, motelů, zařízení typu „bed & breakfast“ a jiných rezidenčních prostředích.

⚠ Není přípustné používat jej jiným způsobem (např. k vytápění místností).

⚠ Tento spotřebič není určen pro profesionální použití. Spotřebič nepoužívejte venku.

⚠ Neskladujte výbušné nebo hořlavé látky (např. benzín nebo aerosolové plechovky) uvnitř nebo v blízkosti spotřebiče – nebezpečí požáru!

INSTALACE

⚠ Stěhování a instalace spotřebiče vyžaduje minimálně dvě osoby – nebezpečí zranění. Při rozbalování a instalaci používejte ochranné rukavice – nebezpečí pořezání.

⚠ Instalaci, včetně případného připojení k přívodu vody a elektřiny, a opravy musí provádět kvalifikovaný technik. Neopravujte ani nevyměňujte žádnou část spotřebiče, pokud to není výslovně uvedeno v návodu k použití. Nedovolte dětem, aby se přibližovaly k místu instalace. Po vybalení spotřebiče se přesvědčte, že nebyl při dopravě poškozen. V případě problémů se obraťte na prodejce nebo na nejbližší servisní středisko. Po instalaci musí být obalový

materiál (plasty, polystyrenová pěna atd.) uložen mimo dosah dětí – nebezpečí udušení. Před zahájením instalace je nutné spotřebič odpojit od elektrické sítě – nebezpečí úrazu elektrickým proudem. Během instalace se ujistěte, že zařízení nepoškozuje napájecí kabel – nebezpečí požáru a úrazu elektrickým proudem. Zařízení nezapínejte, dokud nebyla ukončena instalace.

⚠ Je-li nutné skříňku, do které bude zařízení umístěno, přiřiznout, proveďte tyto práce ještě předtím, než jej do skříňky zasunete. Následně odstraňte všechny dřevěné třísky a piliny.

Do zahájení montáže neodstraňujte polystyrénový podstavec spotřebiče.

⚠ Po provedení instalace nesmí být dno spotřebiče přístupné – riziko popálení.

⚠ Spotřebič neinstalujte za dekorativní dvířka – riziko požáru!

DŮLEŽITÁ UPOZORNĚNÍ TÝKAJÍCÍ SE ELEKTRICKÉHO ZAPOJENÍ

⚠ Typový štítek je umístěn na předním okraji spotřebiče (je viditelný při otevřených dveřích).

⚠ V souladu s národními bezpečnostními normami týkajícími se elektrických zařízení musí být možné odpojit spotřebič od elektrické sítě vytažením zástrčky, pokud je zástrčka přístupná, nebo, v souladu s pravidly pro zapojování, prostřednictvím vícepólového vypínače umístěného před

zásuvkou a spotřebič musí být uzemněn.

⚠ Nepoužívejte prodlužovací kabely, sdružené zásuvky nebo adaptéry. Po provedení instalace nesmí být elektrické prvky spotřebiče pro uživatele přístupné. Nepoužívejte spotřebič, pokud jste mokří nebo naboso. Tento spotřebič nezapínejte, pokud je poškozen napájecí síťový kabel či zástrčka, pokud správně nefunguje nebo byl poškozen či spadl.

⚠ Jestliže je poškozený přívodní kabel, smí ho vyměnit (za identický díl) pouze výrobce, servisní technik nebo osoba s obdobnou kvalifikací, jinak by mohlo dojít k úrazu – riziko elektrického šoku.

⚠ V případě výměny napájecího kabelu se obraťte na autorizované servisní středisko.

ČIŠTĚNÍ A ÚDRŽBA

⚠ POZOR: Než zahájíte jakoukoli údržbovou operaci, ujistěte se, že je spotřebič vypnutý a odpojený od zdroje napájení; nikdy nepoužívejte parní čistič – riziko elektrického šoku.

⚠ K čištění skla dvířek nepoužívejte drsné abrazivní čističe nebo kovové škrabky, jinak se jeho povrch může poškrábat a v důsledku toho sklo roztržít.

⚠ Před prováděním jakýchkoli úkonů údržby nebo čištěním je nutné nechat spotřebič vychladnout. – riziko popálení!

LIKVIDACE OBALOVÉHO MATERIÁLU

Obal je vyroben ze 100% recyklovatelného materiálu a je označen recyklačním znakem . Jednotlivé části obalového materiálu proto zlikvidujte odpovědně podle platných místních předpisů upravujících nakládání s odpady.

LIKVIDACE DOMÁCÍCH ELEKTROSPOTŘEBIČŮ

Tento spotřebič byl vyroben z recyklovatelných nebo opakovaně použitelných materiálů. Zlikvidujte jej podle místních předpisů pro likvidaci odpadu. Další informace o likvidaci, renovaci a recyklaci elektrických spotřebičů získáte na místním úřadě, ve středisku pro sběr domácího odpadu nebo v obchodě, kde jste spotřebič zakoupili. Tento spotřebič je označen v souladu s evropskou směrnicí 2012/19/EU o odpadních elektrických a elektronických zařízeních (OEEZ). Zajištěním správné likvidace tohoto výrobku pomůžete zabránit negativním vlivům na životní prostředí a lidské zdraví.

Symbol  na výrobku nebo příslušných dokladech udává, že tento výrobek nesmí být likvidován společně s domácím odpadem, nýbrž je nutné jej odevzdat do příslušného sběrného střediska k recyklaci elektrických a elektronických zařízení.

PŘED POUŽITÍM OHŘÍVACÍ ZÁSUVKY

Chcete-li zásuvku otevřít a zavřít, zatlačte na střed panelu, jak je znázorněno na obrázku.

Při prvním použití spotřebič vyčistěte následujícím způsobem:

- Otřete vnější plochy vlhkým hadříkem a pak je osušte.
 - Prázdnou zásuvku zahřejte alespoň na dvě hodiny: Otočte ovladačem teploty na maximum, abyste odstranili všechny zbytky tuků, olejů nebo pryskyřice, které by mohly způsobovat nepříjemný zápach při ohřívání talířů. Vytvěřte místnost.
 - Po provedení těchto kroků je spotřebič připraven k prvnímu použití.
- Před použitím odstraňte:
 - lepicí pásky na přední části a dvířkách ohřívací zásuvky s výjimkou typového štítku;
 - nedovolte dětem, aby se přibližovaly ke spotřebiči a obalových materiálům; smí se jich dotýkat pouze pod dozorem dospělé osoby;
 - veškeré případné nálepky z příslušenství.

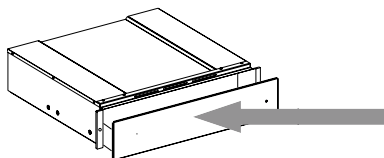

INSTALACE

Bezpečnostní pokyny pro instalaci ohřívací zásuvky

DŮLEŽITÉ: Zásuvka musí být ihned připevněna ke skřínce podle níže uvedených pokynů. Kombinovaný spotřebič se nesmí instalovat před připevněním zásuvky ke skřínce.

Zásuvku připevněte jako na obrázku.

Před elektrickým připojením spotřebiče se ujistěte, že údaje typového štítku odpovídají napájecímu zdroji, jinak by mohlo dojít k poškození spotřebiče.

Po provedení instalace spotřebiče musí být zástrčka přístupná.

Tuto ohřívací zásuvku je možné zabudovat pouze v kombinaci s dalšími spotřebiči s maximální hmotností 60 kg a vybavenými vhodným chladicím větráním.

Při instalaci spotřebiče, který lze kombinovat s ohřívací zásuvkou se řiďte pokyny uvedenými v příslušném návodu k použití a instalaci.

Důležité: Nad ohřívací zásuvku se smí instalovat jen kávovar nebo mikrovlnná trouba stejné značky, o velikosti uvedené na další straně. Při instalaci se pečlivě řiďte pokyny uvedenými v příručce dodávané s kávovarem a kombinovanou mikrovlnnou troubou.

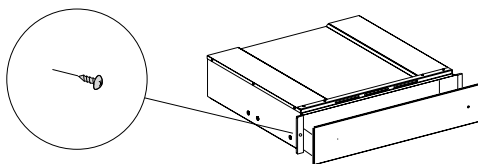

JAK POUŽÍVAT PRODUKT

POPIS OVLÁDACÍHO PANELU

1. Ovladač teploty
2. Vypínač zapnutí/vypnutí s kontrolkou
3. Kontrolka zapnutí/vypnutí

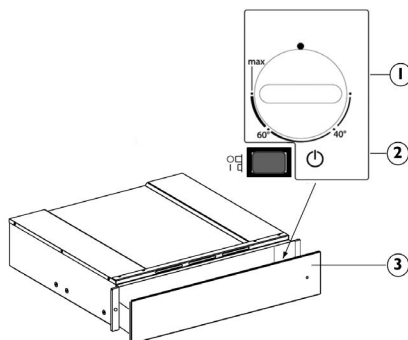

OHŘÍVACÍ OZÁSUVKA

Ovládacími prvky jsou ovladač teploty a vypínač zapnutí/vypnutí s kontrolkou. Při stisknutí vypínače (poloha 1) je zásuvka zapnutá, zatímco v případě uvolnění vypínače (poloha 0) je zásuvka vypnutá.

Tyto ovladače jsou viditelné pouze u otevřené zásuvky.

Po zavření zásuvky kontrolka na její přední straně spotřebiče signalizuje zapnutí.

POUŽITÍ

- Vložte nádobí do zásuvky.
- Nastavte teplotu.
- Zapněte spotřebič. tlačítko se rozsvítí.
- Zavřete zásuvku opatrným zasunutím.
- Před vyjmutím zahřátého nádobí zásuvku vypněte.

VOLBA TEPLoty

Ovladač teploty umožňuje nastavení až do asi 75 °C (max). Otočte ovladačem teploty ve směru hodinových ručiček na doraz, což znamená maximum, a pak proti směru hodinových ručiček.

Nesnažte se ovladač přetočit až za doraz, termostat by se mohl poškodit.

Nastavení teploty	Návod k použití	
40 °C	šálky, sklenice	Šálky a sklenice ohřáté při této teplotě pomáhají oddálit dobu ochlazení nalitých nápojů. Při vyjímání nádob ze zásuvky používejte rukavice.
60 °C	talíře	Talíře ohřáté při této teplotě pomáhají oddálit dobu ochlazení nalitých nápojů. Při vyjímání nádob ze zásuvky používejte rukavice.
MAX. asi 75 °C	nádobí	Termostat je nastaven na maximální teplotu. Při vyjímání nádob ze zásuvky používejte rukavice.

DOBY OHŘEVU

Čas nutný k ohřevu talířů, sklenic apod. závisí na různých faktorech:

- materiálu a tloušťce nádobí
- množství
- rozložení nádobí
- Nastavení teploty

Z těchto důvodů není možné uvádět přesné údaje.

Doporučujeme stanovit si optimální požadované nastavení na základě praktických zkušeností.

KAPACITA

Množství nádobí závisí na výšce zásuvky a velikosti nádobí.

Uvědomte si, že do zásuvky se vejde maximálně 25 kg.

ČIŠTĚNÍ A ÚDRŽBA

Před prováděním jakékoliv údržby a čištění se ujistěte, že spotřebič vychladl.

Nepoužívejte parní čistíče.

Před prováděním jakékoliv údržby musí být spotřebič odpojen od elektrické sítě.

Používejte bezpečnostní rukavice. Nepoužívejte drátěnku, drsné houbičky nebo abrazivní/žíravé prostředky, protože by mohlo dojít k poškození povrchu spotřebiče.

U zásuvek s povrchem iXelium postupujte takto:

- Používejte měkký hadřík (nejlépe z mikrovláknů) navlhčený vodou nebo běžným čisticím prostředkem na okna.
- K čištění nepoužívejte papírové utěrky, které by na povrchu mohly zanechat zbytky papíru a šmouhy.
- Nepoužívejte přípravky s drsnými částicemi, korozivní přípravky nebo přípravky na bázi chlóru či drátěnky.
- Nepoužívejte čisticí přístroje na hořlavou páru.
- Na povrchu nenechávejte kyselé ani zásadité látky, jako ocet, hořčici, sůl, cukr nebo citronovou šťávu.

U skleněných ploch postupujte takto:

- Použijte neutrální čisticí prostředek a vlažnou vodou, osušte měkkým hadříkem.
- Na povrchu nenechávejte kyselé ani zásadité látky, jako ocet, hořčici, sůl, cukr nebo citronovou šťávu.

Spodek zásuvky z tvrzeného skla

Spodek zásuvky doporučujeme omývat po každém použití, samozřejmě až po vychladnutí. Tím zabráníte usazování špíny a čištění bude jednodušší.

- K čištění použijte čistý hadřík, papírové utěrky a tekutý prostředek na mytí nádobí nebo speciální čisticí prostředky na čištění tvrzeného skla.
- Nepoužívejte výrobky s drsnými částicemi, bělidla, aerosolové prostředky na trouby nebo kovové drátěnky.

JAK ODSTRANIT PORUCHU

Jestliže se nádobí neohřívá, zkontrolujte, zda:

- je spotřebič zapnutý;
- jste nastavili správnou teplotu;
- větrací otvory nejsou zakryté talíři nebo velkými mísami;
- se nádobí neohřívalo kratší dobu;
- není vypnutý síťový vypínač.

Dobu ohřívání ovlivňují různé faktory, např.:

- materiál a tloušťka nádobí, množství nádobí a jeho rozmístění, nastavená teplota;
- optimální doba pro ohřívání nádobí se může lišit, proto je vhodné potřebnou dobu vyzkoušet a stanovit ji podle svých požadavků.

SERVISNÍ STŘEDISKO

Než zavoláte do poprodejního servisu:

1. Zkuste problém vyřešit sami podle instrukcí v kapitole „Jak odstranit poruchu“.
2. Zkuste spotřebič vypnout a znovu zapnout. Tímto postupem se problém v některých případech podaří odstranit.

V případě následujících problémů se obraťte na kvalifikovaného technika nebo na poprodejní servis:

Nádobí není dostatečně teplé:

- elektrický kabel může být odpojený, nebo poškozený;

Nádobí je příliš horké:

- regulátor teploty může být vadný.

Vypínač Zap/Vyp se neaktivuje, i když je spotřebič zapnutý:

- kontrolka vypínače je vadná.

Pokud problém přetrvává i po provedení výše uvedených kroků, obraťte se na nejbližší servisní středisko.

Uveďte:

- stručný popis poruchy;
- typ a přesný model ohřívací zásuvky;
- servisní číslo (číslo uvedené za slovem SERVICE na typovém štítku), uvedené na vnější pravé hraně kolejničky zásuvky; Servisní číslo je uvedeno i na záručním listu;
- svou úplnou adresu;
- své telefonní číslo.

SERVICE 00 0000 00000



Jestliže je nutná oprava, obraťte se na autorizované servisní středisko (abyste měli jistotu, že budou použity originální náhradní díly a oprava bude provedena správně). Nedodržení výše uvedených pokynů může mít za následek ohrožení bezpečnosti a kvality spotřebiče.



400011228423

