

CHLADNIČKA

NÁVOD K OBSLUZE

PHILCO



Famous for Quality the World Over

PTB 1132

**Vážený zákazníku,
Děkujeme, že jste si koupil výrobek značky PHILCO. Aby mohl váš spotřebič sloužit dobře, přečtěte si všechny pokyny uvedené v tomto návodu k obsluze.**

OBSAH

ČÁST 1: BEZPEČNOSTNÍ POKYNY	3
ČÁST 2: POPIS SPOTŘEBIČE	9
Hlavní části spotřebiče	9
ČÁST 3: VYBALENÍ CHLADNIČKY	10
ČÁST 4: ČIŠTĚNÍ PŘED PRVNÍM POUŽITÍM	10
ČÁST 5: PROSTOROVÉ POŽADAVKY	10
ČÁST 6: PŘIHOJENÍ K ELEKTRICKÉ SÍTI	11
Doporučený způsob uzemnění	11
ČÁST 7: VYROVNÁNÍ	11
ČÁST 8: POUŽITÍ SPOTŘEBIČE	12
Nastavení teploty (volitelné)	12
Skladování čerstvých potravin	12
Skladování mrazených potravin	13
Odmrazování	13
Čištění	14
ČÁST 9: VYPNUTÍ SPOTŘEBIČE NA DELŠÍ OBDOBÍ	14
ČÁST 10: ODSTRANĚNÍ MOŽNÝCH PROBLÉMŮ	15
ČÁST 11: ZMĚNA SMĚRU OTEVÍRÁNÍ DVÍŘEK (VOLITELNÉ)	16
Tipy pro úsporu energie	21
Každodenní používání	21
ČÁST 12: INFORMAČNÍ LIST	22



Zařízení bylo testováno podle platných směrnic Evropské unie. Zařízení vyhovuje bezpečnostním ustanovením platným pro elektrické spotřebiče v Evropské unii.

Vážený zákazníku:

Děkujeme Vám za koupi této chladničky. Abyste při používání této chladničky dosáhli nejlepších výsledků, přečtěte si tento návod k obsluze.

Ujistěte se, že obalový materiál je zlikvidován v souladu s aktuálními environmentálními požadavky.

Při likvidaci jakéhokoliv chladicího zařízení kontaktujte místní úřad pro likvidaci odpadu, kde vám budou poskytnuty informace o bezpečné likvidaci.

Tento spotřebič je možné používat pouze k určenému účelu.

POZOR:

Spotřebič nesmějí používat malé děti nebo starší osoby bez dozoru. Na malé děti byste měli dohlížet, aby si spotřebičem nehrály.











VAROVÁNÍ: RIZIKO POŽÁRU / HOŘLAVÉ MATERIÁLY

TENTO SPOTŘEBIČ JE URČEN K POUŽITÍ V DOMÁCNOSTI A PODOBNÉM PROSTŘEDÍ, JAKO JSOU KUCHYNĚ PRO ZAMĚSTNANCE V OBCHODECH, KANCELÁŘÍCH A JINÝCH PRACOVNÍCH PROSTŘEDÍCH; NA FARMÁCH A PRO KLIENTY HOTELŮ, MOTELŮ A JINÝCH TYPŮ UBYTOVACÍCH ZAŘÍZENÍ; V UBYTOVACÍCH ZAŘÍZENÍCH S VÝDEJEM SNÍDANĚ; PRO CATERING A PODOBNÉ NEKOMERČNÍ ÚČELY.

VÝMĚNU POŠKOZENÉHO NAPÁJECÍHO KABELU SMÍ Z BEZPEČNOSTNÍCH DŮVODŮ PROVÉST POUZE VÝROBCE, JEHO SERVISNÍ TECHNIK NEBO JINÁ PODOBNĚ KVALIFIKOVANÁ OSOBA.

NESKLADUJTE V TOMTO SPOTŘEBIČI VÝBUŠNÉ LÁTKY, JAKO JSOU AEROSOLOVÉ NÁDOBY S HOŘLAVÝM OBSAHEM.

POKUD SPOTŘEBIČ NEBUDETE POUŽÍVAT NEBO NAOPAK CHCETE PROVÉST UŽIVATELSKOU ÚDRŽBU, ODPOJTE SPOTŘEBIČ OD ELEKTRICKÉ SÍTĚ VYTAŽENÍM ZÁSTRČKY NAPÁJECÍHO KABELU ZE ZÁSUVKY.

-  **VAROVÁNÍ!** NEBLOKUJTE VENTILAČNÍ OTVORY VOLNĚ STOJÍCÍHO ANI VESTAVĚNÉHO SPOTŘEBIČE.
-  **VAROVÁNÍ!** K URYCHLENÍ ODMRAZOVÁNÍ SPOTŘEBIČE NEPOUŽÍVEJTE MECHANICKÁ ZAŘÍZENÍ ANI JINÉ PROSTŘEDKY, KTERÉ NEBYLY DOPORUČENY VÝROBCEM.
-  **VAROVÁNÍ!** DBEJTE NA TO, ABYSTE NEPOŠKODILI CHLADICÍ OKRUH.
-  **VAROVÁNÍ!** CHLADICÍ SYSTÉM OBSAHUJE CHLADIVO POD VYSOKÝM TLAKEM. NEMANIPULUJTE SE SYSTÉMEM. MUSÍ BÝT OPRAVOVÁN POUZE KVALIFIKOVANOU OSOBOU.
-  **VAROVÁNÍ!** VE SKLADOVACÍM PROSTORU SPOTŘEBIČE NEPOUŽÍVEJTE ŽÁDNÉ ELEKTROSPOTŘEBIČE, POKUD SE NEJEDNÁ O TYP DOPORUČENÝ VÝROBCEM.
-  **VAROVÁNÍ!** POUŽÍVÁNÍ SPOTŘEBIČE MUSÍ BÝT V SOULADU S MÍSTNÍMI PŘEDPISY UPRAVUJÍCÍMI POUŽÍVÁNÍ HOŘLAVÝCH PLYNŮ A CHLADIV.
-  **VAROVÁNÍ!** NEUMIŠTŮJTE VÍCE PŘENOSNÝCH ZÁSUVK V ZADNÍ ČÁSTI SPOTŘEBIČE.
-  **VAROVÁNÍ!** PŘI MANIPULACI SE SPOTŘEBIČEM DBEJTE NA TO, ABY NEDOŠLO K PŘISKŘÍPNUTÍ NEBO POŠKOZENÍ NAPÁJECÍHO KABELU.



VAROVÁNÍ! V BLÍZKOSTI ZADNÍ STĚNY SPOTŘEBIČE SE NESMÍ NACHÁZET VÍCENÁSOBNÉ ZÁSUVKY NEBO PŘENOSNÉ NAPÁJECÍ ZDROJE.



VAROVÁNÍ! POKUD JE PŘÍVODNÍ KABEL POŠKOZEN, JEHO VÝMĚNU SVĚŘTE ODBORNÉMU SERVISNÍMU STŘEDISKU, ABY SE ZABRÁNILO VZNIKU NEBEZPEČNÉ SITUACE. SPOTŘEBIČ S POŠKOZENÝM PŘÍVODNÍM KABLEM JE ZAKÁZÁNO POUŽÍVAT.



VAROVÁNÍ! K URYCHLENÍ ODMRAZOVACÍHO PROCESU NEPOUŽÍVEJTE MECHANICKÁ ZAŘÍZENÍ NEBO JINÉ PROSTŘEDKY NEŽ TY, KTERÉ JSOU DOPORUČENY VÝROBCEM.



VAROVÁNÍ! V PROSTORU PRO UCHOVÁVÁNÍ POTRAVIN NEPOUŽÍVEJTE ELEKTRICKÉ SPOTŘEBIČE, POKUD SE NEJEDNÁ O TYPY DOPORUČENÉ VÝROBCEM.



NEBEZPEČÍ! RIZIKO UVĚZNĚNÍ DĚTÍ VE SPOTŘEBIČI. PŘED LIKVIDACÍ VYSLOUŽILÉ CHLADNIČKY NEBO MRAZNIČKY:
- DEMONTUJTE DVÍŘKA.
- PONECHEJTE VE SPOTŘEBIČI POLICE NEBO ZÁSUVKY. DĚTI TAK NEBUDOU MOCI VLÉZT DO SPOTŘEBIČE A ZAVŘÍT SE TAM.

CHLADIVO

CHLADIVO A CYKLOPENTANOVÝ PĚNOVÝ MATERIÁL, KTERÉ JSOU OBSAŽENY VE SPOTŘEBIČI, JSOU HOŘLAVÉ. VYSLOUŽILÝ SPOTŘEBIČ SE NESMÍ NACHÁZET V BLÍZKOSTI ZDROJŮ VZNÍCENÍ. LIKVIDACI A RECYKLACI VYSLOUŽILÉHO SPOTŘEBIČE SMÍ PROVÁDĚT POUZE SPOLEČNOST ZAJIŠŤUJÍCÍ RECYKLACI TAKOVÝCHTO SPOTŘEBIČŮ A MAJÍCÍ POTŘEBNOU KVALIFIKACI. V OPAČNÉM PŘÍPADĚ MŮŽE DOJÍT K POŠKOZENÍ ŽIVOTNÍHO PROSTŘEDÍ NEBO ZRANĚNÍ OSOB.

PRO NORMU EN: TENTO SPOTŘEBIČ SMÍ POUŽÍVAT DĚTI STARŠÍ 8 LET A OSOBY SE SNÍŽENÝMI FYZICKÝMI, SMYSLOVÝMI NEBO DUŠEVNÍMI SCHOPNOSTMI NEBO S NEDOSTATEČNÝMI ZKUŠENOSTMI A ZNALOSTMI POUZE TEHDY, POKUD SE NACHÁZEJÍ POD DOHLEDEM ODPOVĚDNÉ OSOBY NEBO POKUD BYLY SEZNÁMENY SE SPRÁVNÝM A BEZPEČNÝM POUŽÍVÁNÍM SPOTŘEBIČE A CHÁPOU RIZIKA S TÍM SPOJENÁ. DĚTI SI SE SPOTŘEBIČEM NESMÍ HRÁT. DĚTI NESMÍ PROVÁDĚT UŽIVATELSKOU ÚDRŽBU SPOTŘEBIČE BEZ DOHLEDU ODPOVĚDNÉ OSOBY. DĚTI VE VĚKU OD 3 DO 8 LET SMÍ VKLÁDAT POTRAVINY DO SPOTŘEBIČE A VYJÍMAT JE Z NĚJ.

ABYSTE PŘEDEŠLI KONTAMINACI POTRAVIN, DODRŽUJTE PROSÍM TYTO POKYNY:

- DVÍŘKA SPOTŘEBIČE PONECHANÁ OTEVŘENÁ DELŠÍ DOBU MOHOU VÉST KE ZNAČNÉMU ZVÝŠENÍ TEPLoty UVNITŘ SPOTŘEBIČE.
- PRAVIDELNĚ ČISTĚTE POVRCH SPOTŘEBIČE, KTERÝ MŮŽE PŘIJÍT DO STYKU S POTRAVINAMI. NEZAPOMÍNEJTE NA ČIŠTĚNÍ PŘÍSTUPNÝCH ČÁSTÍ ODTOKOVÉHO SYSTÉMU.
- VYČISTĚTE ZÁSOBNÍK NA VODU, POKUD JSTE HO NEPOUŽÍVALI 48 HODIN; PROPLÁCHNĚTE SYSTÉM PŘÍVODU VODY PŘIPOJENÝ KE ZDROJI VODY, POKUD JÍM VODA NEPROTÉKALA PO DOBU 5 DNÍ. (POZNÁMKA 1)
- SKLADUJTE SYROVÉ MASO A RYBY VE VHODNÝCH NÁDOBÁCH TAK, ABY TYTO POTRAVINY NEPŘIŠLY DO STYKU S JINÝMI POTRAVINAMI.
- ZÁSUVKY SPOTŘEBIČE OZNAČENÉ DVĚMA HVĚZDIČKAMI ****** JSOU VHODNÉ KE SKLADOVÁNÍ ZMRAZENÝCH POTRAVIN, SKLADOVÁNÍ NEBO VÝROBU ZMRZLINY A VÝROBU LEDOVÝCH KOSTEK. (POZNÁMKA 2)
- ZÁSUVKY SPOTŘEBIČE OZNAČENÉ JEDNOU *****, DVĚMA ****** A TŘEMI ******* HVĚZDIČKAMI NEJSOU VHODNÉ KE ZMRAZOVÁNÍ ČERSTVÝCH POTRAVIN. (POZNÁMKA 3)
- POKUD NEBUDETE SPOTŘEBIČ DELŠÍ DOBU POUŽÍVAT, VYPNĚTE HO, ODMRAZTE, VYČISTĚTE, VYSUŠTE A NECHTE DVÍŘKA POOTEVŘENÁ, ZABRÁNÍTE TAK TVORBĚ VLHKOSTI A ZÁPACHU UVNITŘ SPOTŘEBIČE.

POZNÁMKA 1, 2, 3: VAŠEHO SPOTŘEBIČE SE NEMUSÍ TÝKAT VŠECHNY POZNÁMKY. ZÁLEŽÍ NA KONKRÉTNÍM MODELU, KTERÝ JSTE SI ZAKOUPILI.

TENTO SPOTŘEBIČ JE URČEN PRO POUŽITÍ V DOMÁCNOSTI A PODOBNÝCH PROSTORECH, JAKO JSOU

- KUCHYŇSKÉ KOUTY V OBCHODECH, KANCELÁŘÍCH A OSTATNÍCH PRACOVIŠTÍCH;
- SPOTŘEBIČE POUŽÍVANÉ HOSTY V HOTELÍCH, MOTELECH A JINÝCH OBYTNÝCH PROSTŘEDÍCH;
- SPOTŘEBIČE POUŽÍVANÉ V PODNICÍCH ZAJIŠŤUJÍCÍCH NOCLEH SE SNÍDANÍ;
- SPOTŘEBIČE POUŽÍVANÉ VE STRAVOVACÍCH A PODOBNÝCH NEPRODEJNÍCH PROSTŘEDÍCH.

ČÁST 2: POPIS SPOTŘEBIČE

Tento typ chladničky se používá především v místech, jako jsou hotely, kanceláře, studentské domovy. Je vhodný pro chlazení a konzervování potravin, jako jsou nápoje a různé druhy ovoce. Mezi jeho výhody patří malá velikost, nízká hmotnost, nízká spotřeba elektrické energie a snadné použití.

Hlavní části spotřebiče

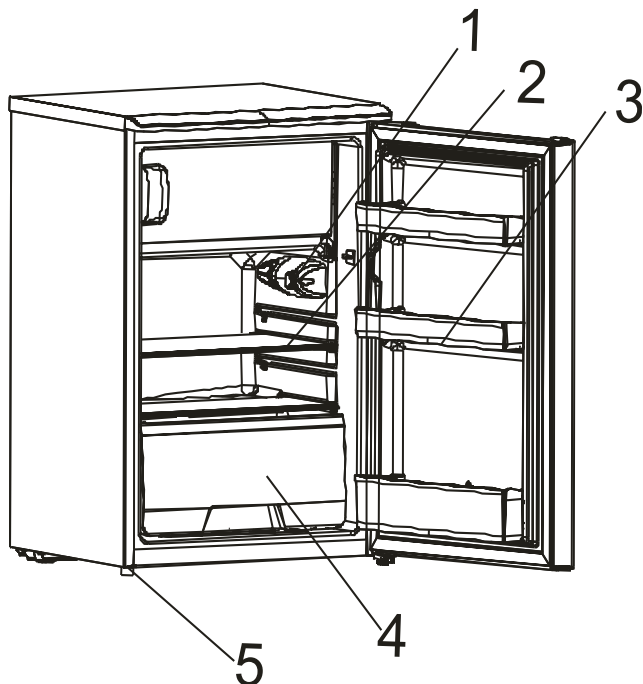

- 1 Termostat
- 2 Skleněná police
- 3 Plastová police
- 4 Zásuvka pro zachování svěžesti potravin
- 5 Nastavitelná nožička

ČÁST 3: VYBALENÍ CHLADNIČKY

VAROVÁNÍ!

S chladničkou by vždy měly manipulovat alespoň dvě osoby. V opačném případě může dojít ke zranění.

- Před použitím odstraňte z chladničky všechny pásky a štítky (kromě výrobního štítku).
- Zbytky pásky nebo lepidla jemně setřete palcem.
- Zbytky pásky nebo lepidla lze také snadno odstranit prsty namočenými v troše tekutého mýdla. Poté místo omyjte teplou vodou a vysušte.
- K odstranění zbytků pásky nebo lepidla nepoužívejte ostré nástroje, alkohol, hořlavé kapaliny ani abrazivní čisticí prostředky, neboť by mohlo dojít k poškození povrchu chladničky.
- Při manipulaci nenaklánějte ledničku pod úhlem vyšším než 45°. Chladnička by se stále měla nacházet ve svislé poloze.

ČÁST 4: ČIŠTĚNÍ PŘED PRVNÍM POUŽITÍM

Po odstranění veškerého obalového materiálu (zejména pěny mezi vnějším kondenzátorem a skříní) vyčistěte vnitřní prostor chladničky. Teprve poté je možné ledničku používat.

ČÁST 5: PROSTOROVÉ POŽADAVKY

VAROVÁNÍ!

Uchovávejte hořlavé materiály, jako je například benzín, v dostatečné vzdálenosti od chladničky. V opačném případě může dojít k výbuchu, poranění, popáleninám nebo úmrtí osob.

- Aby byla zajištěna správná ventilace chladničky, ponechejte mezi stěnou a boční stranou chladničky alespoň 200 mm volného prostoru, mezi stěnou a zadní stranou chladničky rovněž alespoň 200 mm volného prostoru a mezi horní stranou chladničky a stropem alespoň 300 mm volného prostoru.
- Pokud chcete umístit ledničku vedle pevné stěny, ponechte na straně dveřních závěsů dostatek místa, aby bylo možné dvířka bez problémů otevřít.
- Nikdy neumísťujte ledničku do blízkosti tepelných zdrojů. Nevystavujte ji přímým slunečním paprskům.

ČÁST 6: PŘIPOJENÍ K ELEKTRICKÉ SÍTI

VAROVÁNÍ!

NEODSTRAŇUJTE UZEMNĚNÍ.
NEPOUŽÍVEJTE ADAPTÉR.
NEPOUŽÍVEJTE PRODLUŽOVACÍ KABEL.

Nedodržení těchto pokynů může mít za následek smrt, požár nebo úraz elektrickým proudem.

Před přesunutím chladničky na stálé místo se ujistěte, že je k dispozici vhodné připojení k elektrické síti.

Doporučený způsob uzemnění

Doporučujeme připojit ledničku ke zdroji napájení o hodnotě 220 ~ 240 V /50 Hz AC s pojistkou o hodnotě 10 ampérů. Chladnička musí být řádně uzemněná. Doporučujeme Vám připojit ledničku k samostatnému okruhu, ke kterému nebudou připojeny žádné další spotřebiče. Použijte zásuvku, kterou nelze vypnout pomocí vypínače nebo tahem za řetízek. Nepoužívejte prodlužovací kabel.

POZNÁMKA!

Před jakoukoliv instalací odpojte ledničku od elektrické sítě. Po dokončení instalace připojte ledničku k elektrické síti a proveďte požadované nastavení.

ČÁST 7: VYROVNÁNÍ

Pokud během instalace nevyrovnáte ledničku, nemusí se správně zavírat dvířka a zároveň nemusí správně fungovat těsnění, což může vést k problémům s chlazením, mrazením nebo vlhkostí. Je velmi důležité, aby byla chladnička správně vyrovnaná - jen tak bude fungovat správně. K vyrovnaní chladničky slouží nastavitelná nožička v její přední části. Otočením nastavitelné nožičky po směru hodinových ručiček nadzvednete příslušnou stranu chladničky, otočením nastavitelné nožičky proti směru hodinových ručiček tuto stranu snížíte.

POZNÁMKA!

Vyrovnaní chladničky je snazší, pokud jedna osoba tlačí na horní část chladničky, zatímco druhá osoba seřizuje nastavitelnou nožičku.

ČÁST 8: POUŽITÍ SPOTŘEBIČE

Abyste dosáhli co nejlepších výsledků při používání chladničky, je důležité, abyste ji používali správně.

Nastavení teploty (volitelné)

Ovládací prvky chladničky a mrazničky jsou umístěny na přihrádce chladicího prostoru. Když poprvé nainstalujete chladničku, nastavte ovladač termostatu na hodnotu 3. Před vložením potravin nechte chladničku úplně vychladit. Nejlepší je před vložením potravin počkat 24 hodin. Ovladačem teploty nastavujete teplotu. Čím vyšší je nastavení, tím déle bude kompresor pracovat, abyste udrželi nižší teplotu.

Když je ovladač termostatu nastaven do polohy OFF, chladnička nepracuje.

Ovládací prvky chladničky a mrazničky jsou umístěny na přihrádce chladicího prostoru. Když poprvé nainstalujete chladničku, nastavte ovladač termostatu na „“. Před vložením potravin nechte chladničku úplně vychladit. Nejlepší je před vložením potravin počkat 24 hodin.

Ovladačem teploty nastavujete teplotu. Nastavením polohy „cool“ zvolíte nejvyšší teplotu a nastavením polohy „cooler“ zvolíte nejnižší teplotu.

Když je ovladač termostatu nastaven do polohy OFF, chladnička nepracuje.

Skladování čerstvých potravin

Potraviny skladujte v lednici v obalu, který je vzduchotěsný a nepropouští ani vlhkost. Zabráníte tím zápachu a přenosu chutí v chladničce.

- **Ovoce**
Umyjte, nechte vyschnout a skladujte v chladničce v plastových sáčcích v zásuvce pro zachování svěžesti potravin.
- **Listová zelenina**
Odstraňte obal a ořízněte nebo odtrhněte odřená a odbarvená místa, opláchněte ve studené vodě. Umístěte do plastového sáčku nebo plastové nádoby a skladujte v zásuvce pro zachování svěžesti potravin.
- **Ryby**
Čerstvé ryby spotřebujte v den jejich zakoupení.
- **Maso**
Většinu masa skladujte v originálním balení, pokud je vzduchotěsné a odolné vůči vlhkosti. V případě potřeby zabalte do nového obalu.
- **Ostatní**
Potraviny zabalte do plastového sáčku nebo hliníkové fólie. Můžete použít i plastové nádoby s pevným krytem.

Skladování mrazených potravin

Prostor pro mrazničky je určen pro skladování mrazených potravin a na zmrazování potravin.

Úspěšné zmrazení závisí na správném zabalení. Potraviny zabalte tak, aby do balení nevnikli vzduch ani vlhkost. Pokud tak neučiníte, mohou se smíchat vůně a chutě uskladněných potravin a mrazené potraviny se mohou vysušit.

POZNÁMKA!

Do mrazničky nikdy nevkládejte balené potraviny nebo nápoje.

Pro co nejlepší výkon nechte v mrazáku a lednici dostatek prostoru pro cirkulaci vzduchu kolem jednotlivých balíčků potravin. Nechte také dostatek prostoru vpředu tak, aby se dveře mohly správně zavírat.

Odmrazování

• **Prostor chladničky**

Proces odmrázování je automatický pomocí tlačítka termostatu.

Roztavená námraza proudí do odkapávací misky a automaticky se odpařuje.

• **Prostor mrazničky**

Odmrazování v mrazicím prostoru je třeba provést manuálně.

- Otočte ovladačem termostatu do polohy OFF a nechte dveře mrazničky otevřené.
- Vyjměte všechny potraviny, zásobník na kostky ledu a poličku nebo je umístěte do prostoru chladničky.
- Vyčistěte a otřete rozpuštěnou námrazu utěrkou.
- Po rozmrazení otočte ovladačem termostatu do původní polohy.

POZNÁMKA!

Aby nedošlo k poškození stěny mrazicího prostoru, nepoužívejte k odstranění námrazy nebo na oddělení mrazených potravin ostré předměty.

Čištění

1. Čištění spotřebiče

- Prach za chladničkou a na zemi musíte pravidelně otírat, aby se zlepšil chladicí účinek spotřebiče a úspora energie.
- Pravidelně kontrolujte těsnění dvířek, abyste se ujistili, že na něm nejsou žádné nečistoty. Těsnění dvířek vyčistěte měkkým hadříkem navlhčeným v mýdlové vodě nebo ve zředěném čisticím prostředku.
- Vnitřek chladničky musíte pravidelně čistit, abyste zabránili tvorbě pachů.
- Před čištěním vnitřku spotřebiče vypněte napájení, vyjměte všechny potraviny, nápoje, police, zásuvky atd.
- Na čištění vnitřku chladničky použijte jemnou utěrku nebo houbu s dvěma polévkovými lžícemi jedlé sody a teplou vodou. Poté opláchněte čistou vodou a otřete dosucha. Před čištěním otevřete dvířka a nechte je přirozeně vyschnout.
- V částech, které se obtížně čistí (např. úzké mezery nebo rohy), doporučujeme je pravidelně otírat měkkým hadříkem nebo vatovými tyčinkami, aby se v těchto prostorách nezachytily žádné bakterie.
- Nepoužívejte mýdlo, saponát, čisticí prášek, sprejový čistič atd., protože mohou způsobit zápach uvnitř ledničky nebo kontaminovat potraviny.
- Rám na láhve, police a zásuvky čistěte měkkým hadříkem navlhčeným v mýdlové vodě nebo ve zředěném čisticím prostředku. Vysušte měkkým hadříkem nebo nechte přirozeně vysušit.
- Vnější povrch chladničky otřete měkkým hadříkem navlhčeným v mýdlové vodě nebo saponátu a potom vysušte.
- Na čištění nepoužívejte tvrdé kartáče, drátěné kartáče, abraziva (např. zubní pasty), organická rozpouštědla (např. alkohol, aceton, banánový olej atd.), vařící vodu, kyselé nebo zásadité předměty, které mohou poškodit vnitřek nebo povrch chladničky. Vařící voda a organická rozpouštědla, jako například benzen, mohou zdeformovat nebo poškodit plastové části.
- Během čištění spotřebič nevyplachujte přímo vodou ani jinými kapalinami, abyste zabránili zkratům. Spotřebič neponořujte do vody.

2. Tipy na čištění

Na vnější straně spotřebiče se může objevit kondenzace. Může to být způsobeno změnou teploty v místnosti. Otřete všechny zbytky vlhkosti. Pokud problém přetrvává, požádejte o pomoc kvalifikovaného servisního technika.

ČÁST 9: VYPNUTÍ SPOTŘEBIČE NA DELŠÍ OBDOBÍ

Pokud chladničku nebudete delší dobu používat, postupujte následovně:

Odpojte chladničku od hlavního napájení vytažením zástrčky ze zásuvky. Vyčistěte a vysušte vnitřek chladničky podle návodu na čištění chladničky.

Když se chladnička nepoužívá, nechte dvířka otevřená, aby se zabránilo tvorbě nepříjemných pachů.

ČÁST 10: ODSTRANĚNÍ MOŽNÝCH PROBLÉMŮ

V případě poruchy lze snadno vyřešit mnoho běžných problémů podle níže uvedených bodů.

Problém	Zkontrolujte následující / Řešení
Chladnička nepracuje.	<ul style="list-style-type: none">- Napájecí kabel je odpojen.- Ovladač termostatu je v poloze OFF.
Světlo nefunguje.	<ul style="list-style-type: none">- Napájecí kabel je odpojen.- Vypnula se pojistka nebo jistič.- Žárovka v objímce je uvolněná.- Žárovka je vypálená.
Potraviny v chladničce jsou zmrzlé.	<ul style="list-style-type: none">- Ovladač termostatu je nastaven na velmi nízkou teplotu.- Skladované potraviny se dotýkají zadní stěny chladničky.
Potraviny v chladničce nejsou studené.	<ul style="list-style-type: none">- Větrací otvory jsou zablokovány. Tím se zabrání proudění studeného vzduchu.- Dvířka se otevírají velmi často nebo nejsou správně zavřena.- Do chladničky jste právě přidali velké množství potravin.- Ovladač termostatu je nastaven na udržování vyšší teploty.
Rozpuštěná námraza je v prostoru chladničky nebo na podlaze.	<ul style="list-style-type: none">- Odtokový otvor je zablokovaný.- Odkapávací tácek není na místě.
Zdá se, že chladnička vydává nezvyklý hluk.	<ul style="list-style-type: none">- Chladnička není vyrovnaná na podlaze.- Chladnička se dotýká stěny.- Odkapávací tácek není správně umístěn.
V chladničce se vytváří vlhkost.	<ul style="list-style-type: none">- Větrací otvory chladničky jsou zablokovány.- Dvířka se často otevírají.- Místnost je vlhká.- Potraviny nejsou správně zabalené.- Ovladač není správně nastaven vzhledem k okolním podmínkám.
Dveře se úplně nezavřou.	<ul style="list-style-type: none">- Police nejsou správně vloženy.- Těsnění je znečištěno.- Chladnička není vyrovnaná.

ČÁST 11: ZMĚNA SMĚRU OTEVÍRÁNÍ DVÍŘEK (VOLITELNÉ)

- 1 Pomocí křížového šroubováku vyšroubujte šrouby, kterými je upevněn kryt chladničky, a sejměte tento kryt.

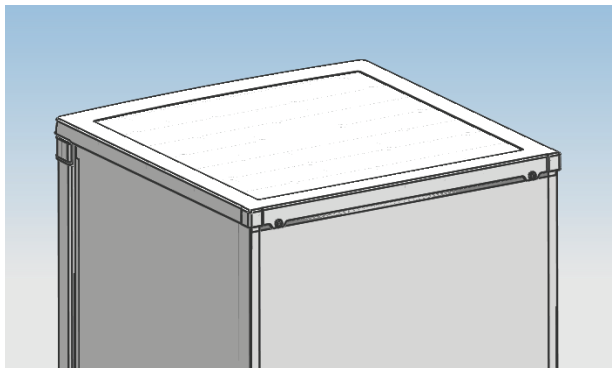

- 2 Pomocí křížového šroubováku vyšroubujte šrouby, kterými je upevněn horní závěs.

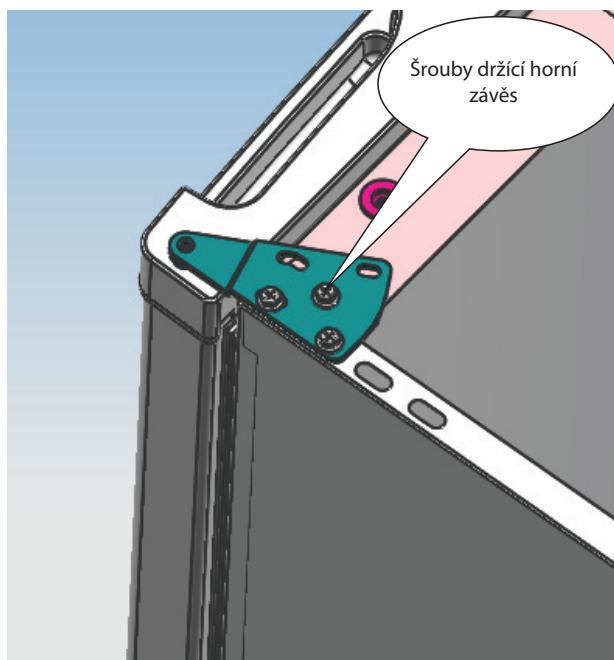

- 3 Přesuňte horní závěs, omezovač úhlu otevření dvířek a pouzdro ložiska dvířek na druhou stranu.
A Přesuňte horní závěs na druhou stranu.

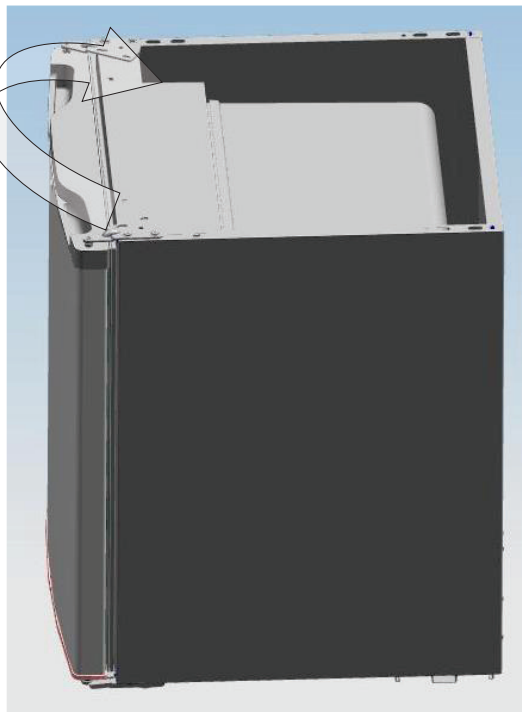

- B Přesuňte pouzdro ložiska dvířek a omezovač úhlu otevření dvířek na druhou stranu.

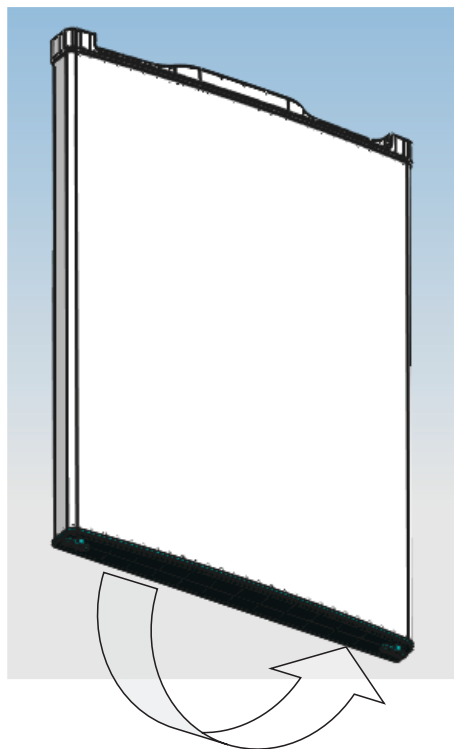

- 4 Pomocí křížového šroubováku vyšroubujte šrouby držící spodní závěs, přesuňte závěs na druhou stranu a upevněte jej pomocí šroubů.

POZNÁMKA!

Nenaklánějte ledničku ve větším úhlu než 45°.

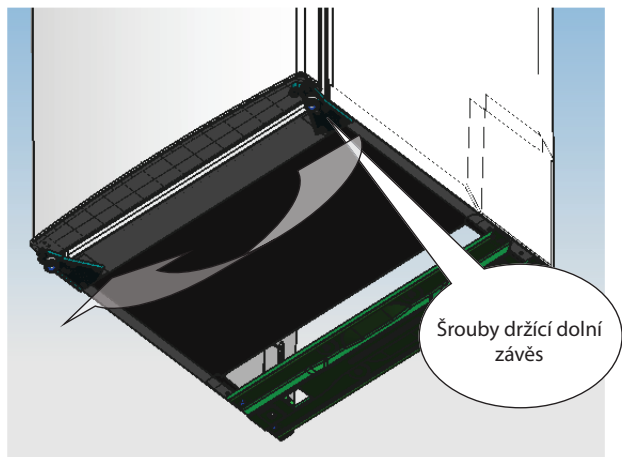

- 5 Přešuněte vyrovnávací zařízení na druhou stranu a nastavte je tak, aby se chladnička nacházela ve vodorovné poloze.

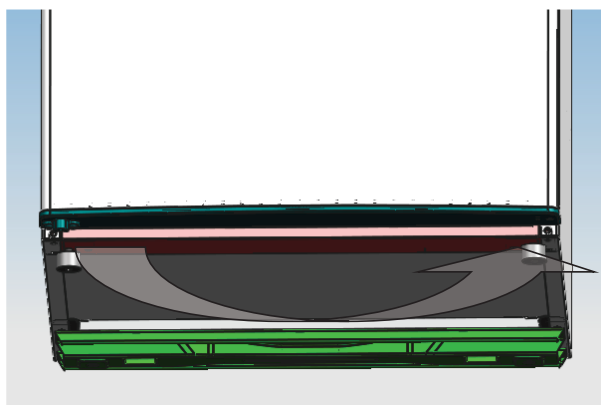

6 Umístěte dvířka do správné polohy, upevněte horní závěs a poté horní kryt.

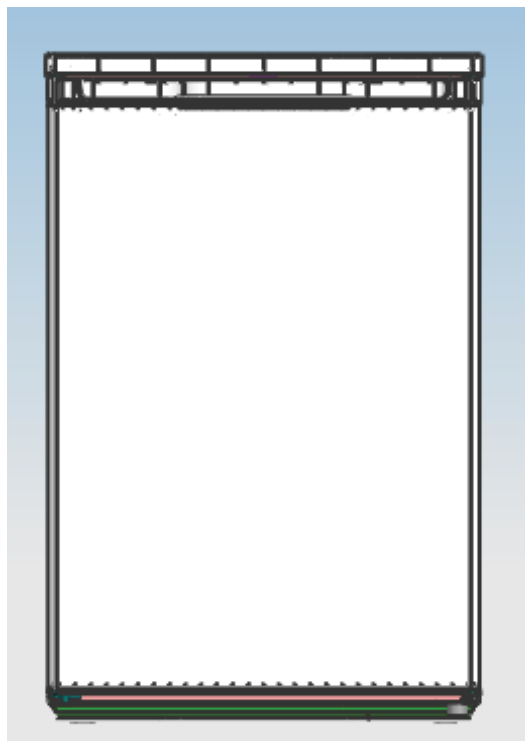

Ujistěte se, že je spotřebič odpojený od elektrické sítě a prázdný. Nastavte obě vyrovnávací nožičky do nejvyšší polohy. Doporučujeme, aby Vám někdo pomohl.

POZNÁMKA!

Aby bylo možné demontovat dvířka, je nutné spotřebič naklonit dozadu.

Opřete spotřebič zadní částí v místě pod horním krytem o něco pevného, např. o křeslo.

Nepokládejte spotřebič do vodorovné polohy, neboť by mohlo dojít k poškození chladicího systému.

Tipy pro úsporu energie

- Spotřebič by měl být umístěn v nejchladnější části místnosti, mimo dosah tepelných zdrojů a přímých slunečních paprsků.
- Teplé potraviny nebo pokrmy nechte před vložením do spotřebiče vychladnout na pokojovou teplotu. Přetížení spotřebiče nutí kompresor pracovat déle. Potraviny, které se zmrazují příliš pomalu, ztrácejí na kvalitě nebo se mohou zkazit.
- Ujistěte se, že potraviny jsou dobře zabalené. Před vložením do spotřebiče je otřete, snížíte tak tvorbu námrazy uvnitř spotřebiče.
- Vnitřní prostor spotřebiče byste neměli vykládat hliníkovou fólií, voskovým papírem nebo papírovými utěrkami. Tyto materiály narušují cirkulaci studeného vzduchu a spotřebič tak pracuje méně efektivně.
- Potraviny řádně uspořádejte a označte, abyste je poté snadno našli a nenechávali dvířka spotřebiče dlouho otevřená. Vyjměte co nejvíce položek najednou a zavřete dvířka co nejdříve.

Každodenní používání

Aby se zabránilo kontaminaci potravin, respektujte prosím následující instrukce:

- Dlouhodobé otevření dveří může způsobit výrazný nárůst teploty v prostoru spotřebiče.
- Pravidelně čistěte povrchy, které mohou přijít do styku s potravinami a přístupné odvodňovací systémy.
- Nádoby na vodu vyčistěte, pokud nebyly používány po dobu 48 hodin; propláchnete vodu pokud není voda odebrána několik dní.
- Syrové maso a ryby skladujte ve vhodných nádobách v chladničce, aby nedocházelo ke kontaktu s jinými potravinami nebo na ně nekapalo.
- Dvuhvězdičkové prostory pro zmrazené potraviny (jsou-li uvedeny, jsou vhodné pro skladování předmrazených potravin, skladování nebo výrobu zmrzliny a výrobu kostek ledu.
- Jedno, dvou a tříhvězdičkové prostory nejsou vhodné pro mrazení čerstvých potravin.
- Pokud se chladicí spotřebič zanechává prázdný po dlouhou dobu, je třeba ho vypnout, odmrazit, vyčistit, vysušit a nechat dvířka otevřená, aby se zabránilo tvorbě plísní uvnitř spotřebiče.

Umístěte různé potraviny do různých přihrádek podle níže uvedené tabulky

Část v lednici	Typ potraviny
Dveře nebo balkony chladničky	<ul style="list-style-type: none">• Potraviny s přírodními konzervačními látkami, např. džemy, džusy, šťávy, nápoje, koření .• Neskladujte zkažené potraviny .
Šuplíková zásuvka na zeleninu (zásuvka na salát)	<ul style="list-style-type: none">• Ovoce , bylinky a zelenina by měly být umístěny odděleně do zásuvky Crisper na zeleninu .• Neskladujte banány, cibuli, brambory, česnek v lednici.
Police lednice (box / zásuvka)	<ul style="list-style-type: none">• Surové maso, drůbež, ryby (zkrácená doba skladování).
Police lednice - střední	<ul style="list-style-type: none">• Mléčné výrobky, vejce.
Police lednice - horní	<ul style="list-style-type: none">• Potraviny, které nepotřebují vaření, jako jsou hotová jídla, maso, zbytky.

ČÁST 12: INFORMAČNÍ LIST

INFORMAČNÍ LIST: Philco

Obchodní značka: PHILCO 	
Značka	Philco
Identifikace modelu	PTB 1132
Typ spotřebiče ³⁾	7
Třída energet. účinnosti (A... nízká spotřeba el. energie až G... vysoká spotřeba el. energie)	A++
Spotřeba energie za 365 dní ¹⁾ (kWh)	136
Užitný objem celkem: l	113
z toho: objem chladič částí l	97
z toho: objem mrazicí částí l	16
Hvězdičkové označení mrazicího prostoru	****
Beznámrazový	Statická
Doba skladování při vypnutí (doba náběhu teploty) [h]	15
Mrazicí kapacita kg/24 h	2
Klimatická třída ²⁾	ST / N
Napětí	220 - 240 V / 50 Hz
Hlučnost ⁴⁾ (dB) (re 1pW)	39
Rozměry (cm) (h x w x d)	84,5 x 55,3 x 57,4
Hmotnost (kg)	27,2
Vestavný spotřebič	NE
Spotřebič vhodný pro uchovávání vína	NE

- 1) Spotřeba energie v kWh /rok založená na výsledcích normalizované zkoušky po dobu 24 hod. Skutečná spotřeba energie závisí na způsobu použití a umístění spotřebiče.
- 2) SN: okolní teploty od +10 °C do +32 °C
ST: okolní teploty od +18 °C do +38 °C
N: okolní teploty od +16 °C do +32 °C
T: teploty okolí v rozmezí +16°C až +43°C
- 3) 1 = Chladnička bez prostorů o nízké teplotě
7 = Chladnička/mraznička, s prostory o nízké teplotě *(***)
8 = Skříňová mraznička
- 4) Hlučnost dle Evropské normy EN 60704.

POKYNY A INFORMACE TÝKAJÍCÍ SE LIKVIDACE POUŽITÝCH OBALOVÝCH MATERIÁLŮ

Obalové materiály zlikvidujte na veřejném místě pro likvidaci odpadu.

LIKVIDACE POUŽITÝCH ELEKTRICKÝCH A ELEKTRONICKÝCH SPOTŘEBIČŮ



Význam symbolu na výrobku, jeho příslušenství nebo obalu znamená, že s tímto výrobkem nesmí být zacházeno jako s komunálním odpadem. Tento výrobek zlikvidujte na příslušném sběrném místě pro recyklaci odpadu z elektrických a elektronických zařízení. Popřípadě je možné v některých státech Evropské unie nebo jiných evropských státech vrátit své výrobky místnímu prodejci, v případě koupě obdobného nového výrobku. Správná likvidace tohoto výrobku pomůže ušetřit cenné přírodní zdroje a pomoci při prevenci případného negativního vlivu na životní prostředí a lidské zdraví, ke kterému by mohlo dojít v důsledku nesprávné likvidace odpadu. Podrobnější informace získáte od místního úřadu nebo v nejbližším středisku pro sběr odpadu. Nesprávná likvidace tohoto typu odpadu může podléhat vnitrostátním předpisům o pokutách.

Pro podnikatelské subjekty v Evropské unii

Chcete-li zlikvidovat elektrické nebo elektronické zařízení, vyžádejte si potřebné informace od svého prodejce nebo dodavatele.

Likvidace v jiných státech mimo Evropské unie

Chcete-li zlikvidovat tento výrobek, vyžádejte si potřebné informace o správném způsobu likvidace od místních úřadů nebo svého prodejce.



Tento výrobek splňuje všechny základní požadavky nařízení EU, které se na něj vztahují.

Změny v textu, designu a technických údajích se mohou vyskytnout bez předchozího upozornění a vyhrazujeme si právo provést tyto změny.



VAROVÁNÍ! BĚHEM POUŽÍVÁNÍ, SERVISU A LIKVIDACE VĚNUJTE POZORNOST SYMBOLU PODOBNÉMU NA LEVÉ STRANĚ, KTERÝ JE UMÍSTĚN NA ZADNÍ STRANĚ SPOTŘEBIČE (ZADNÍ PANEL NEBO KOMPRESOR) A SE ŽLUTOU NEBO ORANŽOVOU BARVOU.



JE TO RIZIKO POŽÁRNÍHO VAROVNÉHO SYMBOLU. JSOU ZDE HOŘLAVÉ MATERIÁLY POTRUBÍ A KOMPRESOR. BUĎTE DALEKO OD OHNĚ BUĎTE PROSÍM DALEKO OD ZDROJE OHNĚ BĚHEM POUŽÍVÁNÍ, OBSLUHY SPOTŘEBIČE A LIKVIDACE.

Manufacturer/Importer:
Fast ČR, a.s.
Praha 10, Černokostecká 2111
CZ-10000; CZECH REPUBLIC

PHILCO[®] 

**is a registered trademark used under license from
Electrolux Home Products., Inc.**