

# VESTAVNÁ CHLADNIČKA

## NÁVOD K OBSLUZE

**PHILCO**



*Famous for Quality the World Over*

**PTB 12232 Bi**

**Vážený zákazníku,  
Děkujeme, že jste zakoupil výrobek značky PHILCO. Aby váš spotřebič sloužil co nejlépe, přečtěte si  
všechny pokyny v tomto návodu.**

# OBSAH

|   |           |
|---|-----------|
| <b>ČÁST 1: PŘED UVEDENÍM DO PROVOZU</b> .....       | <b>2</b>  |
| <b>ČÁST 2: POPIS PŘÍSTROJE</b> .....                | <b>6</b>  |
| <b>ČÁST 3: OTOČENÍ SMĚRU OTEVÍRÁNÍ DVÍŘEK</b> ..... | <b>7</b>  |
| <b>ČÁST 4: INSTALACE</b> .....                      | <b>9</b>  |
| <b>ČÁST 5: POUŽITÍ</b> .....                        | <b>13</b> |
| • První použití.....                                | 13        |
| • Ovládací panel .....                              | 13        |
| • Vypnutí a zapnutí spotřebiče .....                | 14        |
| • Zvuková signalizace otevřených dvířek.....        | 14        |
| • Mrazení čerstvých potravin.....                   | 14        |
| • Skladování zmrazených potravin.....               | 14        |
| • Rozmrazování.....                                 | 14        |
| • Příslušenství .....                               | 14        |
| • Užitečné rady a tipy .....                        | 15        |
| <b>ČÁST 6: ČIŠTĚNÍ</b> .....                        | <b>16</b> |
| • Čištění odtokového otvoru .....                   | 16        |
| • Výměna osvětlení .....                            | 16        |
| • Odmrazování mrazničky .....                       | 16        |
| <b>ČÁST 7: ŘEŠENÍ POTÍŽÍ</b> .....                  | <b>17</b> |
| <b>ČÁST 8: INFORMAČNÍ LIST</b> .....                | <b>18</b> |

# ČÁST 1: PŘED UVEDENÍM DO PROVOZU

## Bezpečnostní upozornění

Z důvodu bezpečnosti a správnosti používání si prosím před instalací a prvním použitím tohoto zařízení pozorně přečtete tuto uživatelskou příručku, včetně rad a varování. Aby nedocházelo ke zbytečným chybám a nehodám, je důležité zajistit, aby byli všichni uživatelé tohoto zařízení důkladně obeznámeni s jeho ovládáním a bezpečnostními funkcemi. Ušchovejte tyto pokyny a zajistěte, aby v případě přemístění nebo prodeje zůstaly u tohoto zařízení, aby po celou dobu životnosti zařízení byly k dispozici informace o správném a bezpečném používání zařízení. Aby nedošlo k ohrožení života nebo majetku, dodržujte bezpečnostní opatření uvedené v této uživatelské příručce. Výrobce není odpovědný za škody způsobené opomenutím.

## Bezpečnost dětí a postižených osob

- Toto zařízení mohou používat děti starší 8 let a osoby s omezenými fyzickými, smyslovými nebo duševními schopnostmi či nedostatkem zkušeností a znalostí pouze tehdy, když jsou pod dozorem nebo byly poučeny o používání tohoto zařízení bezpečným způsobem a rozumějí nebezpečím při nesprávném používání.
- Děti by měly být vždy pod dozorem, aby si s tímto zařízením nehrály.
- Čištění a údržbu prováděnou uživatelem nesmějí provádět děti, pokud nejsou starší 8 let a pokud nejsou pod dozorem.
- Obalové materiály udržujte mimo dosah dětí. Hrozí riziko udušení.
- Před likvidací tohoto zařízení vytáhněte zástrčku ze zásuvky, odřežte připojovací kabel (co nejdříve k zařízení) a odstraňte dvířka, abyste zabránily úrazu hrajeících si dětí elektrickým proudem nebo jejich uzavření v tomto zařízení.
- Pokud má toto zařízení s magnetickým těsněním dvířek nahradit starší zařízení opatřené na dvířkách nebo krytu zámkem s pružinovou západkou, zajistěte, aby byl před likvidací starého zařízení zámek s pružinovou západkou vyrazen z činnosti. Tím zabráníte tomu, aby se z tohoto zařízení stala životu nebezpečná past pro děti.

## Obecná bezpečnost



**VAROVÁNÍ!** Neblokujte ventilační otvory v krytu zařízení nebo v případě vestavby zařízení v kuchyňské lince.



**VAROVÁNÍ!** Proces odmrazování se nesnažte urychlit žádnými mechanickými či jinými pomůckami, s výjimkou těch doporučených výrobcem.



**VAROVÁNÍ!** Nesmíte poškodit chladicí obvod.



**VAROVÁNÍ!** Nepoužívejte uvnitř chladničky žádná elektrická zařízení (jako např. výrobničky zmrzliny), pokud výrobce takové použití nepovolí.



**VAROVÁNÍ!** Nedotýkejte se žárovky, pokud byla dlouhou dobu zapnutá - mohla by být velmi horká.

- Uvnitř spotřebiče ani v jeho blízkosti neskladujte ani nepoužívejte výbušné látky, jako jsou spreje s hořlavým obsahem.
- V chladicím okruhu tohoto zařízení se používá chladivo izobutan (R600a), což je přírodní plyn s vysokou úrovní kompatibility s životním prostředím, který je však hořlavý.
- Během přepravy a instalace tohoto zařízení zajistěte, aby nedošlo k poškození žádné části chladicího okruhu.
  - nepoužívejte otevřený oheň a prostředky pro zapalování.
  - důkladně vyvětrejte místnost, ve které je zařízení umístěno.
- Jakákoli změna specifikací nebo úprava tohoto produktu je nebezpečná. Jakékoli poškození kabelu může způsobit zkrat, požár nebo úraz elektrickým proudem.
- Tento spotřebič je určen pro použití v domácnosti nebo podobných prostorách, jako například:
  - zaměstnanecké kuchyně v obchodech, kancelářích a na dalších pracovištích;
  - farmy a prostory využívané klienty hotelů, motelů a dalších obytných prostor;
  - ubytovací zařízení typu „bed and breakfast“;
  - catering a podobné neprodejní použití.



### **VAROVÁNÍ!**

***Jakékoliv elektrické součásti (zástrčka, napájecí kabel, kompresor apod.) musí být vyměněny pouze v autorizovaném servisním středisku nebo kvalifikovaným servisním technikem.***



### **VAROVÁNÍ!**

***Žárovka dodávaná k tomuto zařízení je „žárovka pro speciální použití“, která je použitelná pouze v tomto zařízení. Tato „žárovka pro speciální použití“ není vhodná pro domácí osvětlení. (Pokud je v tomto prostoru chladničky světlo.)***

- Napájecí kabel je zakázáno prodlužovat.
- Ujistěte se, že není zástrčka napájecího kabelu rozmačkána nebo poškozena zadní částí zařízení. Rozmačkáná nebo poškozená zástrčka napájecího kabelu by se mohla přehřát a způsobit požár.
- Zajistěte, aby zůstal přístup k síťové zástrčce zařízení volný.
- Netahejte za napájecí kabel.
- Pokud je zásuvka napájecího kabelu uvolněná, nepřipojte do ní zástrčku. Jinak hrozí nebezpečí úrazu elektrickým proudem nebo požáru.
- Je zakázáno používat toto zařízení bez vnitřního osvětlení.
- Tento spotřebič je těžký. Při jeho přemísťování dbejte zvýšené opatrnosti.
- Pokud jsou vaše ruce mokré nebo vlhké, nevytahujte potraviny z prostoru mrazničky a ani se jich nedotýkejte, jinak byste si mohli poškodit pokožku nebo způsobit omrzliny.
- Nevystavujte zařízení dlouhodobě přímému slunečnímu světlu.

## Každodenní používání

- Nevystavujte plastové části zařízení vysokým teplotám.
- Nevkládejte potraviny tak, aby se dotýkaly zadní stěny.
- Zmrazené potraviny nesmí být po rozmrazení znovu zmrazovány.
- Předem zabalené zmrazené potraviny skladujte podle pokynů výrobců těchto zmrazených potravin.
- Je nutno striktně dodržovat doporučení pro skladování od výrobců zařízení. Řiďte se příslušnými pokyny.
- Do prostoru mrazničky neukládejte nápoje sycené oxidem uhličitým nebo šumivé nápoje, protože vytvářejí tlak na nádobu, který může způsobit její výbuch a následné poškození tohoto zařízení.
- Nanuky mohou v případě konzumace bezprostředně po vyjmutí z mrazničky způsobit omrzliny.

## Údržba a čištění

- Před údržbou vypněte zařízení a odpojte síťovou zástrčku ze síťové zásuvky.
- Nečistěte zařízení pomocí kovových předmětů.
- Pro odstranění námrazy ze zařízení nepoužívejte ostré předměty. Používejte plastovou škrabku.
- Pravidelně kontrolujte nádržku na odvádění vody při odmrazování. Pokud je to nezbytné, vyčistěte nádržku. Pokud je nádržka ucpaná, bude se voda držet v dolní části zařízení. (Pokud je zařízení vybaveno oddělením pro čerstvé potraviny.)

## Instalace

- **DŮLEŽITÉ!** Při připojování ke zdroji elektrické energie postupujte striktně podle pokynů v tomto návodu.
- Vybalte zařízení a zkontrolujte, zda není poškozeno. Pokud je zařízení poškozeno, nepřipojujte jej. Případné škody ihned oznamte svému prodejci. V takovém případě nevyhazujte obalové materiály.
- Před připojením zařízení doporučujeme počkat nejméně čtyři hodiny, aby mohl olej stéct zpět do kompresoru.
- Kolem zařízení je nutno zajistit dostatečnou cirkulaci vzduchu, jinak může dojít k přehřátí. Aby bylo zajištěno dostatečné odvětrávání, postupujte podle pokynů pro instalaci.
- Tam, kde je to možné, by měly být u stěny použity rozpěry, aby nedošlo k dotyku nebo zachycení horkých dílů (kompresor, kondenzátor) a nebezpečí požáru.
- Toto zařízení nesmí být stavěno do blízkosti radiátorů nebo sporáků.
- Po instalaci zařízení zajistěte, aby síťová zástrčka zůstala dostupná.

## Opravy

- Jakékoliv elektrikářské práce nutné pro opravu tohoto zařízení musí být provedeny kvalifikovaným elektrikářem nebo jinou kompetentní osobou.
- Tento produkt musí být opraven autorizovaným servisním střediskem a musí být použity pouze originální náhradní díly.

## Úspora energie

- Nevkládejte do zařízení horké potraviny.
- Potraviny nevkładejte těsně vedle sebe, aby nebyla blokována cirkulace vzduchu.
- Ujistěte se, že se potraviny nedotýkají zadních stěn.
- Pokud dojde k přerušení dodávky elektrické energie, neotevírejte dvířka.
- Neotevírejte dvířka často.
- Nenechávejte dvířka otevřená příliš dlouho.
- Nenastavujte termostat na příliš nízkou teplotu.
- Některá příslušenství, jako například zásuvky, je možné vyjmout a docílit tak většího skladovacího objemu a snížení spotřeby energie.

## Ochrana životního prostředí



Toto zařízení neobsahuje plyny, které by mohly poničit ozónovou vrstvu, a to buď v chladicím obvodu, nebo v izolačních materiálech. Zařízení nevyhazujte do běžného domácího odpadu. Izolační pěna obsahuje hořlavé plyny: zařízení musí být zlikvidováno podle nařízení o takových zařízeních, která vydává místní samospráva. Vyvarujte se poškození chladicího obvodu, zvláště výměníku tepla. Materiály použité na výrobu tohoto zařízení označené symbolem ♻️ jsou recyklovatelné.

## Obalové materiály

Obalové materiály označené symbolem recyklace jsou recyklovatelné. Zlikvidujte obalový materiál uložením do vhodného odpadového kontejneru pro recyklaci.

## Likvidace zařízení

1. Odpojte síťovou zástrčku napájecího kabelu ze síťové zásuvky.
2. Odřízněte síťový kabel a zlikvidujte jej.

## ČÁST 2: POPIS PŘÍSTROJE

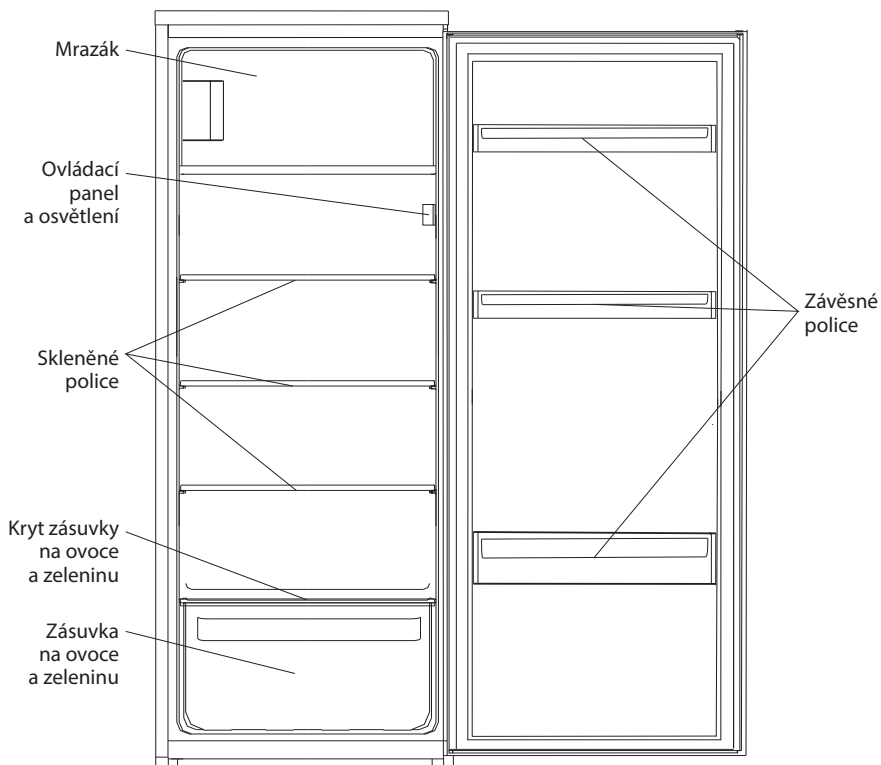

Poznámka: Jedná se pouze o ilustrační obrázek. Ilustrace se může od skutečného výrobku lišit.



## ČÁST 3: OTOČENÍ SMĚRU OTEVÍRÁNÍ DVÍŘEK

**Potřebné nářadí:** Křížový šroubovák, plochý šroubovák, klíč na matice

- Zkontrolujte, zda je zařízení odpojeno od zdroje energie a zda je prázdné.
- Pokud chcete odstranit dvířka, je nutné zařízení naklonit dozadu. Položte zařízení na pevný povrch potažený dekou, aby nedošlo k posunutí zařízení během změny směru otevírání dvířek.
- Všechny vyjmuté díly musí být po otočení dveří vráceny zpět.
- Spotřebič úplně nepokládejte, protože byste mohli poškodit chladicí obvod.
- Doporučujeme, aby výměnu prováděli 2 dospělí lidé.

1. Odšroubujte horní závěs. Pak zvedněte dvířka a umístěte je na měkkou podložku, aby se nepoškrábaly.

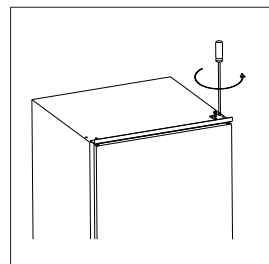

2. Odšroubujte spodní závěs dvířek mrazáku. Pak zvedněte dvířka a umístěte je na měkkou podložku, aby se nepoškrábaly.

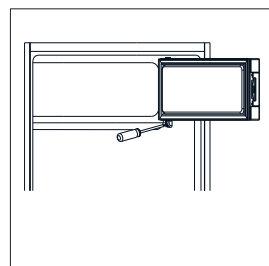

3. Přesuňte držák na dveře z levé na pravou stranu.

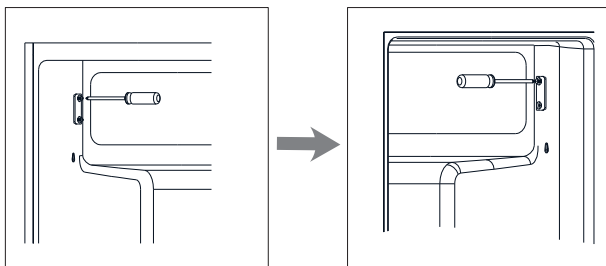

4. Přesuňte kryty otvoru závěsu z levé na pravou stranu.

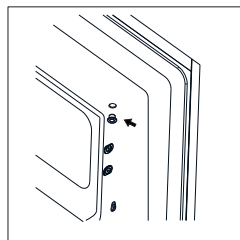

5. Otočte dvířka mrazničky a nasadte na závěs na levé straně.  
A poté připojte dvířka pomocí držáku.

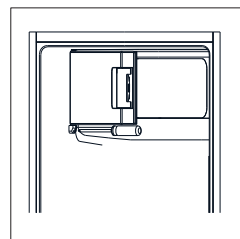

6. Přesuňte čep dolního závěsu z pravé na levou stranu.

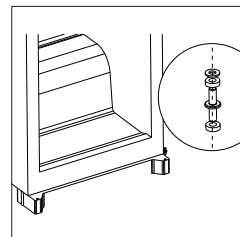

7. Odšroubujte čep horního závěsu.  
Otočte závěs a přišroubujte čep.

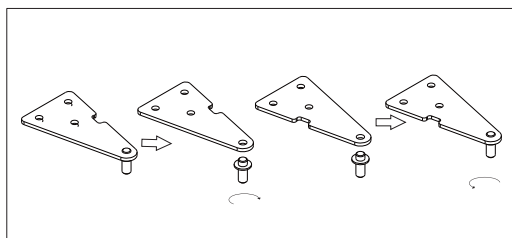

8. Nasadte dvířka a poté nasadte horní závěs na levé straně. Před finálním dotažením horního závěsu zajistěte, aby byla dvířka vodorovně a svisle vyrovnána, aby bylo těsnění uzavřeno na všech stranách. Pokud je to nezbytné, pomocí klíče dotáhněte závěs.

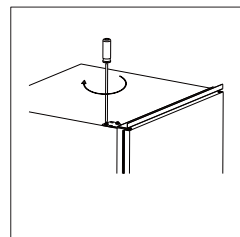

# ČÁST 4: INSTALACE

## Instalace spotřebiče



2x Podložka



2x Kryt podložky

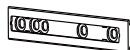

2x Jezdec

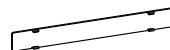

2x Kryt jezdcy



13 x Krátký šroub



2 x Dlouhý šroub



1 x Gumové těsnění

## Náčiní k instalaci

1. Ujistěte se, že je skříňka dostatečně velká a je zajištěna správná ventilace.

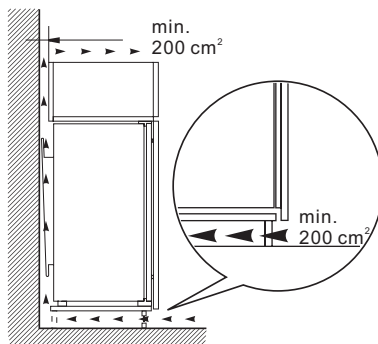
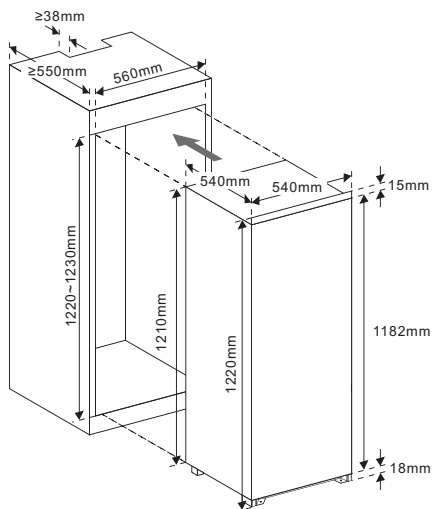

2. Pomalu a opatrně zasuňte spotřebič do skříňky. Ujistěte se, že strana pro otevírání je co nejvíce nasunuta ke vnitřní straně skříňky.

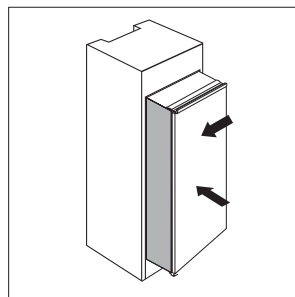

3. Přišroubujte podložky ke spotřebiči ve vyznačené části pomocí krátkých šroubů. Vložte jezdec do podložky, poté otevřete a zavřete dvířka spotřebiče s namontovanými dřevěnými dvířky, abyste se ujistili, že dřevěná dvířka je možné zcela a hladce zavřít.

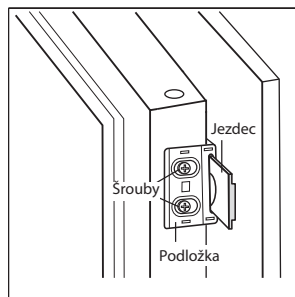

4. Otevřete společně dvířka spotřebiče a dřevěná dvířka a označte si místo, ve kterém je jezdec ve správném úhlu během zavírání nebo otevírání dvířek. Vyjměte jezdec z podložky a přišroubujte jezdec do dřevěných dvířek pomocí dvou krátkých šroubů. Poté nasadte kryt na jezdec.
5. Odšroubujte podložku z dvířek spotřebiče.
6. Opakujte kroky 2 až 5 pro umístění dalšího jezdece a krytu.

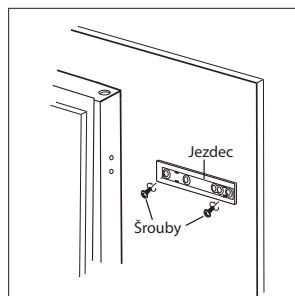

7. Umístěte dvě podložky s jezdcí a zajistěte pomocí krátkých šroubů. Poté nasadte kryt podložky.

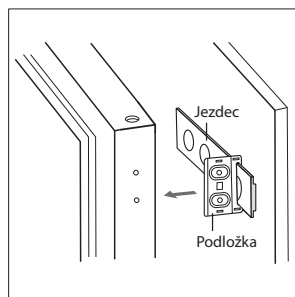

8. Zkontrolujte, zda je možné dvířka hladce otevřít a zavřít a zda je těsnění správně usazeno. Pokud ne, mírně spotřebiče vyrovnejte. Poté zajistěte spodní rám s dřevěnou skříňkou pomocí dvou dlouhých šroubů.

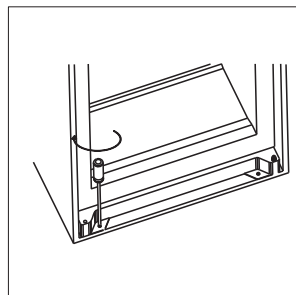

9. Zajistěte horní rám s dřevěnou skříňkou pomocí krátkých šroubů.

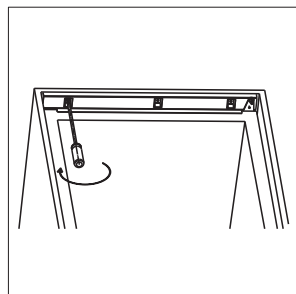

10. Připevněte gumové těsnění do mezery mezi spotřebiče a dřevěnou skříňkou na straně otevírání dvířek.

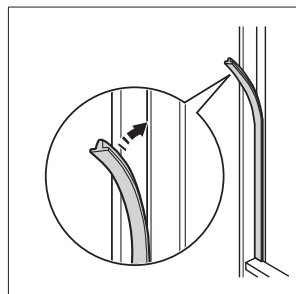

## Umístění

Nainstalujte zařízení na místo, kde okolní teplota odpovídá klimatické třídě uvedené na typovém štítku zařízení:

| Klimatická třída | Teplota okolí |
|------------------|---------------|
| SN               | +10°C - +32°C |
| N                | +16°C - +32°C |
| ST               | +16°C - +38°C |
| T                | +16°C - +43°C |

## Umístění

Spotřebič by měl být instalován v dostatečné vzdálenosti od zdrojů tepla, jako jsou radiátory, ohříváče vody nebo mimo dosah přímého slunečního světla apod.



### **VAROVÁNÍ!**

**Zástrčka napájecího kabelu slouží k odpojení zařízení ze sítě a musí zůstat snadno dostupná; proto zajistěte snadný přístup k zásuvce.**

## Elektrické zapojení

Před zapojením do sítě se ujistěte, že napětí a frekvence uvedené na typovém štítku odpovídají napětí a frekvenci ve vaší zásuvce. Toto zařízení musí být uzemněné. Zástrčka napájecího kabelu je vybavena kontaktem pro takové uzemnění. Pokud domovní zásuvka není uzemněna, připojte zařízení do samostatné uzemněné zásuvky v souladu s platnými nařízeními; obraťte se na kvalifikovaného elektrikáře. Výrobce nenese odpovědnost za škody způsobené nedodržením výše uvedených upozornění. Toto zařízení splňuje požadavky E.E.C. Směrnice.

# ČÁST 5: POUŽITÍ

## První použití

### Čištění vnitřního prostoru

Před prvním použitím tohoto zařízení umyjte interiér a všechno vnitřní příslušenství vlažnou vodou s trochou neutrálního mýdla, aby byl odstraněn typický zápach nového produktu; pak vše důkladně vysušte.

### **DŮLEŽITÉ!**

**Nepoužívejte čisticí prostředky nebo prášky s brusným účinkem, protože by mohly poškodit povrch.**

## Ovládací panel

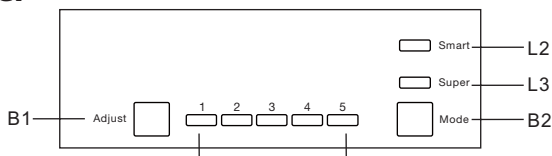

### Tlačítka

B1 – Tlačítko Adjust - Stiskněte toto tlačítko pro výběr nastavení chladničky v pořadí 1,2,3,4 až 5.

B2 – Tlačítko Mode - Stiskněte toto tlačítko pro výběr režimu od Smart, Super.

### Světelná kontrolka

L1 – zobrazuje nastavení chladničky.

L2 – rozsvítí se, pokud je vybrán režim Smart.

L3 – rozsvítí se, pokud je vybrán režim Super.

### Režim Smart

Stiskněte tlačítko Mode pro výběr režimu a vyberte režim Smart. Spotřebiče se bude spínat automaticky podle okolní teploty.

### Režim Super

Stiskněte tlačítko Mode pro výběr režimu a vyberte režim Super. Spotřebič nastaví nejchladnější možnou teplotu v mrazničce. Po 54 hodinách se automaticky obnoví původní teplota.

## Vypnutí a zapnutí spotřebiče

Stiskněte a podržte tlačítko Adjust asi na 5 sekund a spotřebič se vypne. Stiskněte totéž asi na 5 sekund pro zapnutí spotřebiče.

## Zvuková signalizace otevřených dvířek

Zvuková signalizace zazní, pokud jsou dvířka otevřena déle než 90 sekund a vypne se až po zavření dvířek.

## Mrazení čerstvých potravin

- Prostor mrazničky je vhodný pro mrazení čerstvých potravin, skladování zmrazených potravin a ukládání hluboce zmrazených potravin na delší dobu.
- Vložte čerstvé potraviny určené ke zmrazení do mrazničky.
- Maximální množství potravin, které je možné zmrazit během 24 hodin, je uvedeno na typovém štítku.
- Proces mrazení potravin trvá 24 hodin; během této dobu nepřidávejte žádné další potraviny ke zmrazení.

## Skladování zmrazených potravin

- Po prvním zapnutí nebo po dlouhém vyřazení z provozu nechte zařízení alespoň 2 hodiny zapnuté na nejvyšší nastavení bez vložených potravin.

### **DŮLEŽITÉ!**

***Pokud by došlo k náhodnému rozmrazení, např. při dlouhodobém přerušení dodávky elektrické energie na dobu delší, než je uvedeno v technických specifikacích, je třeba rozmrazené potraviny co nejrychleji zkonzumovat nebo tepelně upravit a pak znovu zamrazit (po uvaření).***

## Rozmrazování

Hluboko zmrazené nebo zmrazené potraviny můžete před jejich použitím rozmrazit v chladničce nebo při pokojové teplotě, a to v závislosti na požadované době použití.

Malé kousky mohou být uvařeny, i když jsou zmrazeny, přímo po vytažení z mrazničky. V takovém případě se ale doba vaření prodlouží.

## Kostky ledu

Tento spotřebič může být vybaven jedním nebo více tácky na výrobu kostek ledu.

## Příslušenství

### **Pohyblivé police**

Stěny této chladničky jsou vybaveny řadou vodicích drážek, aby bylo možno police umístit požadovaným způsobem.

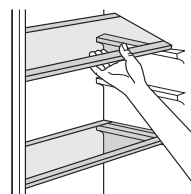

### **Umístění dveřních závěsných polic**

Aby bylo možno skladovat balíčky potravin různých velikostí, lze dveřní závěsné police umístit do různých výšek. Při tomto nastavování postupujte následovně: povolna vytáhněte závěsnou polici ve směru šipek, dokud se neuvolní a pak ji požadovaným způsobem umístěte.

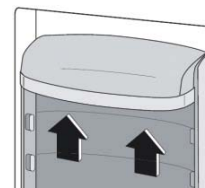



## **Užitečné rady a tipy**

Zde je několik rad, jak co nejefektivněji zmrazovat potraviny:

- maximální množství potravin, které je možné zamrazit během 24 hodin, je uvedeno na typovém štítku;
- proces mrazení trvá 24 hodin. Nevkládejte v této době žádné další potraviny k zamrazení;
- vkládejte pouze kvalitní, čerstvé a zcela čisté potraviny;
- rozdělte potraviny na malé části - rychleji dojde k jejich zmrazení a budete moci vyjmout vždy jen potřebné množství;
- zabalte potraviny do alobalu nebo polyetylenu a ujistěte se, že jsou balíčky vzduchotěsné;
- nedovolte, aby se čerstvé nebo nezmražené potraviny dotýkaly jiných již zmražených potravin - zamezíte tak zvýšení teploty již zmražených potravin;
- libové potraviny mají delší skladovací dobu než tučné potraviny; sůl snižuje dobu skladování potravin;
- kostky ledu, pokud jsou konzumovány ihned po vyjmutí z mrazničky, mohou způsobit omrzliny kůže;
- doporučujeme uvést na každé balení mražených potravin datum vložení do mrazničky, abyste je mohli včas vyjmout ke zpracování; dávejte pozor na popálení mrazem;
- doporučujeme uvést na každé balení mražených potravin datum vložení do mrazničky, abyste snadno určili dobu skladování.

## **Tipy pro skladování zmražených potravin**

Abyste dosáhli nejlepších výsledků skladování potravin, měli byste:

- zajistit, aby komerčně zamražené potraviny byly skladovány za správných podmínek;
- zajistit, aby byly zamražené potraviny v co nejkratším čase přemístěny z obchodu do mrazničky;
- zajistit, aby nebyla dvířka zařízení otevírána příliš často a nebyla ponechávána otevřená příliš dlouho;
- jednou rozmražené potraviny se mohou velmi rychle zkažit a nesmějí být znovu zmrazeny;
- neskladujte zamražené potraviny déle, než uvádí výrobce potravin na obalu.

## **Rady pro chlazení čerstvých potravin**

Pro dosažení nejlepších výsledků:

- Nevkládejte do chladničky teplé potraviny nebo vypařující se tekutiny;
- Potraviny zakryjte nebo zabalte, zejména pokud mají silný aroma;
- Maso (všechny druhy): zabalte do polyetylenových sáčků a položte na skleněné police nad zásuvkou na ovoce a zeleninu;
- Z bezpečnostních důvodů jej tímto způsobem skladujte pouze den nebo nanejvýš dva;
- Vařené potraviny, chladné pokrmy apod.: zakryjte je a umístěte na jakoukoli polici;
- Ovoce a zelenina: uložte je důkladně očištěné do speciálních zásuvek;
- máslo a sýry: uložte je do speciálních vzduchotěsných nádob nebo zabalte do hliníkové fólie nebo polyetylenových sáčků, aby z nich bylo odebráno co nejvíce vzduchu;
- Láhve s mlékem: měly by mít uzávěř; uložte je v závěsné přihrádce na lahve v dvířkách;
- Banány, brambory, cibule a česnek smí být v chladničce uchovávány, pouze pokud jsou zabaleny.

## ČÁST 6: ČIŠTĚNÍ

Z hygienických důvodů byste měli interiér zařízení, včetně vnitřního příslušenství, pravidelně čistit.

### **UPOZORNĚNÍ!**

***Během čištění nesmí být zařízení připojeno k síti. Nebezpečí úrazu elektrickým proudem! Před čištěním zařízení vypněte a vytáhněte zástrčku ze síťové zásuvky, nebo jej vypněte a vypněte jistič či pojistku. Zařízení nikdy nečistěte parním čističem. V elektrických součástech by se mohla nahromadit pára a hrozilo by nebezpečí úrazu elektrickým proudem! Horká pára navíc může způsobit poškození plastových částí. Zařízení před uvedením zpět do provozu řádně vysušte.***

### **DŮLEŽITÉ!**

***Silice a organické čističe, např. citronová šťáva nebo šťáva z pomerančové kůry, kyselina máslná nebo čističe obsahující kyselinu octovou, mohou poškodit plastové části. Takové látky nesmí přijít do kontaktu s díly tohoto zařízení.***

- Nepoužívejte čisticí prostředky s brusným účinkem
- Vyměňte potraviny z mrazničky. Uložte je na chladném místě, dobře zakryté.
- Zařízení vypněte a odpojte ze zásuvky, nebo jej vypněte a vypněte jistič či pojistku.
- Spotřebič a vnitřní příslušenství omyjte utěrkou a vlažnou vodou. Po umytí jej očistěte čistou vodou a vytřete do sucha.
- Po kompletním vysušení uveďte spotřebič zpět do provozu.

### **Čištění odtokového otvoru**

Aby nedošlo k přetečení vody z odmrazování do chladničky, pravidelně čistěte odtokový otvor v zadní části prostoru chladničky. Pro čištění tohoto otvoru použijte čisticí prostředek, jak je uvedeno na obrázku vpravo.

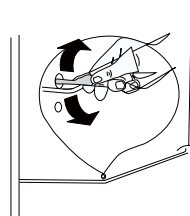

### **Výměna osvětlení**

Vnitřní osvětlení je typu LED. Pokud je nutno osvětlení vyměnit, kontaktujte kvalifikovaného technika.

### **Odmrazování mrazničky**

V mrazničce se během používání může objevit zformovat námrza. Tato by měla být odstraněna.

Nikdy nepoužívejte k odstranění námrazy kovové předměty, neboť by mohlo dojít k poškození.

Nicméně pokud by vrstva ledu byla příliš silná, je třeba zařízení odmrazit následujícím způsobem:

- vytáhněte zástrčku napájecího kabelu ze síťové zásuvky;
- vyjměte potraviny, zabalte je do několika vrstev novin a uložte na chladné místo;
- nechte dvířka otevřená a vložte do dolní části zařízení nádobu, do které bude odkapávat voda z odmrazování;
- po úplném odmrazení vytřete vnitřní prostor dosucha;
- připojte zástrčku napájecího kabelu do síťové zásuvky a zapněte zařízení.

## ČÁST 7: ŘEŠENÍ POTÍŽÍ

### UPOZORNĚNÍ!

**Před řešením problémů odpojte od zařízení ze síťové zásuvky. Opravy, které nejsou popsány v tomto návodu, smí provádět pouze kvalifikovaný elektrikář nebo jiná kompetentní osoba.**

### DŮLEŽITÉ!

**Během běžného používání se ozývají určité zvuky (kompresor, cirkulace chladiva).**

| Problém                      | Možná příčina   | Řešení  |
|------------------------------|---|---|
| Spotřebič nefunguje.         | Spotřebič je vypnutý.   | Stiskněte tlačítko "Adjust" asi na 5 sekund pro zapnutí spotřebiče. |
|                              | Není zapojená zástrčka napájecího kabelu, nebo je uvolněná.                                       | Zapojte síťovou zástrčku.   |
|                              | Pojistka se přetavila nebo je vadná.  | Zkontrolujte pojistku a v případě potřeby ji vyměňte.               |
|                              | Zásuvka je vadná.   | Poruchy zásuvky může opravit pouze elektrikář.                      |
| Potraviny jsou příliš teplé. | Není správně nastavená teplota.   | Viz část s popisem nastavení teploty.                               |
|                              | Byla dlouho otevřená dvířka.  | Dvířka otevírejte pouze na nezbytně nutnou dobu.                    |
|                              | Během uplynulých 24 hodin jste do chladničky vložili velké množství teplých potravin.             | Ovladač teploty nastavte dočasně na nižší teplotu.                  |
|                              | Zařízení je blízko zdroje tepla.  | Viz kapitola s popisem instalace.                                   |
| Zařízení chladí až příliš.   | Je nastavená příliš nízká teplota.  | Ovladač pro regulaci teploty nastavte dočasně na vyšší teplotu.     |
| Neobvyklé zvuky              | Zařízení není vyrovnané.  | Upravte skříňku, pokud není vyrovnaná.                              |
|                              | Zařízení se dotýká stěny nebo jiných předmětů.  | Posuňte zařízení.   |
|                              | Některý z dílů na zadní straně zařízení, např. trubice, se dotýká jiné části zařízení nebo stěny. | V případě potřeby opatrně ohněte díl tak, aby nepřekážel.           |
| Na podlaze je voda.          | Je ucpaný otvor pro odtok vody.   | Viz část Čištění.   |

Pokud se problém objeví znovu, obraťte se na autorizovaný servis.

## ČÁST 8: INFORMAČNÍ LIST

### INFORMAČNÍ LIST: Philco

|   |                                |
|---|--------------------------------|
| Obchodní značka Philco: <b>PHILCO</b>  |                                |
| Identifikace modelu   | PTB 12232 Bi                   |
| Typ spotřebiče 3)   | 7                              |
| Třída energet. účinnosti (A... nízká spotřeba el. energie až G... vysoká spotřeba el. energie)                          | A++                            |
| Spotřeba energie za 365 dní 1) kWh  | 165                            |
| Užitný objem celkem: l  | 186                            |
| z toho: objem chladicí části l  | 171                            |
| z toho: objem mrazicí části l   | 15                             |
| Hvězdičkové označení mrazicího prostoru   | ****                           |
| Beznámrazový  | Prostor pro mrazení a chlazení |
| Doba skladování při vypnutí (doba náběhu teploty) [h]   | 12                             |
| Mrazicí kapacita kg/24 h  | 2                              |
| Klimatická třída 2)   | ST                             |
| Napětí  | 220-240 V ~ 50 Hz              |
| Hlučnost 4) dB (re 1pW)   | 42                             |
| Rozměry cm (vxšxh)  | 122.6x54x54                    |
| Váha kg   | 36                             |
| Vestavný spotřebič  | ano                            |

- 1) Spotřeba energie v kWh /rok založená na výsledcích normalizované zkoušky po dobu 24 hod. Skutečná spotřeba energie závisí na způsobu použití a umístění spotřebiče.
- 2) SN: okolní teploty od +10 °C do +32 °C  
ST: okolní teploty od +18 °C do +38 °C  
N: okolní teploty od +16 °C do +32 °C
- 3) 1 = Chladnička bez prostorů o nízké teplotě  
7 = Chladnička/mraznička, s prostory o nízké teplotě \*(\*\*\*)  
8 = Skříňová mraznička
- 4) Hlučnost dle Evropské normy EN 60704.

**POZNÁMKA:**

**Výše uvedená data podléhají změnám.**

## POKYNY A INFORMACE O NAKLÁDÁNÍ S POUŽITÝM OBALEM

Použitý obalový materiál odložte na místo určené obcí k ukládání odpadu.

### LIKVIDACE POUŽITÝCH ELEKTRICKÝCH A ELEKTRONICKÝCH ZAŘÍZENÍ



Tento symbol na produktech anebo v průvodních dokumentech znamená, že použité elektrické a elektronické výrobky nesmí být přidány do běžného komunálního odpadu. Ke správné likvidaci, obnově a recyklaci předejte tyto výrobky na určená sběrná místa. Alternativně v některých zemích Evropské unie nebo jiných evropských zemích můžete vrátit své výrobky místnímu prodejci při koupi ekvivalentního nového produktu. Správnou likvidací tohoto produktu pomůžete zachovat cenné přírodní zdroje a napomáháte prevenci potenciálních negativních dopadů na životní prostředí a lidské zdraví, což by mohly být důsledky nesprávné likvidace odpadů. Další podrobnosti si vyžádejte od místního úřadu nebo nejbližšího sběrného místa. Při nesprávné likvidaci tohoto druhu odpadu mohou být v souladu s národními předpisy uděleny pokuty.

#### Pro podnikové subjekty v zemích Evropské unie

Chcete-li likvidovat elektrická a elektronická zařízení, vyžádejte si potřebné informace od svého prodejce nebo dodavatele.

#### Likvidace v ostatních zemích mimo Evropskou unii

Tento symbol je platný v Evropské unii. Chcete-li tento výrobek zlikvidovat, vyžádejte si potřebné informace o správném způsobu likvidace od místních úřadů nebo od svého prodejce.



Tento výrobek je v souladu s požadavky směrnic EU o elektromagnetické kompatibilitě a elektrické bezpečnosti.

Změny v textu, designu a technických specifikacích se mohou měnit bez předchozího upozornění a vyhrazujeme si právo na jejich změnu.

Čeština je původní verze.

Adresa výrobce: FAST ČR, a.s., Černokostelecká 1621, Říčany CZ-25101





Manufacturer/Výrobce/Výrobca:  
FAST ČR, a.s.  
Černokostecká 1621  
CZ-251 01 Říčany

**PHILCO**® 

**is a registered trademark used under license from  
Electrolux International Company, U.S.A.**

CKPHO-R01-A