

CS

Návod k použití

DE

Gebrauchsanweisung

EN

Instructions for use

ET

Kasutusjuhendid

FR

Mode d'emploi

HU

Használati utasítás

HY

Օգտագործման կանոններ

ČESKY	Návod k použití	Strana	4
DEUTSCH	Gebrauchsanweisung	Seite	23
ENGLISH	Instructions for use	Page	42
EESTI	Kasutusjuhendid	Lehekülg	61
FRANÇAIS	Mode d'emploi	Page	80
MAGYAR	Használati utasítás	Oldal	99
ՀԱՅԵՐԵՆ	Օգտագործման կանոններ	Էջ	118

BEZPEČNOSTNÍ POKYNY

Je důležité si je důkladně přečíst a řídit se jimi

Před použitím spotřebiče si přečtěte tento návod k použití. Uchovejte si jej pro pozdější použití.

V tomto návodu a na samotném spotřebiči jsou uvedena důležitá bezpečnostní upozornění, která je nutné si přečíst a řídit se jimi. Výrobce se zříká jakékoli odpovědnosti za nedodržení těchto bezpečnostních pokynů, nevhodné používání spotřebiče nebo nesprávné nastavení ovladačů.

⚠ Velmi malé děti (0–3 roky) je třeba držet v bezpečné vzdálenosti od spotřebiče. Nejsou-li malé děti (3–8 let) pod dohledem, je třeba je držet v bezpečné vzdálenosti od spotřebiče. Děti starší 8 let a osoby s fyzickým, smyslovým či duševním postižením nebo bez patřičných zkušeností a znalostí mohou tento spotřebič používat pouze pod dohledem nebo tehdy, pokud obdržely informace o bezpečném použití spotřebiče a pokud rozumějí rizikům, která s používáním spotřebiče souvisejí. Nedovolte dětem, aby si se spotřebičem hrály. Nedovolte dětem, aby bez dohledu prováděly čištění a běžnou údržbu spotřebiče. Děti od 3 do 8 let mohou dávat a vyndávat věci z chladicích spotřebičů.

POVOLENÉ POUŽITÍ

⚠ **POZOR:** Tento spotřebič není určen k ovládání pomocí externího spínacího zařízení, jako je časovač, či samostatného systému dálkového ovládání.

⚠ Tento spotřebič je určen k použití v domácnostech a zařízeních, jako jsou: kuchyňské kouty pro

zaměstnance v obchodech, kancelářích a na jiných pracovištích; statky; klienty hotelů, motelů, zařízení typu bed & breakfast a jiných rezidenčních prostředích.

⚠ Tento spotřebič není určen k profesionálnímu použití. Spotřebič nepoužívejte venku.

⚠ Žárovka použitá uvnitř spotřebiče je speciálně navržena pro domácí spotřebiče a není vhodná pro všeobecné osvětlení místnosti v domácnosti (nařízení ES 244/2009).

⚠ Spotřebič je určen k provozu v prostředích, ve kterých se teplota pohybuje v následujícím rozmezí v závislosti na klimatické třídě uvedené na výrobním štítku. Při dlouhodobém ponechání spotřebiče v nižší či vyšší teplotě nemusí spotřebič správně fungovat.

Teploty prostředí pro klimatickou třídu:

SN:	10 až 32 °C
ST:	16 až 38 °C;
N:	16 až 32 °C
T:	16 až 43 °C



Tento spotřebič neobsahuje CFC. Chladicí okruh obsahuje látku R600a (HC). Spotřebiče obsahující isobutan (R600a): isobutan je přírodní plyn bez škodlivých účinků na životní prostředí, který je nicméně hořlavý. Je tedy třeba se přesvědčit, že nedošlo k poškození trubek chladicího okruhu, zvláště při vypouštění chladicí kapaliny.

⚠ **VAROVÁNÍ:** Nepoškozujte potrubí chladicího okruhu kapaliny.

⚠ VAROVÁNÍ: Větrací otvory v plášti spotřebiče nebo ve vestavěné konstrukci nesmí být zakryty.

⚠ VAROVÁNÍ: Neurychlujte odmrazování jinými mechanickými, elektrickými a chemickými postupy, než jaké doporučuje výrobce.

⚠ VAROVÁNÍ: Do oddílů spotřebiče neumísťujte, ani v nich nepoužívejte elektrické přístroje, které nejsou výslovně schváleny výrobcem.

⚠ VAROVÁNÍ: Výrobníky ledu a dávkovače vody, které nejsou přímo připojeny k přívodu vody, musí být plněny pouze pitnou vodou.

⚠ VAROVÁNÍ: Automatické tvořiče ledu a/nebo nádobky na vodu musí být připojeny výhradně k přívodu pitné vody s tlakem v rozmezí 0,17 až 0,81 MPa (1,7 až 8,1 bar).

⚠ Neumisťujte do zařízení nebo v jeho blízkosti výbušné látky, jako např. plechovky s aerosoly, a neskladujte ani nemanipulujte zde s benzínem či jinými hořlavými materiály.

⚠ Je-li váš model vybaven chladicími vložkami, nepijte kapalinu, která je v nich obsažena (není toxická). Nejezte ledové kostky nebo ledová lízátká ihned po vyjmutí z mrazničky, mohly by vám způsobit omrzliny v ústech.

⚠ Je-li výrobek určen k použití se vzduchovým filtrem v přístupném krytu ventilátoru, musí být filtr vložen vždy, když je chladnička zapnutá.

⚠ Do mrazničky nevkládejte skleněné nádoby s tekutinami, neboť by mohly prasknout.

Nezakrývejte ventilátor (je-li jím spotřebič vybaven) potravinami. Po vložení potravin zkontrolujte, zda

jste správně zavřeli dvířka, zejména pak dvířka mrazničky.

⚠ Poškozené těsnění je nutné co nejdříve vyměnit.

⚠ Chladicí oddíl použijte pouze k uchovávání čerstvých potravin a mrazicí oddíl pouze k uchovávání zmrazených potravin, zmrazování čerstvých potravin a k výrobě ledových kostek.

⚠ Vyvarujte se skladování nezabalených potravin v přímém kontaktu s vnitřními povrchy chladničky nebo mrazničky.

Spotřebiče mohou obsahovat speciální přihrádky (přihrádka na čerstvé potraviny, přihrádka s nulovou teplotou, ...).

Není-li v příručce ke konkrétnímu výrobku uvedeno jinak, tyto přihrádky je možné vyjmout, aniž by to mělo vliv na výkon spotřebiče.



Cyklopentan se používá jako nadouvadlo v izolační pěně a je hořlav

Nejvhodnější oddíly spotřebiče pro skladování různých druhů potravin s ohledem na distribuci tepla v oddílech spotřebiče jsou následující:

- Chladicí oddíl:

1) Horní část chladicího oddílu & dvířka - zóna: Zde skladujte tropické ovoce, plechovky, nápoje, vejce, omáčky, kyselá okurky, máslo, džemy

2) Střední část chladicího oddílu - chladná zóna: Zde skladujte sýry, mléko, mléčné výrobky, lahůdky, jogurty

3) Dolní část chladicího oddílu - nejchladnější zóna: Zde skladujte šunky a salámy, dezerty, masa a ryby, cheesecake, čerstvé těstoviny,

zakysanou smetanu, pesto a salsy, jídlo vařené doma, custard, pudinky a smetanové sýry

4) Zásuvka na ovoce & a zeleninu v dolní části chladničky: Skladujte zde zeleninu a ovoce (kromě tropického ovoce)

5) Chladicí oddíl „Chiller“: V nejchladnější zásuvce skladujte pouze masa a ryby

- Oddíl mrazničky:

Oddíl se čtyřmi hvězdičkami (****) je vhodný pro zmrazování potravin z pokojové teploty a pro skladování mražených potravin, jelikož je zde teplota rovnoměrně distribuovaná napříč celým oddílem. Koupené mražené potraviny mají skladovací datum expirace uvedené na obalu. Toto datum bere v potaz typ potraviny a její vhodnou dobu skladování, a tudíž by se mělo dodržovat.

Čerstvé potraviny by se měly ukládat následovně: sýry, měkkýše, zmrzlina, šunky/klobásy, mléko, čerstvé tekutiny po dobu 1-3 měsíce; steaky a kotlety (hovězí, jehněčí, vepřové) 4 měsíce; máslo a rostlinný tuk, drůbež (kuře, krutí maso) 6 měsíců; ovoce (kromě citrusů), pečené maso (hovězí, vepřové, jehněčí), zeleninu po dobu 8-12 měsíců. V oddílu se 2 hvězdičkami je třeba dodržovat datum expirace uvedené na balení potravin.

Dbejte následujících opatření k zamezení kontaminace potravin:

- Dveře otevřené dlouhou dobu mohou způsobit zvýšení teploty uvnitř oddílů spotřebiče.
- Pravidelně čistěte povrchy, které mají kontakt s potravinami a také přístupné odtokové systémy.

- Vypláchněte a vyčistěte zásobníky vody, pokud nebyly používány déle než 48 hodin; propláchněte vodní systém napojený na přívod vody, pokud jste vodu nečerpali déle než 5 dní.

- Skladujte syrová masa a ryby v chladničce ve vhodných kontejnerech, aby se nedotýkaly jiných potravin a aby na ně nekapaly.
- Oddíly na mražené potraviny se 2 hvězdičkami jsou vhodné pro skladování předem mražených potravin, skladování a vyrábění zmrzliny a ledových kostek.
- Nezmrazujte čerstvé jídlo v oddílech s 1, 2 či 3 hvězdičkami.
- Pokud je chladnička delší dobu prázdná, vypněte ji, umyjte, osušte a nechte její dvířka otevřená k zamezení růstu plísní uvnitř spotřebiče.

INSTALACE

⚠ Stěhování a instalaci spotřebiče musejí provádět minimálně dvě osoby – nebezpečí zranění! Při rozbalování a instalaci používejte ochranné rukavice – nebezpečí pořezání!

⚠ Instalaci, včetně případného připojení k přívodu vody a elektřiny, a opravy musí provádět kvalifikovaný technik. Neopravujte ani nevyměňujte žádnou část spotřebiče, pokud to není výslovně uvedeno v návodu k použití. Nedovolte dětem, aby se přibližovaly k místu instalace. Po vybalení spotřebiče se přesvědčte, že během přepravy nedošlo k jeho poškození. V případě problémů se obraťte na prodejce nebo na nejbližší servisní středisko. Po instalaci musí být obalový materiál (plasty, polystyrenová pěna

atd.) uložen mimo dosah dětí – nebezpečí udušení. Před zahájením instalace je nutné spotřebič odpojit od elektrické sítě – nebezpečí úrazu elektrickým proudem. Během instalace se ujistěte, že zařízení nepoškozuje napájecí kabel – nebezpečí požáru a úrazu elektrickým proudem. Spotřebič zapněte až po dokončení jeho instalace.

⚠ Při přemísťování spotřebiče dejte pozor, abyste nepoškodili podlahu (např. parkety). Spotřebič umístěte na podlahu či podložku, která unese jeho hmotnost, na místo vhodné s ohledem na velikost a způsob použití spotřebiče. Přesvědčte se, že spotřebič není umístěn do blízkosti zdroje tepla a že všechny čtyři nožky stojí pevně na zemi. Podle potřeby nožky nastavte a pomocí vodováhy zkontrolujte, zda je spotřebič dokonale vodorovný.

Doporučujeme vám, abyste se zapojením spotřebiče počkali nejméně dvě hodiny, aby chladicí okruh mohl dokonale fungovat. Všechny rozměry a vzdálenosti, které je třeba při instalaci spotřebiče dodržet, jsou uvedeny v instalační příručce.

⚠ **VAROVÁNÍ:** Při umísťování spotřebiče na místo určené se ujistěte, že napájecí kabel není někde zachycen nebo zda nedošlo k jeho poškození.

⚠ **VAROVÁNÍ:** Aby se předešlo nebezpečí v důsledku nestability, musí být spotřebič umístěn nebo upevněn v souladu s pokyny výrobce.

Je zakázáno umísťovat chladničku tak, aby se kovová hadice plynového

sporáku, kovové plynové nebo vodní potrubí nebo elektrické vedení dotýkaly zadní stěny chladničky (výparník).

⚠ Aby bylo zajištěno dostatečné větrání, ponechte prostor na obou stranách a nad spotřebičem.

Za účelem zamezení přístupu k horkému povrchu by měla mezera mezi zadní stranou spotřebiče a stěnou za spotřebičem být 50 mm. Menší mezera zvyšuje spotřebu energie spotřebiče.

Při montáži sundejte napájecí kabel z kondenzačního háčku, než spotřebič zapojíte do zásuvky.

UPOZORNĚNÍ NA PŘERUŠENÍ DODÁVKY ELEKTRICKÉ ENERGIE

⚠ V souladu s národními bezpečnostními normami týkajícími se elektrických zařízení musí být možné odpojit spotřebič od elektrické sítě vytažením zástrčky, pokud je zástrčka přístupná, nebo, v souladu s pravidly pro zapojování, prostřednictvím vícepólového vypínače umístěného před zásuvkou a spotřebič musí být uzemněn.

⚠ Nepoužívejte prodlužovací kabely, sdružené zásuvky nebo adaptéry. Po provedení montáže nesmí být elektrické prvky spotřebiče pro uživatele přístupné. Nepoužívejte spotřebič, pokud jste mokří nebo naboso.

Tento spotřebič nezapínejte, pokud je poškozen napájecí síťový kabel či zástrčka, pokud správně nefunguje nebo byl poškozen či spadl.

⚠ Jestliže je poškozen napájecí kabel, výměnu za identický díl smí provádět pouze výrobce, jeho servisní technik nebo osoba s obdobnou kvalifikací.

V opačném případě by mohlo dojít k úrazu – riziko elektrického šoku.

⚠ **VAROVÁNÍ:** Zezadu spotřebiče neumísťujte přenosné vícezásuvkové prodlužovací příklady nebo přenosné napájecí zdroje.

ČIŠTĚNÍ A ÚDRŽBA

⚠ **VAROVÁNÍ:** Před zahájením jakékoli údržby musí být spotřebič odpojen od elektrického napájení; nikdy nepoužívejte parní čističe – riziko elektrického šoku!

⚠ Na plastové části, vnitřek spotřebiče a obložení dveří či těsnění nepoužívejte abrazivní nebo nešetrné čisticí prostředky, jako jsou např. spreje na okna, žíravé odmašťovací přípravky, hořlavé kapaliny, čisticí vosky, koncentrované čisticí prostředky, bělidla nebo čističe obsahující ropné látky. K čištění nepoužívejte papírové utěrky, abrazivní houbičky nebo jiné nešetrné nástroje.

LIKVIDACE OBALOVÉHO MATERIÁLU

Obal je ze 100% recyklovatelného materiálu a je označen recyklačním znakem .

Jednotlivé části obalového materiálu proto zlikvidujte odpovědně podle platných místních předpisů upravujících nakládání s odpady.

LIKVIDACE DOMÁČÍCH ELEKTROSPOTŘEBIČŮ

Tento spotřebič byl vyroben z recyklovatelných nebo opakovaně použitelných materiálů.

Zlikvidujte jej podle místních předpisů pro likvidaci odpadu.

Další informace o likvidaci, renovaci a recyklaci elektrických spotřebičů získáte na místním úřadě, ve středisku pro sběr domácího odpadu nebo v obchodě, kde jste spotřebič zakoupili. Tento spotřebič je označen v souladu s evropskou směrnicí 2012/19/EU o odpadních elektrických a elektronických zařízeních (OEEZ).

Zajištěním správné likvidace tohoto výrobku pomůžete zabránit negativním vlivům na životní prostředí a lidské zdraví.

Symbol  na výrobku nebo příslušných dokladech udává, že tento výrobek nesmí být likvidován spolu s domácím odpadem, ale je nutné ho odevzdat do příslušného sběrného střediska k recyklaci elektrických a elektronických zařízení.

RADY K ÚSPOŘE ELEKTRICKÉ ENERGIE

TPro zajištění adekvátní ventilace dodržujte pokyny k instalaci spotřebiče.

Nedostatečné větrání na zadní straně spotřebiče zvyšuje spotřebu energie a snižuje účinnost chlazení.

Časté otevírání dveří může zvýšit spotřebu energie.

Na teplotu uvnitř spotřebiče a spotřebu energie může mít vliv i pokojová teplota a umístění spotřebiče. Při nastavení teploty musíte brát tyto faktory v úvahu. Omezte otevírání dveří na minimum.

Při rozmrazování umístěte potraviny do chladničky. Nízká teplota zmrazených výrobků pomáhá chladit potraviny v chladničce. Před vložením do spotřebiče nechte teplá jídla a nápoje vychladnout.

Umístění polic v chladničce nemá žádný vliv na efektivitu využití energie.

Potraviny by měly být na policích uloženy takovým způsobem, aby byla zajištěna patřičná cirkulace vzduchu (potraviny by se neměly navzájem dotýkat a mezi potravinami a zadní stěnou by měl být dostatečný volný prostor).

Úložnou kapacitu pro mražené potraviny můžete zvýšit tak, že odstraníte koše a přihrádku „Stop Frost“, je-li u modelu.

Nenechte se znepokojovat hlukem kompresoru. Jedná se o běžný provozní zvuk.

RŮZNÉ FUNKCE A MOŽNOSTI

Informace o chladicí technologii nové generace

Lednice s chladicí technologií nové generace fungují odlišně než statické lednice. U ostatních lednic se může v oddíle mrazničky tvořit led vlivem otevření dvířek a vlhkosti uvnitř potravin. Takovéto lednice je nutné pravidelně odmrazovat. Odmrazování znamená, že je nutné lednici pravidelně vypnout, zmrazené potraviny přesunout do vhodné skladovací nádoby a led, který se vytvořil v oddíle mrazničky, odstranit.

U lednic s novou generací technologie chlazení je pravidelně do lednice a do oddílu mrazničky nasáván suchý studený vzduch pomocí ventilátoru. Studený vzduch chladí vaše potraviny rovnoměrně a souvisle, což brání vzniku vlhkosti a ledu.

V oddíle chladničky je vzduch vhnán ventilátorem, který je umístěn v horní části oddílu chladničky, a dále je chlazen během průchodu otvorem za vzduchovým potrubím. Současně je tento vzduch vytlačován otvory ve vzduchovém potrubí a rovnoměrně šíří chlad do celého oddílu chladničky.

Jelikož mezi oddíly mrazničky a chladničky neprobíhá žádné proudění vzduchu, nedochází ani k míchání pachů.

Výsledkem je, že vaše lednice s chlazením nové generace vám přinese spoustu užítku, ale také velký objem a estetický vzhled.

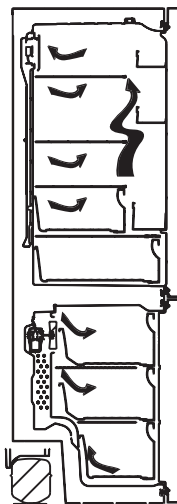

Displej a ovládací panel

Používání ovládacího panelu

1. Zobrazení hodnoty nastavení chladničky.
2. Indikátor režimu Super cooling.
3. Zobrazení hodnoty nastavení mrazničky.
4. Indikátor režimu Super freeze.
5. Symbol alarmu.
6. Symbol úsporného režimu.
7. Symbol režimu dovolená.
8. Symbol dětské pojistky.
9. Umožňuje nastavit požadovanou hodnotu chladničky a v případě potřeby aktivovat režim Super cool.
10. Chladničku lze nastavit do režimu Super cool na 8, 6, 5, 4 a 2 °C.
11. Umožňuje nastavit požadovanou hodnotu mrazničky a v případě potřeby aktivovat režim Super freeze. Mrazničku lze nastavit do režimu Super freeze na -16, -18, -20, -22 a -24 °C.
11. Umožňuje v případě potřeby aktivovat různé režimy (úsporný, dovolená atd.).

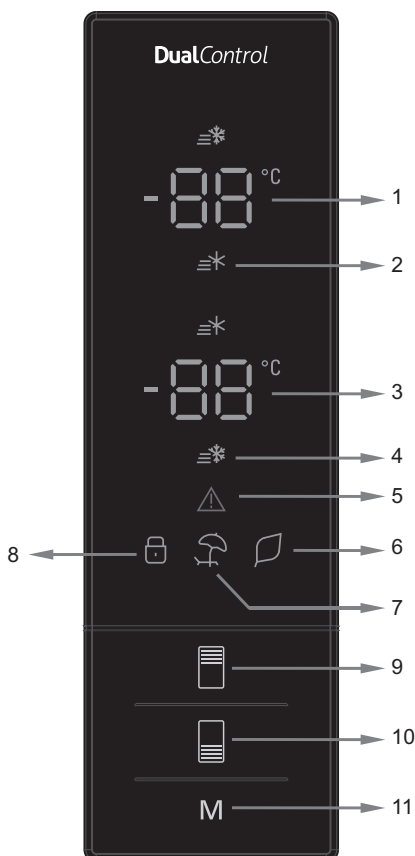

Funkce vaší ledničky

Režim Super freeze

Jak ho použít?

- Stiskněte tlačítko pro nastavení mrazničky, dokud se na displeji nezobrazí symbol režimu Super freeze.
- Ozve se dvojitý pípnutí. Režim je aktivován.

Během tohoto režimu:

- Teplotu chladničky a režimu Super cool lze upravit. V tomto případě režim Super freeze zůstává aktivní.
- Úsporný režim a režim Dovolena nelze aktivovat.
- Režim Super freeze lze zrušit stejným způsobem, jakým byl aktivován.

Poznámka: Režim „Super Freeze“ se automaticky zruší po 24 hodinách, nebo pokud čidlo mrazničky detekuje teplotu nižší než $-25\text{ }^{\circ}\text{C}$



Režim Super cool

Jak ho použít?

- Stiskněte tlačítko pro nastavení chladničky, dokud se na displeji nezobrazí symbol režimu Super cool.
- Ozve se dvojitý pípnutí. Režim je aktivován.

Během tohoto režimu:

- Teplotu mrazničky a režimu Super freeze lze upravit. V tomto případě režim Super cool zůstává aktivní.
- Úsporný režim a režim Dovolena nelze aktivovat.
- Režim Super cool lze zrušit stejným způsobem, jakým byl aktivován.



Úsporný režim

Jak ho použít?

- Stiskněte tlačítko „režim“, dokud se nezobrazí symbol eco.
- Pokud do 1 vteřiny nestisknete žádné tlačítko. Režim je aktivován. Symbol Eco 3krát blikne. Po aktivaci režimu se ozve dvojitý pípnutí.
- V zónách zobrazení teploty mrazničky a chladničky se zobrazí „E“.
- Symbol úsporného režimu E bude svítit celou dobu, dokud bude režim aktivní.

Během tohoto režimu:

- Nastavení mrazničky lze měnit. Po vypnutí úsporného režimu budou použity zadané hodnoty nastavení.
- Nastavení chladničky lze měnit. Po vypnutí úsporného režimu budou použity zadané hodnoty nastavení.
- Režimy Super cool a super freeze lze aktivovat. Po aktivaci těchto režimů bude úsporný režim automaticky vypnut.
- Režim Dovolena lze aktivovat po vypnutí úsporného režimu. Poté dojde k aktivaci tohoto zadaného režimu.
- Pro zrušení tohoto režimu stačí stisknout tlačítko režimů.



Režim Dovolena

Jak ho použít?

- Stiskněte tlačítko „režim“, dokud se nezobrazí symbol dovolené.
- Pokud do 1 vteřiny nestisknete žádné tlačítko. Režim je aktivován. Symbol Dovolena 3krát blikne. Po aktivaci režimu se ozve dvojitý pípnutí.
- V zóně pro zobrazení teploty chladničky se objeví „--“.
- Symbol režimu Dovolena a „--“ budou svítit celou dobu, dokud bude režim aktivní.

Během tohoto režimu:

- Nastavení mrazničky lze měnit. Po vypnutí režimu dovolena budou použity zadané hodnoty nastavení.
- Nastavení chladničky lze měnit. Po vypnutí režimu dovolena budou použity zadané hodnoty nastavení.
- Režimy Super cool a super freeze lze aktivovat. Po aktivaci těchto režimů bude režim Dovolena automaticky vypnut.
- Úsporný režim lze aktivovat po vypnutí režimu Dovolena. Poté dojde k aktivaci tohoto zadaného režimu.
- Pro zrušení tohoto režimu stačí stisknout tlačítko režimů.



Režim Drink cool

Jak ho použít?

- Tento režim se používá pro ochlazení nápojů do doby, kterou lze nastavit.

Během tohoto režimu:

- Na 5 vteřin podržte stisknuté tlačítko mrazničky.
- Na displeji pro nastavení hodnoty mrazničky se spustí speciální animace a na displeji pro nastavení hodnoty chladničky se rozblíká číslice 05.
- Stisknutím tlačítka chladničky nastavte požadovaný čas (05, 10, 15, 20, 25, 30 minut).
- Po zadání času číslice na displeji 3krát bliknou a ozve se dvojitý pípnutí.
- Pokud do 2 vteřin nestisknete žádné tlačítko, uvedený čas bude nastaven.
- Spustí se odpočítávání nastaveného času po minutách.
- Na displeji bude blikat zbývající čas.
- Pro zrušení tohoto režimu stiskněte tlačítko mrazničky na 5 vteřin.



Funkce dětské pojistky

Jak ho použít?

- Pro zamezení stisknutí tlačítek dětmi během hry a nežádoucí změny nastavení lze zařízení zamknout pomocí dětské pojistky.

Aktivace dětské pojistky

- Stiskněte současně tlačítka mrazničky a chladničky na 5 vteřin.

Během tohoto režimu:

- Stiskněte současně tlačítka mrazničky a chladničky na 5 vteřin.

Poznámka: Dětská pojistka se vypne také v případě, že dojde k přerušení dodávky elektrického proudu, nebo v případě odpojení ledničky ze zásuvky.



Režim spořiče displeje

Jak jej použít?

- Tento režim se aktivuje po stisknutí tlačítka režimu na 5 vteřin.
- Pokud do 5 vteřin po aktivaci tohoto režimu nestisknete žádné tlačítko, ovládací panel se vypne.
- Pokud stisknete jakékoli tlačítko, je-li ovládací panel vypnutý, zobrazí se na displeji aktuální nastavení a poté můžete provést jejich požadovanou úpravu. Pokud ani nyní nezrušíte režim spořiče displeje, nebo během následujících 5 vteřin nestisknete žádné tlačítko, ovládací panel se opět vypne.
- Pro vypnutí režimu spořiče displeje stiskněte znovu tlačítko režimu na 5 vteřin.
- Při aktivním režimu spořiče displeje můžete také aktivovat dětskou pojistku.



Nastavení teploty chladničky

- Výchozí hodnota indikátoru nastavení chladničky je +4 °C.
- Stiskněte jedenkrát tlačítko chladničky.
- Po prvním stisknutí tohoto tlačítka se na indikátoru nastavení chladničky zobrazí poslední zadaná hodnota.
- Při dalším stisknutí tohoto tlačítka se nastaví nižší teplota. (+8 °C, +6 °C, +5 °C, +4 °C, +2 °C, Supercool)
- Pokud stisknete tlačítko chladničky až do zobrazení symbolu Supercool a pokud současně nestisknete do 1 vteřiny žádné tlačítko, symbol Super Cool se zobrazí.
- Při dalším stisknutí stejného tlačítka se opět začnou zobrazovat hodnoty od +8 °C.
- Hodnota teploty, která byla nastavena před aktivací režimu Dovolena, Super Freeze, Super Cool nebo úspěšného režimu, zůstane zachována po vypnutí nebo ukončení těchto režimů. Zařízení se poté přepne na tuto nastavenou hodnotu.



Nastavení teploty mrazničky

- Výchozí hodnota indikátoru nastavení mrazničky je $-18\text{ }^{\circ}\text{C}$.
- Stiskněte jedenkrát tlačítko mrazničky.
- Po prvním stisknutí tohoto tlačítka se na displeji rozblíká poslední nastavená hodnota.
- Při každém dalším stisknutí tohoto tlačítka se nastaví nižší hodnota ($-16\text{ }^{\circ}\text{C}$, $-18\text{ }^{\circ}\text{C}$, $-20\text{ }^{\circ}\text{C}$, $-22\text{ }^{\circ}\text{C}$, $-24\text{ }^{\circ}\text{C}$, Superfreeze).
- Pokud stisknete tlačítko chladničky až do zobrazení symbolu Superfreeze a pokud současně nestisknete do 1 vteřiny žádné tlačítko, symbol Super Freeze se zobrazí.
- Při dalším stisknutí stejného tlačítka se opět začnou zobrazovat hodnoty od $-16\text{ }^{\circ}\text{C}$.
- Hodnota teploty, která byla nastavena před aktivací režimu Dovolena, Super Freeze, Super Cool nebo úsporného režimu, zůstane zachována po vypnutí nebo ukončení těchto režimů. Zařízení se poté přepne na tuto nastavenou hodnotu.



Varování ohledně úpravy nastavení teploty

- Úprava teploty je nutné provádět po uvázení podle frekvence otevírání dvířek lednice a množství jídla uloženého uvnitř.
- Dokud se jedna úprava teploty neprovede, neměňte nastavení.
- Po zapojení by vaše lednice měla být spuštěna bez přerušení po dobu 24 hodin, aby se přizpůsobila okolní teplotě. Během této doby neotevírejte dvířka lednice příliš často a neukládejte dovnitř mnoho potravin.
- Pro případ, že lednici odpojíte a poté opět zapojíte do zásuvky, nebo dojde-li k výpadku elektřiny, je lednice opatřena ochrannou funkcí 5minutového zpožděného provozu. Cílem je zamezit poškození kompresoru vaší ledničky. Po uplynutí těchto 5 minut se obnoví normální funkce vaší ledničky.
- Vaše lednice je určena pro provoz při okolních teplotách, které jsou uvedené ve standardních vlastnostech, dle klimatické třídy uvedené na informačním štítku. Pro zajištění efektivity chlazení vám nedoporučujeme nechávat ledničku fungovat mimo uvedené teplotní limity.
- Toto zařízení je určeno k funkci při okolní teplotě v rozsahu $10\text{ }^{\circ}\text{C}$ – $43\text{ }^{\circ}\text{C}$.

Klimatická třída	Pokožová T. ($^{\circ}\text{C}$)
SN:	10 až 32 $^{\circ}\text{C}$
ST:	16 až 38 $^{\circ}\text{C}$
N:	16 až 32 $^{\circ}\text{C}$
T:	16 až 43 $^{\circ}\text{C}$

Příslušenství

Výrobník kostek ledu (u některých modelů)

- Vysuňte přihrádku na led.
- Naplňte ji vodou po vyznačenou rysku.
- Umístěte přihrádku na led do původní polohy.
- Po vytvoření kostek ledu vyklopíte kostky ledu do mrazicího boxu otočením ovladačů.

Poznámka:

- Nenaplňujte mrazicí box vodou s cílem zmrazit ji na led. Mohlo by dojít k jeho poškození.
- Pohybovat nádobou na led, když je lednice spuštěná, může být obtížné. V takovém případě je nutné ji očistit odstraněním skleněných polic.

Tác na led (u některých modelů)

- Naplňte táč na led vodou a umístěte jej do oddílu mrazničky.
- Po úplném zmrazení vody na led můžete táč prohnout podle instrukcí na obrázku a vzniklý led vypadne.

Oddíl Chiller se zvláštní teplotou (u některých modelů)

Uložení potravin do oddílu Chiller se zvláštní teplotou místo do oddílu mrazničky chladničky dosáhnete delšího zachování čerstvosti, původní chuti a vůně i svěžetí vzhledu.

Jakmile se oddíl Chiller zašpiní, vyjměte jej a omyjte vodou.

(Voda zamrzá při $0\text{ }^{\circ}\text{C}$, ale potraviny obsahující sůl nebo cukr zamrzají při nižších teplotách). Oddíl Chiller se zvláštní teplotou se používá pro uskladnění syrových ryb, naložených potravin, rýže atd.

Do oddílu Chiller se zvláštní teplotou neumísťujte potraviny, které chcete zmrazit, nebo tácy na led.

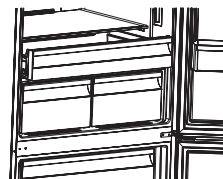
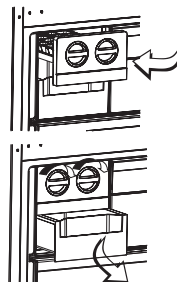

Vyjmutí oddílu Chiller se zvláštní teplotou

- Vytáhněte oddíl Chiller směrem k sobě posouváním na vodicích lištách.
- Nadzvedněte oddíl Chiller z vodicí lišty a vyjměte jej z lednice.

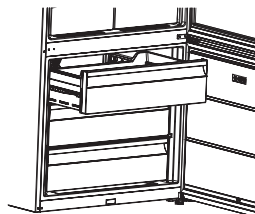

Mrazicí oddíl

Mrazicí oddíl umožňuje častější manipulaci s potravinami.

Vyndání mrazicího oddílu;

- Vysuňte oddíl nejvíc, jak to jde.
- Nadzvedněte oddíl a vytáhněte ven.

! Pro seřízení posuvného oddílu postupujte obráceně.

Poznámka: Při vyndávání oddílu jej vždy držte za jeho držadlo.

Kontrola vlhkosti

Je-li zařízení pro kontrolu vlhkosti zavřené, můžete skladovat čerstvé ovoce a zeleninu delší dobu.

Je-li zásobník na ovoce a zeleninu zcela plný, otevřete regulátor čerstvosti na čelní straně zásobníku. To umožní proudění vzduchu do zásobníku na ovoce a zeleninu, kontrolu nad vlhkostí uvnitř zásobníku a prodloužení doby uskladnění potravin uvnitř něj.

Pokud zpozorujete jakoukoliv kondenzaci na skle této zásuvky, měli byste regulátor kontroly vlhkosti uvést do otevřené polohy.

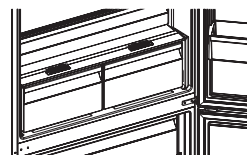

Nastavitelné dveřní přihrádky (u některých modelů)

Tyto přihrádky lze umístit do pěti různých výškových poloh, a tím si vytvořit úložné prostory odpovídající vašim potřebám.

Změna polohy nastavitelných dveřních přihrádek:

Zvedněte přední část přihrádky (1) a oběma rukama nastavitelnou dveřní přihrádku zvedněte (2) (obr. 1).

Před puštěním dveřní přihrádky se ujistěte, že je dveřní přihrádka umístěna v jedné z poloh uvnitř dvířek.



Obr. 1

Aktivní kyslík (u některých modelů)

Aktivní kyslík šíří záporné ionty, které neutralizují částice nežádoucích pachů a prach obsažené ve vzduchu, čímž přispívá k zachování čerstvosti potravin. Eliminaci těchto částic ze vzduchu uvnitř chladničky zvyšuje aktivní kyslík kvalitu vzduchu a odstraňuje pachy.

- Tato funkce je volitelná. Váš produkt ji nemusí obsahovat.
- Umístění vašeho ionizačního zařízení se může lišit od produktu lišit.

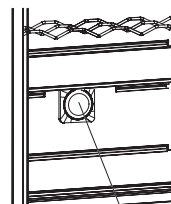

Aktivní kyslík

Aktivní filtr pro zachování čerstvosti (u některých modelů)

Technologie aktivního filtru napomáhá odstranění etylénu (biologický prvek, který se přirozeně uvolňuje z čerstvých potravin) a nepříjemných pachů ze zásobníku. Díky tomu zůstávají potraviny déle čerstvé.

- Aktivní filtr je nutné jednou za rok vyčistit. Filtr umístíte na 2 hodiny do trouby při teplotě 65 °C.
- Pro vyčištění filtru sejměte zadní kryt filtru tahem ve směru šipky (A).
- Filtr nesmí být čištěn vodou ani žádným čisticím prostředkem.

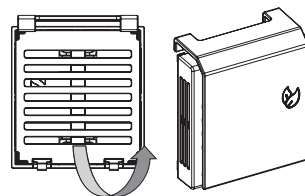

Poznámky: Poloha, ve které je filtr smontovaný, se může lišit podle vzhledu zásobníku na ovoce a zeleninu. Prostudujte si prosím příslušné obrázky. U některých modelů nelze filtr připevnit dle instrukcí na obrázcích. V tomto případě jej jednoduše vložte do zásuvky.

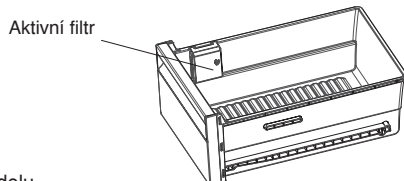

Obrázky a textový popis sekce příslušenství se může lišit dle modelu vašeho zařízení.

Skladování potravin v nejchladnější části chladničky



Vaše potraviny budou lépe uchovány, pokud je budete skladovat ve vhodné chladicí části. Nejchladnější místo se nachází přímo nad zásuvkou na ovoce a zeleninu.

Pro zajištění nejnižší možné teploty v této části se ujistěte, že se políčka nachází v poloze u symbolu uvedeného na obrázku.

Ukazatel teploty (v některých modelech)

Vaše chladnička je vybavena ukazatelem teploty v nejchladnější části pro usnadnění nastavení.

Můžete jednoduše zkontrolovat, zda je teplota v nejchladnější části přijatelná: Pokud se na ukazateli objeví „OK“, znamená to, že je termostat dobře nastaven a vnitřní teplota je v pořádku.

Jelikož se symbol „OK“ zobrazuje na černém pozadí, není dobře vidět, pokud je indikátor špatně nasvícen. Pro lepší viditelnost je potřeba dostatek světla.

Pokud se symbol „OK“ neobjeví, znamená to, že teplota je stále příliš vysoká: Budete muset upravit nastavení termostatu a počkat 12 hodin, než teplotu znovu zkontrolujete.

POZNÁMKA: Je běžné, že symbol „OK“ se nezobrazí na indikátoru nastavení teploty po opakovaném otevření dveří (či pokud byly otevřeny delší dobu) nebo po vložení čerstvých potravin do spotřebiče. Pokud se nahromadí abnormální množství ledových krystalů (na spodní stěně spotřebiče) na výparníku chladicího oddílu (přeplněný spotřebič, vysoká pokojová teplota, časté otvírání dveří), nastavte teplotu spotřebiče na nižší hodnotu, dokud se kompresor znovu nezačne vypínat.

Horní hranice nejchladnější části chladničky je uvedena na spodní části štítku (hrot šipky). Horní police nejchladnější části musí být na stejné úrovni jako hrot šipky. Nejchladnější část se nachází pod tímto ukazatelem.

Vzhledem k tomu, že jsou tyto police vyjímatelné, ujistěte se, že jsou vždy na stejné úrovni s limity zón vyznačenými na štítku, aby byla zaručena teplota v této oblasti.

Každý druh potravin má ideální teplotu pro uchování a následně i konkrétní umístění, které je třeba dodržet.

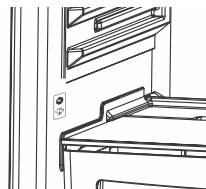

Oblasti	Potraviny
Horní police	Vařené potraviny, zákusky a veškeré potraviny určené pro rychlou spotřebu
Nejchladnější oblast	Maso, drůbež, divočina a čerstvé ryby s maximální dobou spotřeby: 1 až 2 dny. Čerstvé ovoce, vařené vepřové maso.
Zásuvka na zeleninu	Čerstvé ovoce a zelenina.
Dveře	Příhrádky ve dveřích jsou v dolní části určeny pro lahve a v horních částech pro běžně používané potraviny i potraviny v malém balení, jako například jogurty, čerstvá smetana.
	Másla, sýry a vajíčka by měla být skladována v příslušných příhrádkách.

ROZMÍSTĚNÍ POTRAVIN V TOMTO SPOTŘEBIČI

Funkce vaší ledničky

- Za obvyklých provozních podmínek bude nastavení hodnoty teploty oddílu chladničky na 4 °C postačující.
- Pro snížení vlhkosti a následného vzniku nežádoucí námrazy do chladničky nikdy neukládejte nápoje a tekutiny v netěsných nádobách. Námraza má tendenci se tvořit nejvíc v nejméně chladných částech výparníku a postupem času bude vyžadovat častější odmrazování.
- Do chladničky nikdy nekládejte teplá jídla. Pro zajištění vhodné cirkulace vzduchu uvnitř oddílu chladničky by teplá jídla nejdříve měla vychladnout na pokojovou teplotu a až poté být uložena do chladničky.
- Zadní stěny by se neměly dotýkat žádné potraviny. Mohlo by to vést ke vzniku námrazy a obaly by se mohly nalepit na zadní stěnu. Neotvírejte dvířka chladničky příliš často.
- Maso a očištěné ryby (v původním obalu nebo v plastové fólii), které plánujete spotřebovat do 1–2 dnů, ukládejte do spodní části oddílu chladničky (nad zásobníkem na ovoce a zeleninu), protože se jedná o nejméně chladnou část chladničky, která zajistí nejlepší podmínky pro jejich uskladnění.
- Ovoce a zeleninu můžete do zásobníku ukládat bez obalů.

Některá doporučení pro ukládání potravin v oddíle chladničky jsou specifikována níže.

Potraviny	Maximální doba uskladnění	Kam do chladničky ukládat
Ovoce a zelenina	1 týden	Box na zeleninu
Maso a ryby	2–3 dny	V plastové fólii nebo v plastových sáčcích do zásobníku na maso. (na skleněné polici)
Čerstvý sýr	3–4 dny	Ve speciální dveřní přihrádce.
Máslo a margarín	1 týden	Ve speciální dveřní přihrádce.
Produkty v lahvích, mléko a jogurty.	Do data konce trvanlivosti uvedeného výrobcem.	Ve speciální dveřní přihrádce.
Vejsce	1 měsíc	V přihrádce na vejce.
Vařená jídla		Všechny přihrádky.

POZNÁMKA: Brambory, cibuli a česnek v chladničce neskladujte.

Oddíl mrazničky

- Za běžných provozních podmínek používejte oddíl pro hluboké zmrazení vaší chladničky pro dlouhodobé skladování mražených potravin a pro tvoření ledu.
- Pro maximální využití objemu oddílu mrazničky používejte skleněné police pouze pro jeho horní a střední část. Pro spodní část používejte spodní koš.
- Neukládejte potraviny, které chcete znovu zmrazit, mezi již zmrazené potraviny.
- Potraviny, které chcete zmrazit (maso, mleté maso, ryby atd.), rozdělte na jednotlivé porce tak, aby byly zkonsumovány vcelku a rovnou.
- Po rozmrazení zmražených potravin tyto potraviny už znovu nezmrazujte. Představují nebezpečí pro vaše zdraví, jelikož mohou způsobit například otravu jídlem.
- Horká jídla neumísťujte do oddílu pro hlubkové mražení, dokud nevychladnou. Mohlo by to spustit hnilobné procesy v potravinách, které byly zmrazeny dříve.
- Kupujete-li mražené potraviny, ujistěte se, že byly zmrazeny ve vhodných podmínkách a že jejich obal není protržený.
- Při skladování mražených potravin je nutné dodržet podmínky skladování uvedené na obalu. Neměli byste je skladovat v nejkratší možné době.
- Pokud se uvnitř obalu mražených potravin vytvořila vlhkost a potraviny zapáchají, je možné, že nebyly skladovány správným způsobem a zkazily se. Tento typ potravin nekupujte!

- Délka skladování mražených potravin závisí na okolní teplotě, na frekvenci otevírání a zavírání dvířek chladničky, na nastavení termostatu, na typu potravin a na době, která uplynula od jejich zakoupení do jejich umístění do chladničky. Vždy dodržujte instrukce uvedené na obalu a nikdy nepřekračujte uvedenou délku skladování.

Pamatujte si, že: pokud se pokusíte otevřít dvířka okamžitě po uzavření oddílu mrazničky, nebude jejich otevírání snadné. Jedná se o normální jev! Po dosažení rovnovážného stavu bude možné dvířka snadno otevřít.

Důležité upozornění:

- Mražené potraviny musí být po rozmrazení tepelně zpracovány stejně jako čerstvé potraviny. Pokud je po rozmrazení neuvaříte, NIKDY je opět nezmrazujte.
- Chuť některých koření, která se dávají do vařených jídel (anýz, bazalka, řepicha, ocet, směsi koření, zázvor, česnek, cibule, hořčice, tymián, majoránka, černý pepř atd.) se mění a jejich chuť se dlouhodobým skladováním zvyrazňuje.
Do jídla, které chcete zamrazit, proto přidávejte pouze trochu koření. Jídlo si můžete případně dokořenit dodatečně po rozmrazení.
- Doba skladování potravin závisí na použitém oleji. Vhodnými oleji jsou margarín, hovězí sádlo, olivový olej a máslo, nevhodnými pak arašídový olej a vepřové sádlo.
- Tekuté potraviny by měly být zmrazovány v plastových nádobách, a ostatní potraviny by měly být zmrazovány v plastových fóliích nebo sáčcích.

Maso a ryby	Příprava	Maximální doba uskladnění (v měsících)
Steak	Zabalené ve fólii	6–8
Jehněčí	Zabalené ve fólii	6–8
Pečené telecí	Zabalené ve fólii	6–8
Telecí kostky	Na malé kousky	6–8
Mleté maso	V původním obalu bez koření	1 - 3
Drůbky (kousky)	Na kousky	1 - 3
Klobásy/salám	Měly by být zabaleny, i když jsou opatřeny střívkem	
Kuře a krůta	Zabalené ve fólii	4–6
Kachna a husa	Zabalené ve fólii	4–6
Jelen, králík, zvěřina	V porcích po 2,5 kg a jako filety	6–8
Sladkovodní ryby (losos, kapr, pstruh, sumec)	Po očištění vnitřností a šupin maso omyjte a osušte. V případě potřeby odřízněte ocas a hlavu.	2
Ryby s bílým masem: okoun, pakambala, platýz		4
Tučné ryby (tuňák, makrela, lufara, ančovičky)		2 - 4
Korýši	Očištěné, v sáčcích	4–6
Kaviár	V původním balení, v hliníkové nebo plastové krabičce	2–3
Hlemýždi	Ve slaném nálevu, v hliníkové nebo plastové krabičce	3

POZNÁMKA: Po rozmrazení musí být mražené maso tepelně zpracováno stejně jako čerstvé maso. Pokud maso po rozmrazení tepelně nezpracujete, neměli byste jej znovu zmrazovat.

Ovoce a zelenina	Příprava	Maximální doba uskladnění (v měsících)
Fazolové lusky a fazole	Umyté a nakrájené na kousky a uvařené ve vodě	10 - 13
Fazole	Vyloupané, omyté a uvařené ve vodě	12
Kapusta	Očištěná a uvařená ve vodě	6–8
Mrkev	Očištěná, nakrájená na plátky a uvařená ve vodě	12
Papriky	Odříznete stonek, rozkrojíte je na dva kusy, vyjměte jaderník a uvařte je ve vodě	8–10
Špenát	Omytý a uvařený ve vodě	6–9
Květák	Listy odstraňte, a samotný květák rozkrojíte na dvě části a chvíli nechte stát ve vodě s trochou citronové šťávy	10–12
Lilek	Po umytí nakrájejte na 2cm kousky	10–12
Kukuřice	Vyčistěte a zabalte i s palicí nebo jako cukrovou kukuřici	12
Jablka a hrušky	Oloupejte a nakrájejte na plátky	8–10
Meruňky a broskve	Rozkrojíte na dva kusy a vyjměte pecku	4–6
Jahody a ostružiny	Umyjte a oloupejte	8–12
Vařené ovoce	Do nádoby přidejte 10 % cukru	12
Korýši	Očištěné, v sáčcích	4–6
Švestky, třešně, višně	Umyjte a vyloupejte	12

Mléčné výrobky	Příprava	Maximální doba uskladnění (v měsících)	Podmínky uskladnění
Krabicové (homogenizované) mléko	Ve svém obalu	2–3	Čerstvé mléko – ve svém obalu
Sýr – kromě tvarohu	Na plátky	6–8	Originální balení lze použít pro krátkodobé skladování. Při dlouhodobém uskladnění by měl být obalen v potravinářské fólii.
Máslo, margarín	V původním balení	6	

	Maximální doba uskladnění (v měsících)	Doba rozmrazení při pokojové teplotě (v hodinách)	Doba rozmrazení v troubě (v minutách)
Chléb	4–6	2–3	4–5 (220–225 °C)
Sušenky	3 - 6	1 - 1,5	5–8 (190–200 °C)
Pečivo	1 - 3	2–3	5–10 (200–225 °C)
Koláč	1 - 1,5	3–4	5–8 (190–200 °C)
Listové těsto	2–3	1 - 1,5	5–8 (190–200 °C)
Pizza	2–3	2 - 4	15–20 (200 °C)

ČIŠTĚNÍ A ÚDRŽBA

- Před zahájením čištění chladničku odpojte ze zásuvky.
- Při čištění do chladničky nenalévejte vodu.
- Vnitřní i vnější strany otřete měkkým hadříkem nebo houbou a teplou mýdlovou vodou.
- Postupně vyndávejte jednotlivé díly a čistěte je mýdlovou vodou. Nemyjte je v myčce na nádobí.
- Pro čištění nikdy nepoužívejte hořlavé, explozivní nebo korozivní přípravky, jako například ředidla, plyn nebo kyselinu. Níže uvádíme několik doporučení pro ukládání a skladování potravin v oddíle chladničky.

Při čištění zajistěte, aby vaše chladnička byla odpojená ze zásuvky.

Výměna LED osvětlení

Je-li vaše chladnička vybavena kontaktním LED osvětlením, smí výměnu provádět pouze autorizovaný odborník.

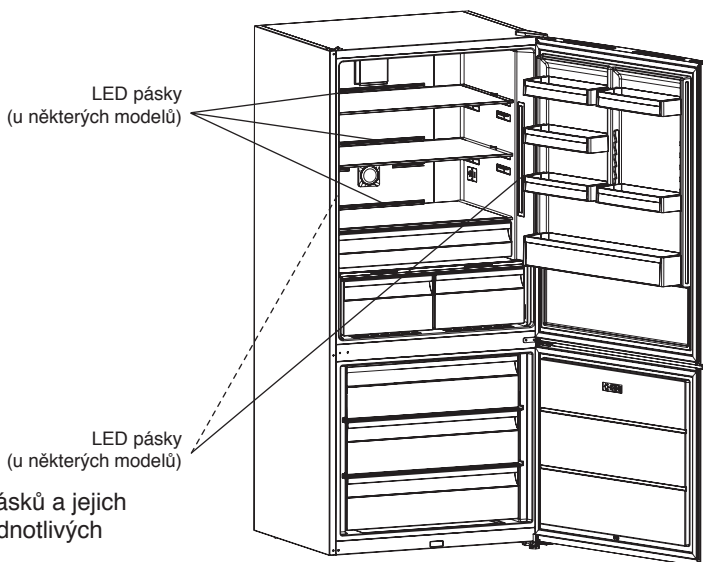

Poznámka: Počet LED pásků a jejich rozmístění se mohou u jednotlivých modelů lišit.

PŘEPRAVA A ZMĚNA POLOHY INSTALACE

- Pro přepravu chladničky by měly být zachovány původní obal a pěnové ochranné kusy (volitelně).
- V tomto balení byste měli chladničku upevnit pomocí pásků nebo silných provázků a poté postupovat podle přepravních pokynů uvedených na obalu.
- Vyjměte snímatelné části (police, příslušenství, koše na zeleninu atd.), nebo je uvnitř chladničky upevněte tak, aby odolaly nárazům během přemísťování a přepravy, pomocí pásek.

Chladničku vždy přenášejte ve svislé poloze, NE dnem vzhůru.

Změna umístění dvířek

- Jsou-li madla dvířek vaší chladničky namontované na přední straně dvířek, nelze změnit směr otevírání dvířek chladničky.
- Směr otevírání dvířek chladničky lze provést pouze u modelů bez madel.
- V případě, že si přejete změnit směr otevírání dvířek u chladničky, u které to je možné, kontaktujte nejbližší autorizovaný servis.

NEŽ ZAVOLÁTE DO SVÉHO SERVISU

Zkontrolujte výstrahy;

Vaše chladnička vydá výstrahu, pokud teploty oddílu mrazničky nebo chladničky nemají správnou úroveň, nebo pokud v přístroji dojde k problému. Výstražné kódy se zobrazují v zónách indikace mrazničky a chladničky.

TYP CHYBY	VYSVĚTLENÍ	PROČ	CO DĚLAT
SR	„Výstraha – porucha“	Některý díl/díly jsou mimo provoz nebo je porucha v chlazení	Co nejdříve zavolejte do servisu.
SR – Nastavení hodnoty bliká na displeji pro nastavení hodnoty mrazničky	Oddíl mrazničky není dostatečně chladný.	Toto upozornění se objevuje hlavně po dlouhodobém výpadku proudu	1. Rozmrazené potraviny znovu nezmrazujte a rychle je spotřebujte. 2. Nastavte teplotu mrazničky na chladnější hodnoty nebo nastavte super zmrazení, dokud mraznička nedosáhne normální teploty. 3. Do vyřešení poruchy nevkládejte teplá jídla.
SR – Nastavení hodnoty bliká na displeji pro nastavení hodnoty chladničky	„Oddíl chladničky není dostatečně chladný“	Ideální teplota pro oddíl chladničky je +4 °C. Pokud se zobrazí tato výstraha, hrozí, že se vaše potraviny pokazí.	1. Nastavte teplotu chladničky na chladnější hodnoty, nebo nastavte super chlazení, dokud chladnička nedosáhne normální teploty. 2. Do vyřešení poruchy neotvírejte často dvířka.
SR – Nastavení hodnoty bliká na displeji pro nastavení hodnoty mrazničky	„Výstraha nedostatečně nízké teploty“	Jedná se o kombinaci chyby „nedostatečně nízká teplota“ pro oba oddíly.	Tuto poruchu uvidíte při prvním spuštění spotřebiče. Zmizí, jakmile oba oddíly dosáhnou normální teploty
SR – Nastavení hodnoty bliká na displeji pro nastavení hodnoty chladničky	Chladicí oddíl je příliš chladný	Potraviny se začínají zmrazovat v důsledku příliš chladné teploty	1. Zkontrolujte, zda je režim Super Cooling aktivní. 2. Zvyšte hodnoty teploty chladničky
„--“	„Upozornění na nízké napětí“	Při přívodním napětí nižším než 170 V se spotřebič uvede do klidového stavu.	Nejde o závadu. Tím se zabrání případnému poškození kompresoru. Toto varování se vypne po dosažení požadované úrovně napětí

Pokud vaše chladnička nefunguje;

- Nedošlo k výpadku napájení?
- Je zástrčka správně zasunutá do elektrické zásuvky?
- Není pojistka zásuvky, ke které je chladnička připojená, nebo hlavní pojistka spálená?
- Není elektrická zásuvka poškozená? Pro ověření zapojte chladničku do zásuvky, která s jistotou funguje.

Pokud vaše chladnička nechladí dostatečně;

- Je nastavena správná teplota?
- Nebyla dvířka vaší chladničky často otevírána nebo nezůstala dlouho otevřená?
- Jsou dvířka chladničky řádně zavřená?
- Stalo se vám, že jste do chladničky vložili nádoby nebo jídlo tak, že se dotýkalo zadní stěny, čímž byla zamezena cirkulace vzduchu?
- Je vaše chladnička přeplněná?
- Je zachováno náležitě volné místo mezi chladničkou a stěnou místnosti?
- Je okolní teplota v rozmezí uvedeném v návodu k použití?

Jsou-li potraviny ve vašem oddílu chladničky příliš ochlazovány

- Je nastavena správná teplota?
- Nevložili jste v nedávné době do oddílu mrazničky velké množství potravin? Pokud ano, vaše chladnička může nadměrně ochlazovat potraviny uvnitř oddílu mrazničky, jelikož zmrazení těchto potravin trvá déle.

Pokud je vaše chladnička příliš hlučná;

Pro udržení nastavené hodnoty chlazení může dojít čas o času k aktivaci kompresoru. Hluk z vaší chladničky v této době je normální a je způsoben funkcí kompresoru. Po dosažení požadované úrovně chlazení se hluk automaticky sníží. Pokud hluk přetrvává;

- Je vaše prostředí stabilní? Jsou nožičky chladničky správně seřizené?
- Nenachází se za chladničkou nějaký předmět?
- Vibrují poličky nebo nádoby na poličkách? Je-li tomu tak, upravte polohu poliček a/nebo nádobí.
- Vibrují potraviny umístěné do vaší chladničky?

Normální zvuky:

Praskání (praskání ledu):

- Během automatického odmrazování.
- Když je přístroj chlazen nebo zahříván (z důvodu roztažitelnosti materiálu chladničky).

Krátké prasknutí: Slyšitelné, když termostat zapne/vypne kompresor.

Hluk kompresoru (normální hluk motoru chladničky): Tento zvuk znamená, že váš kompresor pracuje normálně. Kompresor může po aktivaci po krátkou dobu vydávat větší hluk.

Hluk bublání a šplouchání: Tento hluk je způsoben prouděním chladicího média uvnitř potrubí systému.

Hluk proudění vody: Hluk proudění vody obvykle pochází z nádoby výparníku během odmrazování. Tento hluk můžete slyšet během odmrazování.

Hluk proudění vzduchu (normální hluk větráku): Tento hluk bývá slyšitelný u chladniček No-Frost během normálního provozu systému vlivem cirkulace vzduchu.

Pokud se uvnitř chladničky tvoří vlhkost;

- Jsou všechny potraviny správně zabalené? Byly všechny obaly a boxy před vložením do chladničky suché?
- Jsou dvířka chladničky často otevírána? Při častém otevírání dvířek proniká do chladničky vlhkost z místnosti. Vlhkost bude do chladničky pronikat rychleji, pokud dvířka otevíráte častěji, zejména ve

vlhkých místnostech.

Pokud se dvířka správně neotevírají a nezavírají;

- Nebrání obaly potravin v úplném zavření dvířek?
- Jsou všechny dveřní úložné prostory, police a zásuvky správně umístěny?
- Není těsnění dvířek utržené nebo poškozené?
- Je vaše chladnička postavená na rovném povrchu?

Jsou-li okraje vnitřního prostoru chladničky, kterých se dotýká těsnění dvířek, teplé;

Zejména v létě (horké počasí) se mohou styčné povrchy během funkce kompresoru zahřívat. Jedná se o normální jev.

DŮLEŽITÁ UPOZORNĚNÍ:

- Po nečekaném výpadku elektrického proudu, nebo pokud přístroj odpojíte ze zásuvky, se aktivuje funkce ochrany kompresoru, jelikož plyn uvnitř chladicího systému se prozatím nestabilizoval. Vaše chladnička se spustí po 5 minutách, není čeho se obávat.
- Pokud chladničku po delší dobu nebudete využívat (např. o letních dovolených), odpojte ji. Vycistěte chladničku dle kapitoly 4 a ponechte dvířka otevřená, abyste zamezili tvorbě vlhkosti a zápachu.
- Pokud problémy přetrvávají i po dodržení výše uvedených instrukcí, poraďte se s nejbližším autorizovaným servisem.
- Přístroj, který jste zakoupili, je určen pro domácí použití a smí být používán pouze v domácnostech ke stanoveným účelům. Nehodí se pro komerční nebo hromadné používání. Pokud uživatel přístroj používá způsobem, který neodpovídá těmto funkcím, zdůrazňujeme, že výrobce ani prodejce nenesou žádnou odpovědnost za opravy a poruchy během záruční doby.

Tipy pro úsporu energie

1. Přístroj instalujte v chladné, dobře větrané místnosti, ne na místo vystavené přímému slunečnímu záření nebo v blízkosti zdrojů tepla (radiátor, sporák atd.). V případě instalace v blízkosti zdrojů tepla použijte izolační desku.
2. Před vložením do chladničky nebo oddílu mrazničky nechte teplá jídla a nápoje vychladnout.
3. Při rozmrazování umístěte potraviny do oddílu chladničky. Nízká teplota zmrazených potravin napomůže oddílu chladničky během rozmrazování, a tím sníží spotřebu energie přístroje.
4. Při vkládání tekutin do přístroje vždy zkontrolujte, jsou-li zakryté. Jinak by se uvnitř mohla začít hromadit vlhkost a doba pro jejich ochlazení by se prodloužila. Zakrýváním nápojů a tekutin také zachovávejte jejich vůni a chuť.
5. Při vkládání potravin a nápojů do přístroje otevírejte a zavírejte dvířka přístroje co nejrychlejším způsobem. Tím přispějete k udržení stabilní teploty uvnitř přístroje.
6. Kryty všech oddílů přístroje s rozdílnými teplotami ponechávejte zavřené (zásobník na ovoce a zeleninu, oddíl chiller se zvláštní teplotou atd.).
7. Zajistěte, aby těsnění dvířek zůstalo čisté a ohebné. V případě poškození nebo opotřebování těsnění proveďte jeho výměnu.

ČÁSTI PŘÍSTROJE A JEDNOTLIVÉ ODDÍLY

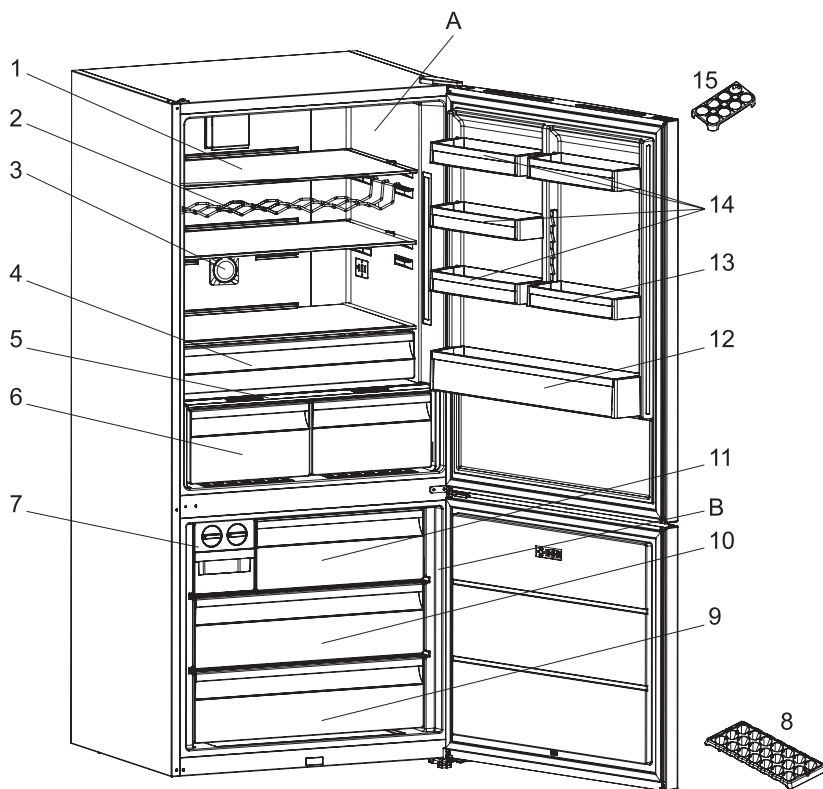

Tato prezentace je pouze informačního rázu a týká se součástí přístroje.
Jednotlivé části se mohou lišit dle modelu přístroje.

A. ODDÍL CHLADNIČKY

B. ODDÍL MRAZNIČKY

- | | |
|---|---|
| 1. Poličky oddílu chladničky | 9. Spodní koš oddílu mrazničky |
| 2. Police pro lahve / prostor pro uložení vína* | 10. Střední koš oddílu mrazničky |
| 3. Ionizátor* | 11. Horní koš oddílu mrazničky |
| 4. Oddíl Chiller se zvláštní teplotou* | 12. Příhrádka na láhve |
| 5. Kryt zásobníku na ovoce a zeleninu | 13. Nastavitelné dveřní poličky* / dveřní poličky |
| 6. Zásobníky na ovoce a zeleninu* | 14. Dveřní poličky oddílu chladničky |
| 7. Icematic* | 15. 1 držák na vejce |
| 8. Táč na led* | |

* u některých modelů



400011233747-1



04/19