



DĚKUJEME VÁM, ŽE JSTE SI ZAKOUPILI VÝROBEK ZNAČKY WHIRLPOOL

Přejete-li si získat plnou podporu, zaregistrujte svůj výrobek na www.whirlpool.eu/register



Před použitím spotřebiče si pečlivě přečtěte Bezpečnostní pokyny.

PRVNÍ POUŽITÍ

Po provedení instalace vyčkejte alespoň dvě hodiny, než připojíte spotřebič ke zdroji napájení. Připojte spotřebič ke zdroji napájení. Spotřebič se automaticky spustí. Ideální skladovací teplota pro potraviny je přednastavena ve výrobním závodě.

Po zapnutí spotřebiče musíte vyčkat 4–6 hodin, než dojde k dosažení správné skladovací teploty. Platí pro obvyklé naplnění. Podle instrukcí na obalu umístíte antibakteriální filtr proti zápachu do ventilátoru (je-li k dispozici). Pokud je slyšet signál, znamená to, že došlo k aktivaci zvukového alarmu pro teplotu: stisknete tlačítko pro vypnutí zvukových alarmů.

OVLÁDACÍ PANEL

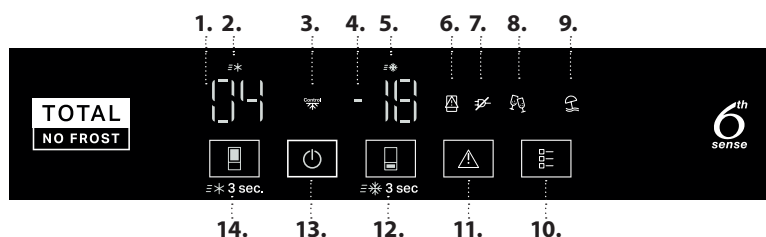

1. Teplota v chladničce – číselné znaky
2. Kontrolka Fast Cool (Rychlé chlazení)
3. Indikátor funkce Přesné řízení
4. Teplota v mrazničce – číselné znaky
5. Kontrolka funkce Fast Freeze (Rychlé zmrazení)
6. Indikátor otevřených dvířek
7. Kontrolka výpadku napájení
8. Kontrolka Režim Party (Party)
9. Kontrolka režimu dovolená
10. Tlačítko režimu – „Mode“
11. Tlačítko Zastavení poplachu
12. Tlačítko „Teplota mrazničky“ / Fast Freeze (Rychlé zmrazení) (3 s)
13. Tlačítko pohotovostního režimu „Stand-By“ (3 s)
14. Tlačítko „Teplota chladničky“ / Fast Cool (Rychlé chlazení) (3 s)

TEPLOTA CHLADICÍHO ODDÍLU

Pomocí tlačítka (14) lze nastavit odlišnou teplotu. *Doporučené nastavení: +4 °C*

FAST COOL (RYCHLÉHO CHLazenÍ)

Stiskněte tlačítko (14) a podržte je stisknuté po dobu 3 sekund, aby se prostor chladničky rychle vychladil. Při zapnutí funkce se rozsvítí ikona (2).

Funkce se po 6 hodinách automaticky vypne. Popřípadě ji můžete vypnout ručně, a to opětovným podržením stisknutého tlačítka (14) po dobu 3 sekund.

ZAPNOUT / POHOTOVOSTNÍ REŽIM

Pro přechod spotřebiče do pohotovostního režimu podržte po dobu 3 sekund stisknuté tlačítko (13). V pohotovostním režimu se osvětlení uvnitř chladničky nezapne. Opětovným krátkým stisknutím tlačítka spotřebič znovu aktivujete.

TEPLOTA MRAZICÍHO ODDÍLU

Pomocí tlačítka (12) lze nastavit odlišnou teplotu. *Doporučené nastavení: -18 °C*

UKAZATEL TEPLoty

Na displeji se zobrazuje teplota v chladicím oddílu mezi 2 °C a 8 °C (viz „Ovládací panel“, „Teplota v chladničce – číselné znaky 1“) a teplota v mrazicím oddílu mezi -16 °C a -24 °C (viz „Ovládací panel“, Teplota v mrazničce – číselné znaky 4“).

Aby se potraviny nezkažily, dodržujte prosím doporučená nastavení a doby uskladnění uvedené v on-line návodu k použití.

FAST FREEZE (RYCHLÉHO MRAŽENÍ)

Tuto funkci doporučujeme používat při zmrazování čerstvých potravin. Čerstvé potraviny by se měly zamrazit co nejrychleji, aby si udržely co nejvyšší kvalitu a zachovaly se jejich výživové hodnoty. Pokud potřebujete zamrazit čerstvé potraviny, stiskněte Rychlé zmrazení (12) a podržte je po dobu 3 sekund; rozsvítí se kontrolka funkce Rychle zmrazení (5). Tlačítko Rychlé zmrazení vám doporučujeme stisknout 24 hodin před vložením potravin do mrazničky, aby se v mrazicím oddílu vytvořily optimální podmínky pro zamrazování. Doporučujeme vám využít spodní část.

Poznámka: Vyhnete se přímému kontaktu čerstvých a již jednou zmrazených potravin. Za účelem optimalizace rychlosti zmrazování lze vyjmout přihrádky a potraviny umístit přímo na dno mrazicího oddílu.

VYPNUTÍ VÝSTRAŽNÉHO ZVUKOVÉHO UPOZORNĚNÍ

Přejete-li si výstražný zvukový signál vypnout, stisknete krátce tlačítko (11).

TLAČÍTKO REŽIM

Umožňuje výběr ze 2 nebo více dostupných možností. Po prvním stisknutí tlačítka režimu REŽIM dojde k výběru první možnosti. Dalším stiskem tlačítka režimu REŽIM zahájíte procházení mezi různými možnostmi.

Procházeč smyčka je:

Stisk 1: Zobrazí se 1. možnost (Režim party); Rozsvítí se tlačítko režimu – „Mode“

Stisk 2: Zobrazí se 2. možnost (Režim dovolené); Rozsvítí se tlačítko režimu – „Mode“

Stisk 3: Vypnutí voleb (byla-li některá z možností vybrána); Zhasnutí světelné indikace tlačítka režimu – „Mode“

Režim Vacation (Dovolené): Tuto funkci můžete použít v případě delšího pobytu mimo domov. Na displeji se zobrazí teplota v chladicím oddílu (+12 °C) a rozsvítí se ikona „Vacation mode“ (Režim dovolené). Po aktivaci funkce vyjměte potraviny z chladicího oddílu a oboje dvířka ponechejte zavřená. Chladnička bude udržovat vhodnou teplotu, aby nedocházelo k vytváření zápachu. Naproti tomu mraznička zůstane nastavená na původně nastavené teplotě. Předtím, než tuto funkci zapnete, doporučujeme vám za účelem zamezení šíření bakterií velmi důkladně vyčistit jak chladicí, tak mrazicí oddíl.

* K dispozici pouze u vybraných modelů

Režim Party (Party): Tato funkce slouží k chlazení nápojů uvnitř mrazicího prostoru.
Důležité: nenechávejte láhev uvnitř mrazicího oddílu déle než po dobu, kdy je funkce aktivní (30 minut). Ukončení funkce bude signalizováno zvukovým signálem.
 Pro vypnutí alarmu stiskněte tlačítko **ALARM** nebo **MODE (REŽIM)**.

ŘÍZENÍ MRAŽENÍ

Toto je pokročilá technologie, která omezuje teplotní výkyvy v celém mrazicím oddílu. Riziko případů spálení mrazem je nižší a potraviny si zachovávají svoji původní kvalitu a barvu.

Tato funkce se automaticky zapne, pokud se teplota pohybuje mezi -22°C a -24°C . Je-li tato funkce zapnuta a uživatel změní nastavení teploty v mrazničce tak, že toto nastavení neodpovídá danému rozmezí pro správné fungování zařízení, funkce se automaticky deaktivuje. Tuto funkci lze deaktivovat současným stiskem tlačítka pro vypnutí alarmu „Stop Alarm“ a tlačítka mrazicího oddílu a jejich podržením po dobu 3 sekund.



6th SENSE (6. SMYSL)

Umožňuje rychle dosáhnout optimálních podmínek pro uchování potravin, pokud jde o vnitřní teplotu spotřebiče.

JAK UCHOVÁVAT ČERSTVÉ POTRAVINY A NÁPOJE

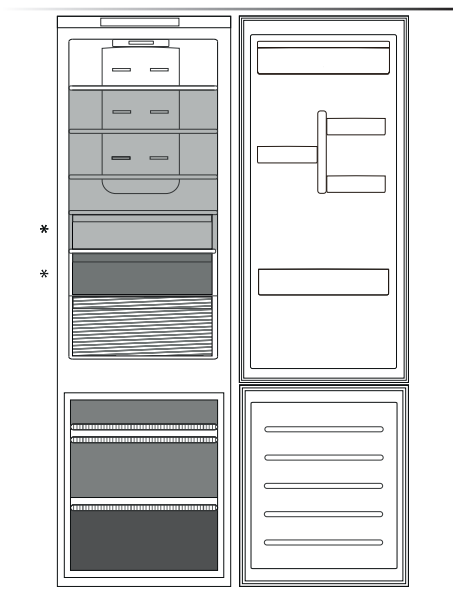

Vysvětlivky



MÍRNÁ ZÓNA

Je určena pro skladování tropického ovoce, plechovek, nápojů, vajec, omáček, zavařenin, másla a marmelád



CHLADNÁ ZÓNA

Je určena pro skladování sýrů, mléka, mléčných výrobků, lahůdek a jogurtů



NEJCHLADNĚJŠÍ ČÁST

Je určena pro skladování studených nářezů, dezertů, masa a ryb.



ZÁSUVKA NA OVOCE A ZELENINU



ZÁSUVKY MRAZNIČKY



ZÁSUVKA MRAZICÍ ZÓNY

(nejchladnější zóna)
Určena pro mrazení čerstvých/vařených potravin

Maximální zatížení se stanovuje podle druhu konkrétní konstrukce (koše, kontejnery, klapky, zásuvky, police atd.), popřípadě se určuje na základě přirozené nosnosti.

CHLADICÍ ODDÍL

Multi Fresh Zone

Výběr ze tří různých teplot pro docílení optimálních podmínek pro uchování: masa/ryb; mléčných výrobků; ovoce/zeleniny a k dispozici je rovněž extra úložný prostor pro čerstvou listovou zeleninu.

Nastavení:

nízký stupeň = maso a ryby

střední stupeň = mléčné výrobky (sýry a jogurty)

vysoký stupeň = ovoce a zelenina

Pro správnou funkci zásuvky „Multi Fresh Zone“ je nezbytné, aby:

- spotřebič byl zapnutý;
- nebyla zvolena některá z následujících zvláštních funkcí: pohotovostní režim, ochlazování, dovolená (v tom případě odstraňte ze zásuvky potraviny).

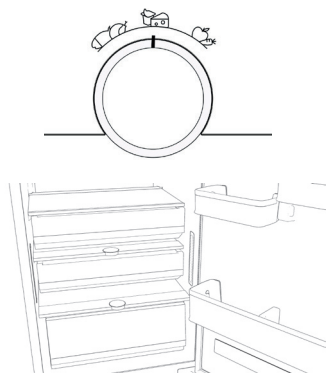

Distribuce vzduchu Multiflow

Rovnoměrná distribuce chladného vzduchu prostřednictvím funkce Multiflow v chladničce pomáhá s udržením potravin déle čerstvých. Potraviny lze skladovat v jakékoli části (zásuvce, polici) spotřebiče. Dohlédněte, aby nedošlo k zakrytí výstupů ventilace vzduchu, a byla tak zajištěna jeho volná cirkulace.

Humidity control (Kontrola vlhkosti)*

Pokud skladujete zeleninu (pro kterou se doporučuje vlhké prostředí), otočte regulátorem doleva, pokud skladujete ovoce (pro které se doporučuje méně vlhké prostředí), otočte jím doprava, a pokud skladujete obojí zároveň, otočte jím do střední pozice.

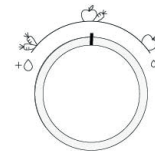

* K dispozici pouze u vybraných modelů

System osvětlení (podle modelu)

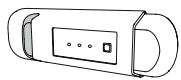

Tento produkt obsahuje zdroj osvětlení energetické třídy G

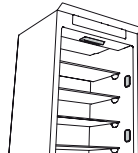

Tento produkt obsahuje 2/4 postranní zdroje osvětlení energetické třídy A a horní zdroj osvětlení energetické třídy G

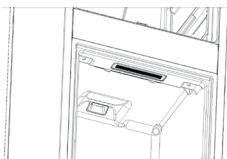

Tento produkt obsahuje zdroj osvětlení energetické třídy G



Tento produkt obsahuje horní zdroj osvětlení energetické třídy G

MRAZICÍ ODDÍL

Beznámrazový systém Total No Frost

System Total No Frost účinně předchází tvorbě ledu a pomůže vám vyhnout se potížím s ručním odmrazováním mrazničky i chladničky. Jeho ventilační systém zajišťuje dokonalou cirkulaci studeného vzduchu v obou oddílech, čímž zabraňuje hromadění ledu.

Ledové kostky*

Tác na ledové kostky naplňte do 2/3 vodou a vložte jej zpět do mrazicího oddílu.

K vyjmutí ledu za žádných okolností nepoužívejte ostré nebo špičaté předměty.

Množství čerstvých potravin, které lze zamrazit během 12 až 24 hodin, je uvedeno na výkonovém štítku.

Snadno přístupný podnos v mrazicím oddílu*

Mrazicí podnos slouží ke snadnému přístupu k často používaným produktům, k mražení či ukládání zbytků jídla nebo malých kusů potravin.

Fast Freeze podložka (pro rychlé zmrazení) (Alu PAD)*

Kovový plát napomáhá rychlejšímu zmrazení potravin. Pro účely snadného čištění lze kovový plát vyjmout zvednutím nahoru počínaje od jeho levého úhlu.

Podložka pro zachování čerstvosti *

Zásuvka na ovoce a zeleninu je vybavena hygienickou mřížkou. Díky speciální konstrukci tohoto oddílu nepřijde ovoce a zelenina do kontaktu s přírodními šťávami (např. kapkami vody nebo vlhkostí ze zeleniny), které stékají pod hygienickou mřížku. Hygienická mřížka je ošetřena technologií Microban SilverShield®, která snižuje výskyt škodlivých bakterií na povrchu zásuvky Crisper až o 99,9 %, a zajišťuje tak lepší uchování ovoce a zeleniny**. Hygienickou mřížku je možné vyjmout a umýt, je-li zašpiněná. Jednoduše ji nadzdvihněte a vytáhněte ven. Je možné ji snadno umýt v ruce, čistou vodou nebo běžnými neutrálními čisticími prostředky na nádobí. Je možné ji mýt též v myčce. Po umytí ji před vložením zpět na místo osušte.

VŠEOBECNÉ INFORMACE

Zásuvky, koše a police byste měli ponechat v jejich stávající poloze, neuvádí-li tento rychlý průvodce jinak.

Uvnitř chladničky jsou použity žárovky LED, které poskytují lepší osvětlení než klasické žárovky a mají současně velmi nízkou spotřebu energie.

LIKVIDACE



Před likvidací chladicího zařízení na skládce je třeba demontovat dveře a víka, aby se uvnitř nemohly zaklínit děti nebo zvířata.

VYJÍMÁNÍ PŘIHRÁDEK

Přihrádky vysuňte tak daleko, jak to půjde, pak je nadzvedněte a vyjměte. Chcete-li získat více místa, můžete mrazicí oddíl používat bez přihrádek. Po vložení potravin zpět na mřížky nebo police se ujistěte, že jsou dvířka řádně zavřena.

** Nezávislý test provedl institut IMSL (Industrial Microbiological Services Ltd, UK) v souladu s normou ISO 22196

ODSTRAŇOVÁNÍ ZÁVAD

Co dělat, když...	Možné důvody	Řešení
Ovládací panel je vypnutý, spotřebič nefunguje.	Spotřebič může být v režimu Zapnuto/klidový stav. Mohl se vyskytnout problém s napájením spotřebiče.	Zapněte spotřebič pomocí tlačítka Zapnuto/klidový stav. Zkontrolujte, zda: <ul style="list-style-type: none"> • nedošlo k výpadku napájení; • je zástrčka správně zasunutá do zásuvky a vypínač na zásuvce (pokud je jím zásuvka vybavena) je ve správné pozici (tj. umožňuje napájení spotřebiče); • jsou zařízení pro ochranu elektrického systému domácnosti účinná; • není poškozen napájecí kabel.
Vnitřní osvětlení nefunguje.	Může být nutné vyměnit žárovku.	Obraťte se na autorizované servisní středisko.
Teplota uvnitř oddílů není dostatečně nízká.	Příčiny mohou být různé (viz „Řešení“).	Zkontrolujte, zda: <ul style="list-style-type: none"> • jsou dvířka řádně dovřena; • spotřebič nestojí v blízkosti zdroje tepla; • nastavená teplota je vyhovující; • něco nebrání cirkulaci vzduchu přes ventilační otvory na spodní části spotřebiče.
Přední okraj spotřebiče u dosedacího těsnění dvířek je horký.	Nejedná se o závadu. Zabraňuje to kondenzaci.	Není nutné nic provádět.
Rozsvítí se ikona 6,  bliká a zní zvukový signál.	Upozornění při otevřených dveřích Aktivuje se, pokud dveře zůstanou příliš dlouho otevřené.	Aby se deaktivoval zvukový signál, zavřete dveře.
Rozsvítí se ikona 7,  bliká a zní zvukový signál. Současně na displeji mrazničky bliká hodnota dosažené teploty.	Alarm při Výpadku Proudu Aktivuje se v případě delšího výpadku proudu, který způsobil zvýšení teploty v mrazicím oddílu. Poznámka: Dokud nedojde k deaktivaci výstražného upozornění při výpadku proudu, jinou teplotu nelze nastavit.	Před vypnutím zvukového signálu se doporučuje věnovat pozornost teplotě zobrazené na ukazateli teploty mrazničky, která odpovídá maximální teplotě dosažené v mrazicím oddílu při výpadku proudu. Zvukový signál vypnete krátkým stiskem tlačítka pro deaktivaci poplachu („Stop Alarm“). Po stisknutí tohoto tlačítka se na ukazateli teploty opět zobrazí nastavená teplota. Pokud mrazicí oddíl ještě nedosáhl optimální teploty pro uchovávání potravin, může v něm dojít k aktivaci poplachu teploty (viz poplach teploty v mrazicím oddílu). Před konzumací potravin zkontrolujte.
Rozsvítí se tlačítko pro vypnutí alarmu „Stop Alarm“  , na displeji mrazničky bliká hodnota teploty a zní zvukový signál.	Poplach teploty mrazicího oddílu Poplach teploty v mrazicím oddílu signalizuje, že teplota v tomto oddílu není optimální. K tomu může dojít: při prvním použití, po rozmrazení a/nebo čištění, pokud bylo do mrazicího oddílu uloženo velké množství potravin, nebo pokud dveře mrazničky nebyly dobře zavřeny.	Zvukový signál vypnete krátkým stiskem tlačítka pro deaktivaci alarmu „Stop Alarm“: Bliká hodnota teploty v mrazničce zobrazená na displeji. Po dosažení optimálních teplotních podmínek se tlačítko pro deaktivaci alarmu „Stop Alarm“ automaticky deaktivuje. Pokud se poplach teploty v mrazicím oddílu nevypráší, kontaktujte autorizované servisní středisko.
Na displeji blikají písmena „F“ a „E“.	Výstražné upozornění na poruchu Poplach signalizuje poruchu některé technické součásti.	Zavolejte do autorizovaného servisu.

* K dispozici pouze u vybraných modelů



Zásady, standardní dokumentaci a další informace o výrobku naleznete pomocí:

- naší webové stránky docs.whirlpool.eu,
 - naskenování QR kódu,
 - případně **kontaktujte náš poprodejní servis** (telefonní číslo najdete v záručním listě). Při kontaktování našeho poprodejního servisu prosím uveďte kódy na identifikačním štítku produktu.
- Informace o modelu získáte přes QR kód na energetickém štítku. Štítek rovněž obsahuje identifikační číslo modelu, které můžete použít k vyhledávání v databázi na portálu <https://eprel.ec.europa.eu>.



Whirlpool



400011520477